

FRR1010

TERMINAL DE CONTROLE DE ACESSO
COM RECONHECIMENTO FACIAL

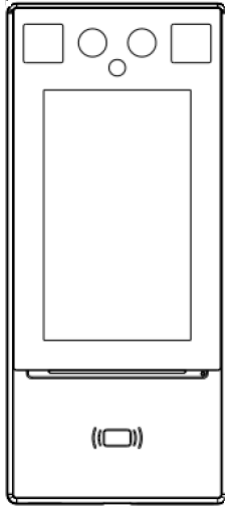

GUIA RÁPIDO

PT - Instruções e avisos de segurança para instalação, uso e termo de garantia.

Aviso: Siga todas as instruções de segurança e instalação corretamente para evitar ferimentos graves. A instalação deverá ser feita por um profissional, procure um distribuidor.

Nice

ÍNDICE

01 - CONTEÚDO DO PACOTE	2
02 - RESUMO DO PRODUTO	3
02.1 - APARÊNCIA E DIMENSÃO	3
02.2 - DESCRIÇÃO DA ESTRUTURA	3
03 - INSTALAÇÃO DO DISPOSITIVO	4
03.1 - AMBIENTE DE INSTALAÇÃO	4
03.2 - FIAÇÃO DO DISPOSITIVO	4
03.3 - PREPARAÇÕES DE FERRAMENTAS	6
03.4 - ETAPAS DE INSTALAÇÃO	6
04 - INICIALIZAÇÃO DO DISPOSITIVO	8
05 - WEB LOGIN	8
06 - GESTÃO DE PESSOAL	9
07 - APÊNDICE	9
07.1 PRECAUÇÕES DE RECONHECIMENTO FACIAL	9
07.1.1 - REQUISITOS PARA CAPTURA DE FOTO DE FACES	9
07.1.2 - POSIÇÃO PARA A CORRESPONDÊNCIA DAS FACES	9
07.1.3 - POSTURA PARA A CORRESPONDÊNCIA DAS FACES	10
08 - ISENÇÃO DE RESPONSABILIDADE E AVISOS DE SEGURANÇA	11
09 - TERMO DE GARANTIA	15
10 - SUPORTE AO CLIENTE	15

01 - CONTEÚDO DO PACOTE

N.º	Item	Qtde	Unidade
1	Terminal de Controle de Acesso por Reconhecimento Facial	1	Peça
2	Parafusos	1	Conjunto
3	Suporte	1	Peça
4	Chave torx T10 Tipo L com furo	1	Peça
5	Adesivo de Instalação	1	Peça
6	Cabo 20V	1	Peça
7	Cabo de Alimentação 2V	1	Peça
8	Manual do usuário	1	Peça

02 - RESUMO DO PRODUTO

O terminal de controle de acesso por reconhecimento facial FRR1010 oferece alto desempenho e alta confiabilidade. Ele oferece suporte para verificação baseada em escaneamento facial e abertura de portas graças ao algoritmo de aprendizagem profunda, implementando desta forma um controle preciso de acessos pessoais. Os visitantes podem ligar para a unidade interna de um residente para que ele abra a porta remotamente. O produto se destaca por sua alta taxa de reconhecimento, grande capacidade de armazenamento e reconhecimento rápido. O terminal de controle de acesso também oferece suporte para controle de frequência e outras funções. Ele pode ser amplamente usado em sistemas de prédios em comunidades inteligentes, na segurança pública, em campus e outros cenários semelhantes.

02.1 - APARÊNCIA E DIMENSÃO

A aparência real do dispositivo deve prevalecer. A figura abaixo mostra a dimensão do dispositivo.

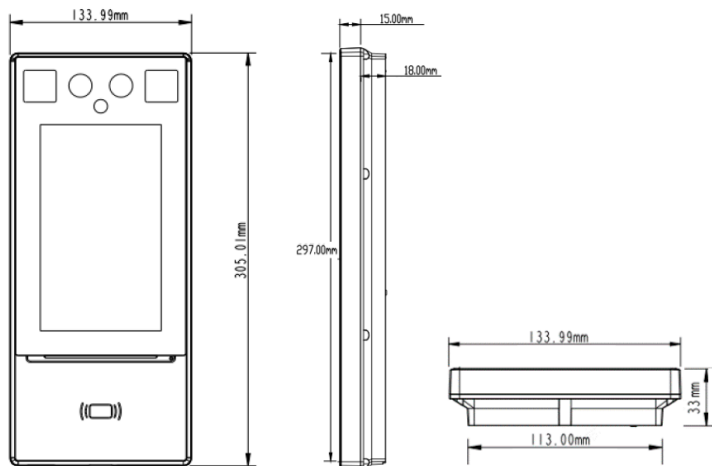

02.2 - DESCRIÇÃO DA ESTRUTURA

A figura abaixo mostra a estrutura do dispositivo. O dispositivo real deve prevalecer.

Figura 2-1 Estrutura do dispositivo

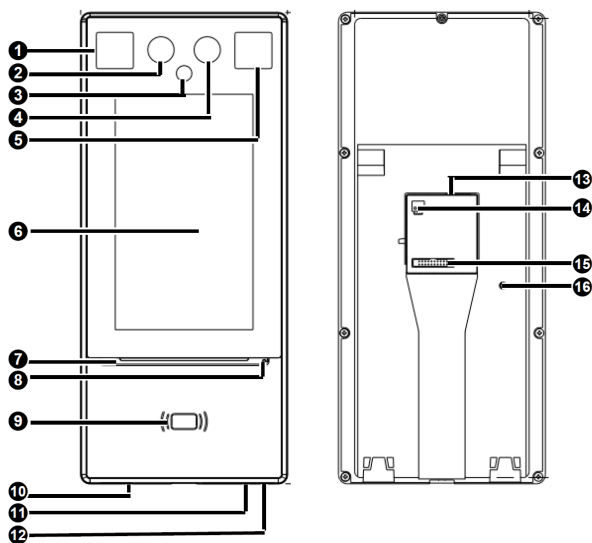

1. Lâmpada suplementar 1	2. Câmera infravermelha
3. Lâmpada de suplemento de luz infravermelha	4. Câmera de luz visível
5. Lâmpada suplementar 2	6. Tela de exibição
7. Indicador de passagem	8. Microfone
9. Área de leitura do cartão	10. Alto-falante
11. Botão Reiniciar	12.USB2.0
13. Interface de rede	14. Entrada de energia (DC 12V ± 25%)
15. Interface de 20 pinos	16. Botão à prova de violação (Tamper)

03 - INSTALAÇÃO DO DISPOSITIVO

03.1 - AMBIENTE DE INSTALAÇÃO

Tente evitar luz direta e ambientes com luz de fundo intensa ao instalar o dispositivo. Mantenha o ambiente bem iluminado.

03.2 - FIAÇÃO DO DISPOSITIVO

1 Incorporação de fiação

Antes de instalar o terminal de controle de acesso de reconhecimento facial, planeje o layout dos cabos, incluindo o cabo de alimentação (para a seleção do diâmetro do cabo de alimentação de extensão, consulte a Tabela 3-1), cabo de rede, cabo de fechadura de porta, cabo Wiegand, cabo de alarme, e cabo RS485 (RS232). O número de cabos depende das condições reais da rede. Para obter detalhes, consulte Descrição da fiação.

Tabela 3-1 Tabela de seleção de diâmetro para cabos de alimentação de extensão

DC 12V/2A para fonte de alimentação; o limite inferior para a tensão de operação é DC 9V (12V-25%)				
Diâmetro do fio (mm)	0.8mm	1mm	1.25mm	1.63mm
	(20AWG)	(18AWG)	(16AWG)	(14AWG)
Distância de transmissão (m)	18	37	58	99

2 Descrição da fiação

As figuras abaixo mostram a fiação entre o terminal de controle de acesso e diferentes dispositivos. Para o terminal de fiação de cada dispositivo, consulte o manual de operação do dispositivo ou consulte os fabricantes relacionados.



NOTA!

Nos diagramas esquemáticos de fiação, dispositivos de entrada e dispositivos de saída são definidos como segue:

- Os dispositivos de entrada referem-se a dispositivos que enviam sinais ao terminal de controle de acesso.
- Dispositivos de saída referem-se a dispositivos que recebem sinais de saída do terminal de controle de acesso.

Figura 3-1 Diagramas esquemáticos de fiação (sem módulo de segurança)

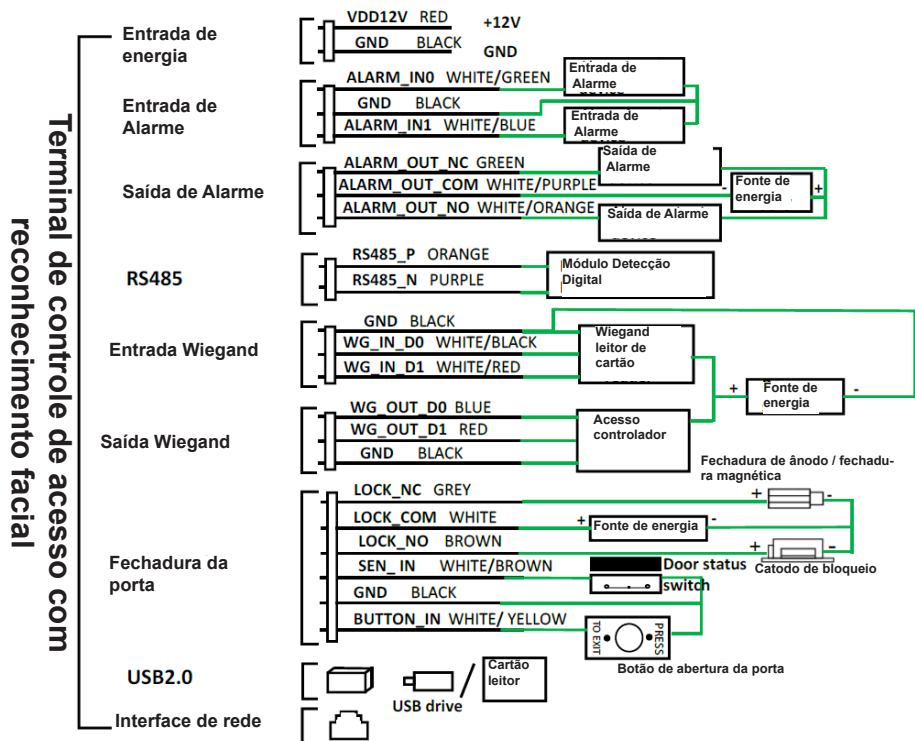

O terminal de controle de acesso de reconhecimento facial também pode ser conectado a um módulo de segurança. A figura abaixo mostra a fiação do módulo de segurança.

Figura 3-2 Diagramas esquemáticos de fiação (com módulo de segurança)

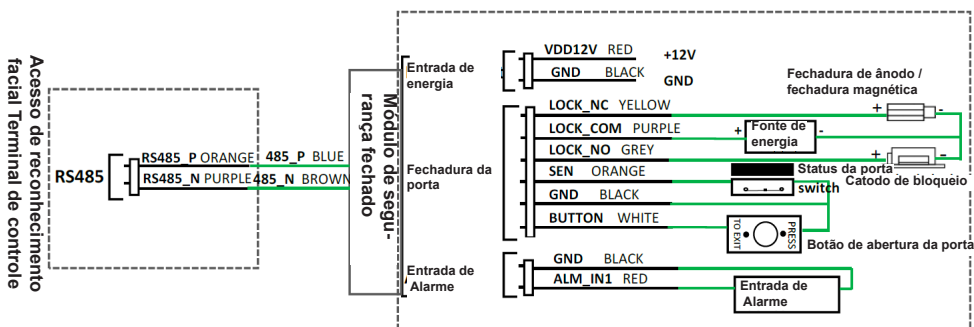

03.3 - PREPARAÇÕES DE FERRAMENTAS

- Chave Phillips
- Pulseira antiestática ou luvas antiestáticas
- Broca / Furadeira
- Fita métrica
- Marcador
- Muita borracha de silicone
- Pistola de silicone

03.4 - ETAPAS DE INSTALAÇÃO

1. Determine a posição da caixa de junção montada na parede de 86 * 86 mm.
Este modo de instalação embute uma caixa de ligação de 86 * 86 mm previamente ou um furo deve ser feito na parede para embutir a caixa.

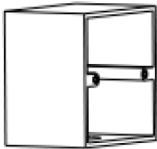

NOTA!

Existem dois orifícios de instalação na caixa de junção montada na parede de 86 * 86 mm. Eles podem ser paralelos ao solo ou verticais ao solo. Eles precisam ser direcionados para furos intermediários no suporte durante a instalação real.

Alinhe o adesivo de instalação com a caixa de ligação de 86 x 86 mm e alinhe os dois furos B com os dois furos de instalação na caixa de ligação de 86 x 86 mm.

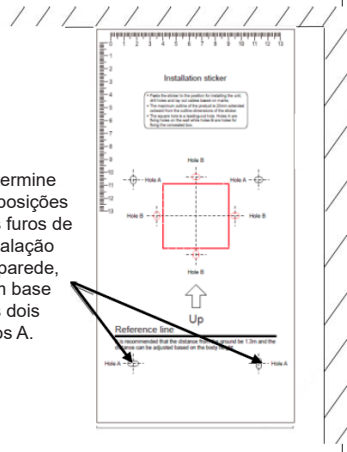

3. Use uma furadeira para fazer dois furos com profundidade de 30 mm e diâmetro de 6 mm a 6,5 mm na parede.

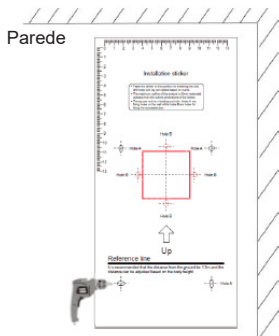

Nota:

Evite fios cravados na parede durante a perfuração!

4. Insira buchas dentro dos dois furos de instalação na parede.

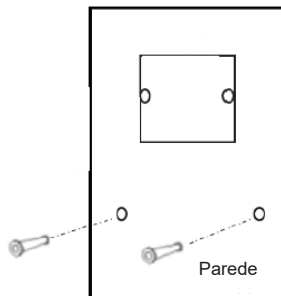

5. Suporte.

- Instalação normal: Alinhe os furos no suporte com furos de instalação na parede e na caixa de ligação de 86 * 86 mm de montagem em parede e use a chave de fenda Phillips para apertar os parafusos no sentido horário para prender o suporte.

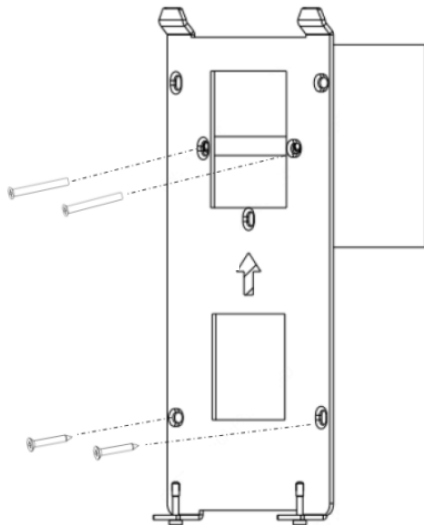

(sem capa à prova d'água)

6. Prenda o terminal de controle de acesso ao gancho do suporte.

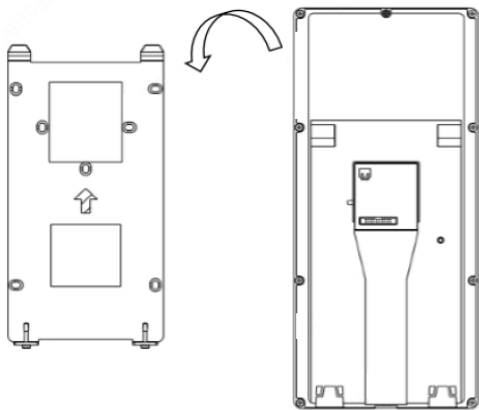

7. Na parte inferior do dispositivo (caixa pontilhada como mostrado na figura abaixo), use a chave em forma de L para apertar os dois parafusos de fixação no sentido horário.

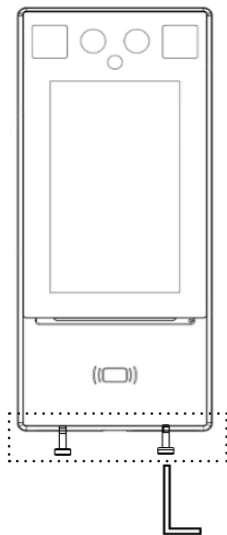

04 - INICIALIZAÇÃO DO DISPOSITIVO

Depois que o dispositivo estiver instalado corretamente, conecte uma extremidade do adaptador de energia à fonte de alimentação e a outra extremidade à interface de energia do terminal de controle de acesso de reconhecimento facial e, em seguida, inicie o dispositivo. A tela do monitor externo é energizada e acesa, e a imagem ao vivo é exibida na tela, indicando que o dispositivo foi iniciado com sucesso.

05 - WEB LOGIN

Você pode fazer login na página da Web do terminal de controle de acesso para gerenciar e manter o dispositivo. Para obter operações detalhadas, consulte o Manual do usuário do terminal de reconhecimento facial de intercomunicação visual.

- 1 Em um PC cliente, abra o Internet Explorer (IE9 ou posterior), digite o endereço IP do dispositivo 192.168.1.13 na barra de endereço e pressione Enter.
- 2 Na caixa de diálogo de login, digite o nome de usuário (**admin** por padrão) e senha (configurada para acesso do menu do leitor como senha de ativação ou se o primeiro acesso for feito através da página web, utilizar a senha **Nice123456**) e clique em Login para acessar a página da Web.



NOTA!

- O DHCP está habilitado por padrão. Se um servidor DHCP for usado no ambiente de rede, um endereço IP pode ser dinamicamente atribuído ao dispositivo. Faça o login com o endereço IP real.
- No login inicial, o sistema solicitará que você instale um plugin. Feche todos os navegadores ao instalar o plugin. Siga as instruções na página para concluir a instalação do plug-in e reinicie o Internet Explorer para fazer login no sistema.
- A senha padrão deste produto é usada apenas para o login inicial (sendo esta senha: **Nice123456** ou **123456** caso você tenha resetado o dispositivo). É necessário alterar a senha padrão após o login inicial para garantir a segurança. Defina uma senha forte de pelo menos nove caracteres, incluindo todos os três elementos: dígitos, letras e caracteres especiais.
- Se a senha foi alterada, use a nova senha para fazer login na interface da web.

06 - GESTÃO DE PESSOAL

O terminal de controle de acesso com reconhecimento facial oferece suporte ao gerenciamento de pessoal na interface da Web e na interface GUI.

- Gestão de pessoal na interface web

Na interface da Web, você pode adicionar pessoas (uma por uma ou em lotes), modificar as informações da pessoa ou excluir pessoas (uma por uma ou juntas). As operações detalhadas são descritas a seguir:

- 1 Faça login na interface da web.
- 2 Selecione 'Setup > Intelligent > Face Library' para acessar a interface 'Face Library', onde você pode gerir informações de pessoal. Para obter operações detalhadas, consulte o Manual do usuário do terminal de reconhecimento facial de intercomunicação visual II.

- Gestão de pessoal na GUI

1. Toque e segure a interface principal do terminal de controle de acesso de reconhecimento de rosto (por mais de 3s).
2. Na interface de entrada de senha exibida, insira a senha de ativação correta para ir para a interface Config. de ativação.
3. Na interface Config. de Ativação, clique em Gerenciamento de usuários. Na interface de gerenciamento do usuário exibida, insira as informações pessoais. Para obter operações detalhadas, consulte o Manual do usuário do terminal de reconhecimento facial de intercomunicação visual II.

07 - APÊNDICE

07.1 PRECAUÇÕES DE RECONHECIMENTO FACIAL

07.1.1 - REQUISITOS PARA CAPTURA DE FOTO DE FACES

- Requisito geral: foto de rosto inteiro com a cabeça descoberta, com a frente voltada para a câmera.
- Requisito de alcance: A foto deve mostrar o contorno de ambas as orelhas de uma pessoa e cobrir a extensão do topo da cabeça (incluindo todo o cabelo) até a parte inferior do pescoço.
- Requisito de cor: foto em cores reais.
- Requisito de maquiagem: Não deve haver cor cosmética que afete a verdadeira aparência durante a coleta, como maquiagem de sobrancelhas e maquiagem de cílios.
- Requisitos de fundo: O fundo branco, azul ou outra cor pura é aceitável.
- Requisito de luz: É necessária luz com brilho apropriado durante a coleta. Devem ser evitadas fotos muito escuras, muito claras e de rosto em cores claras e escuras.

07.1.2 - POSIÇÃO PARA A CORRESPONDÊNCIA DAS FACES

A figura abaixo mostra a posição correta de combinação do rosto.

Figura 7-1 Posição para a Correspondência das Faces

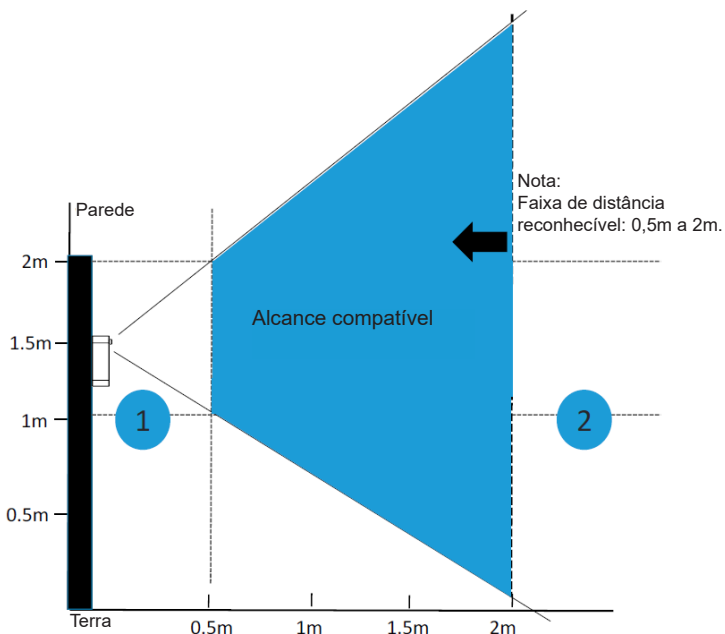

NOTA!

A posição de correspondência de face deve estar dentro da faixa reconhecível mostrada na figura. Se a correspondência de face falhar na área 1 mostrada na figura, mova para trás. Se a correspondência de face falhar na área 2 mostrada na figura, mova para frente.

07.1.3 - POSTURA PARA A CORRESPONDÊNCIA DAS FACES

1 Expressão Facial

Para garantir a precisão da correspondência de rosto, mantenha uma expressão natural durante a correspondência (conforme mostrado na figura abaixo).



2 Postura Facial

Para garantir a precisão da correspondência de rosto, mantenha o rosto voltado para a janela de reconhecimento durante a correspondência. Evite inclinar a cabeça para o lado, ficar de lado, cabeça muito alta, cabeça muito baixa e outras posturas incorretas.

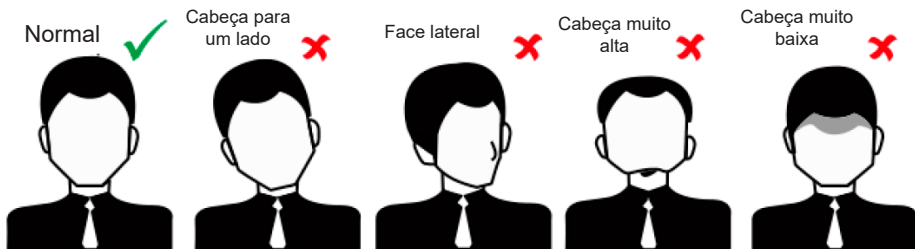

08 - ISENÇÃO DE RESPONSABILIDADE E AVISOS DE SEGURANÇA

Declaração de direitos autorais

Nenhuma parte deste manual pode ser copiada, reproduzida, traduzida ou distribuída de qualquer forma e por qualquer meio, sem conteúdo prévio por escrito de nossa empresa (doravante denominados de nós).

O produto descrito neste manual pode conter software proprietário de propriedade de nossa empresa e seus possíveis licenciadores. A menos que seja permitido, ninguém está autorizado a copiar, distribuir, modificar, abstrair, descompilar, desmontar, descriptografar, fazer engenharia reversa, alugar, transferir ou sublicenciar o software em qualquer forma e por qualquer meio.

Declaração de conformidade de exportação

Nossa empresa cumpre as leis e regulamentos de controle de exportação aplicáveis em todo o mundo, incluindo os da República Popular da China e dos Estados Unidos, e cumpre os regulamentos relevantes relativos à exportação, reexportação e transferência de hardware, software e tecnologia. Em relação ao produto descrito neste manual, nossa empresa pede que você compreenda totalmente e cumpra estritamente as leis e regulamentos de exportação aplicáveis em todo o mundo.

Lembrete de proteção de privacidade

Nossa empresa cumpre as leis de proteção de privacidade adequadas e tem o compromisso de proteger a privacidade do usuário. Você pode querer ler nossa política de privacidade completa em nosso site e conhecer as maneiras como processamos suas informações pessoais. Esteja ciente de que o uso do produto descrito neste manual pode envolver a coleta de informações pessoais, como rosto, impressão digital, número da placa do carro, e-mail, número de telefone, GPS. Cumpra as leis e regulamentos locais ao usar o produto.

Sobre este manual

- Este manual destina-se a vários modelos de produtos, e as fotos, ilustrações, descrições, etc., neste manual podem ser diferentes da aparência, funções, recursos, etc., reais do produto.
- Este manual destina-se a várias versões de software e as ilustrações e descrições neste manual podem ser diferentes da GUI e funções reais do software.
- Apesar de nossos melhores esforços, erros técnicos ou tipográficos podem existir neste manual. Nossa empresa não pode ser responsabilizada por tais erros e reserva-se o direito de alterar o manual sem aviso prévio.
- Os usuários são totalmente responsáveis pelos danos e perdas que surgirem devido ao mau funcionamento.
- Nossa empresa reserva-se o direito de alterar qualquer informação deste manual sem prévio aviso ou indicação. Devido a razões como atualização da versão do produto ou requisitos regulatórios das regiões relevantes, este manual será atualizado periodicamente.

Isenção de responsabilidade

- Na medida do permitido pela lei aplicável, em nenhuma hipótese nossa empresa será responsável por quaisquer danos especiais, incidentais, indiretos, consequenciais, nem por qualquer perda de lucros, dados e documentos.
- O produto descrito neste manual é fornecido "como está". A menos que exigido pela legislação aplicável, este manual é apenas para fins informativos e todas as declarações, informações e recomendações neste manual são apresentadas sem garantia de qualquer tipo, expressa ou implícita, incluindo, mas não se limitando a, comercialização, satisfação com a qualidade, adequação a um propósito específico e não violação.
- Os usuários devem assumir total responsabilidade e todos os riscos para conectar o produto à Internet, incluindo, mas não se limitando a, ataque à rede, hacking e vírus. Recomendamos fortemente que os usuários tomem todas as medidas necessárias para aprimorar a proteção da rede, do dispositivo, dos dados e das informações pessoais. Nossa empresa se isenta de qualquer responsabilidade relacionada a isso, mas fornecerá prontamente o suporte necessário relacionado à segurança.
- Na medida em que não seja proibido pela lei aplicável, em hipótese alguma nossa empresa e seus funcionários, licenciadores, subsidiárias ou afiliadas serão responsáveis pelos resultados decorrentes do uso ou da incapacidade de usar o produto ou serviço, incluindo, sem limitação, lucros cessantes e quaisquer outros danos ou perdas comerciais, perda de dados, aquisição de bens ou serviços substitutos; danos materiais, lesões pessoais, interrupção de negócios, perda de informações de negócios ou qualquer cobertura especial, direta, indireta, incidental, consequencial, pecuniária,

de cobertura, exemplar, perdas subsidiárias, qualquer que seja a causa e em qualquer teoria de responsabilidade, seja em contrato, responsabilidade objetiva ou ato ilícito (incluindo negligência ou outro) de qualquer forma fora do uso do produto, mesmo que nossa empresa tenha sido avisada da possibilidade de tais danos (além do que pode ser exigido pela lei aplicável em casos envolvendo danos pessoais, incidentais ou dano subsidiário).

Na medida do permitido pela lei aplicável, em nenhum caso a nossa responsabilidade total para com você por todos os danos do produto descrito neste manual (exceto conforme exigido pela lei aplicável em casos que envolvam danos pessoais) excederá a quantia de dinheiro que você pagou pelo produto.

Segurança de rede

Tome todas as medidas necessárias para aumentar a segurança de rede do seu dispositivo.

A seguir estão as medidas necessárias para a segurança da rede do seu dispositivo:

- Altere a senha padrão e defina uma senha forte: É altamente recomendável alterar a senha padrão após o primeiro login e definir uma senha forte de pelo menos nove caracteres, incluindo todos os três elementos: dígitos, letras e caracteres especiais.
- Mantenha o firmware atualizado: Recomenda-se que seu dispositivo seja sempre atualizado para a versão mais recente para as funções mais recentes e melhor segurança. Visite nosso site oficial ou entre em contato com seu revendedor local para obter o firmware mais recente.
- A seguir estão recomendações para aumentar a segurança da rede do seu dispositivo:
- Altere a senha regularmente: Altere a senha do dispositivo regularmente e mantenha a senha segura. Certifique-se de que apenas o usuário autorizado possa fazer login no dispositivo.
- Habilite HTTPS / SSL: Use o certificado SSL para criptografar as comunicações HTTP e garantir a segurança dos dados.
- Ative a filtragem de endereço IP: Permita o acesso apenas dos endereços IP especificados.
- Mapeamento mínimo da porta: Configure seu roteador ou firewall para abrir um conjunto mínimo de portas para a WAN e manter apenas os mapeamentos de porta necessários. Nunca defina o dispositivo como o host DMZ ou configure um cone NAT completo.
- Desative o login automático e salve os recursos de senha: Se vários usuários tiverem acesso ao seu computador, é recomendável que você desative esses recursos para evitar o acesso não autorizado.
- Escolha o nome de usuário e a senha discretamente: Evite usar o nome de usuário e senha de sua mídia social, banco, conta de e-mail, etc., como nome de usuário e senha de seu dispositivo, caso suas informações de mídia social, banco e conta de e-mail vazem.
- Restrinja as permissões do usuário: Se mais de um usuário precisar acessar seu sistema, certifique-se de que cada usuário tenha apenas as permissões necessárias.
- Desativar UPnP: Quando o UPnP está habilitado, o roteador mapeará automaticamente as portas internas e o sistema encaminhará automaticamente os dados da porta, o que resulta em riscos de vazamento de dados. Portanto, é recomendável desabilitar o UPnP se o mapeamento de portas HTTP e TCP tiver sido habilitado manualmente em seu roteador.
- SNMP: Desative o SNMP se não o usar. Se você usar, o SNMPv3 é recomendado.
- Multicast: O multicast se destina a transmitir vídeo para vários dispositivos. Se você não usar esta função, é recomendável desabilitar o multicast em sua rede.
- Verifique os registros: Verifique os registros do seu dispositivo regularmente para detectar acesso não autorizado ou operações anormais.
- Proteção física: Mantenha o dispositivo em uma sala ou gabinete trancado para evitar acesso físico não autorizado.
- Isolar rede de vigilância por vídeo: Isolar sua rede de vigilância por vídeo com outras redes de serviço ajuda a evitar o acesso não autorizado a dispositivos em seu sistema de segurança de outras redes de serviço.

Avisos de segurança

O dispositivo deve ser instalado, reparado e mantido por um profissional treinado com conhecimentos e habilidades de segurança necessários. Antes de começar a usar o dispositivo, leia este guia cuidadosamente e certifique-se de que todos os requisitos aplicáveis sejam atendidos para evitar perigo e perda de propriedade.

Armazenamento, transporte e uso

- Armazene ou use o dispositivo em um ambiente adequado que atenda aos requisitos ambientais, incluindo, sem limitação, temperatura, umidade, poeira, gases corrosivos, radiação eletromagnética, etc.
- Certifique-se de que o dispositivo está instalado com segurança ou colocado em uma superfície plana para evitar quedas.
- A menos que especificado de outra forma, não empilhe dispositivos.
- Garanta uma boa ventilação no ambiente operacional. Não cubra as aberturas do dispositivo. Deixe espaço adequado para ventilação.
- Proteja o dispositivo de qualquer tipo de líquido.
- Certifique-se de que a fonte de alimentação forneça uma voltagem estável que atenda aos requisitos de energia do dispositivo. Certifique-se de que a potência de saída da fonte de alimentação excede a potência máxima total de todos os dispositivos conectados.
- Verifique se o dispositivo está instalado corretamente antes de conectá-lo à energia.
- Não remova a vedação do corpo do dispositivo sem antes consultar nossa empresa. Não tente consertar o produto sozinho. Entre em contato com um profissional treinado para manutenção.
- Sempre desconecte o dispositivo da alimentação antes de tentar movê-lo.

- Tome as medidas adequadas de impermeabilização de acordo com os requisitos antes de usar o dispositivo ao ar livre.
- Requerimentos poderosos
- A instalação e o uso do dispositivo devem estar estritamente de acordo com os regulamentos locais de segurança elétrica.
- Use uma fonte de alimentação com certificação UL que atenda aos requisitos LPS se um adaptador for usado.
- Use o conjunto de cabos recomendado (cabo de alimentação) de acordo com as classificações especificadas.
- Use apenas o adaptador de energia fornecido com o seu dispositivo.
- Use uma tomada elétrica com uma conexão de aterramento de proteção.
- Aterre seu dispositivo corretamente se o dispositivo for para ser aterrado.

Cuidado com o uso da bateria

- Quando a bateria for usada, evite:
 - Temperaturas extremas altas ou baixas durante o uso, armazenamento e transporte;
 - Pressão do ar extremamente baixa ou baixa pressão do ar em grandes altitudes.
- Substituição da bateria.
 - Use a bateria corretamente. O uso incorreto da bateria, conforme descrito a seguir, pode causar riscos de incêndio, explosão ou vazamento de líquido ou gás inflamável.
 - Substitua a bateria por um tipo incorreto;
 - Jogue uma bateria no fogo ou em um forno quente, ou esmague ou corte mecanicamente uma bateria;
 - Descarte a bateria usada de acordo com os regulamentos locais ou as instruções do fabricante da bateria.
- Avisos de segurança pessoal:
 - Perigo de queimadura química. Este produto contém uma bateria de célula tipo moeda. Não ingira bateria. Se a bateria de célula tipo moeda for engolida, pode causar queimaduras internas graves em apenas 2 horas e pode levar à morte.
 - Mantenha as baterias novas e usadas fora do alcance das crianças.
 - Se o compartimento da bateria não fechar com segurança, pare de usar o produto e mantenha-o fora do alcance das crianças.
 - Se você acha que as pilhas podem ter sido engolidas ou colocadas dentro de qualquer parte do corpo, consulte imediatamente um médico.

Avertissement de l'utilisation de la batterie

- Lorsque utiliser la batterie, évitez:
 - Températures extrêmement élevées ou basses pendant l'utilisation, le stockage et le transport;
 - Pression d'air extrêmement basse, ou pression d'air basse à haute altitude.
- Remplacement de la batterie.
 - Utilisez la batterie correctement. Mauvaise utilisation de la batterie comme celles mentionnées ici, peut entraîner des risques d'incendie, d'explosion ou de fuite liquide de gaz inflammables.
 - Remplacer la batterie par un type incorrect;
 - Disposer d'une batterie dans le feu ou un four chaud, écraser mécaniquement ou couper la batterie;
 - Disposer la batterie utilisée conformément à vos règlements locaux ou aux instructions du fabricant de la batterie.
- Avertissements de sécurité personnelle:
 - Risque de brûlure chimique. Ce produit contient une batterie de cellules. N'ingérer pas la batterie. Si la batterie de cellule est avalée, elle peut causer de graves brûlures internes en seulement 2 heures et peut entraîner la mort.
 - Gardez les batteries nouvelles ou utilisées à l'écart des enfants.
 - Si le compartiment de la batterie ne se ferme pas en toute sécurité, cessez d'utiliser le produit et gardez-le à l'écart des enfants.
 - Si vous pensez que des piles ont pu être avalées ou placées à l'intérieur d'une partie du corps, consultez immédiatement un médecin.

Conformidade regulatória

Declarações FCC

Este dispositivo está em conformidade com a Parte 15 das Regras da FCC. A operação está sujeita às seguintes duas condições: (1) este dispositivo não pode causar interferência prejudicial e (2) este dispositivo deve aceitar qualquer interferência recebida, incluindo interferência que possa causar operação indesejada.

Cuidado: O usuário é avisado de que alterações ou modificações não expressamente aprovadas pela parte responsável pela conformidade podem anular a autoridade do usuário para operar o equipamento.

NOTA: Este equipamento foi testado e está em conformidade com os limites para um dispositivo digital Classe B, de acordo com a parte 15 das Regras da FCC. Esses limites foram projetados para fornecer proteção razoável contra interferências prejudiciais em uma instalação residencial. Este equipamento gera, usa e pode irradiar energia de radiofrequência e, se não for instalado e usado de acordo com as instruções, pode causar interferência prejudicial às comunicações de rádio. No entanto, não há garantia de que não ocorrerá interferência em uma instalação específica. Se este equipamento causar interferência prejudicial à recepção de rádio ou televisão, o que pode ser determinado ligando e desligando o equipamento, o usuário é encorajado a tentar corrigir a interferência por uma ou mais das seguintes medidas:

- Reorientar ou reposicionar a antena receptora.
- Aumente a separação entre o equipamento e o receptor.
- Conecte o equipamento a uma tomada em um circuito diferente daquele ao qual o receptor está conectado.
- Consulte o revendedor ou um técnico de rádio / TV experiente para obter ajuda.

Declaração de exposição à radiação RF:

Este equipamento está em conformidade com os limites de exposição à radiação da FCC definidos para um ambiente não controlado. Conformidade com ICES-003 da Industry Canada

Este dispositivo atende aos requisitos dos padrões CAN ICES-3 (B) / NMB-3 (B).

Este dispositivo está em conformidade com os padrões RSS isentos de licença da Industry Canada. A operação está sujeita às seguintes duas condições:

- (1) este dispositivo não pode causar interferência, e
- (2) este dispositivo deve aceitar qualquer interferência, incluindo interferência que pode causar operação indesejada do dispositivo.

Le présent appareil est conforme aux CNR d'Industrie Canada applicables aux appareils radioexempts de licence. L'exploitation est autorisée aux deux conditions suivantes :

- (1) l'appareil ne doit pas produire de brouillage, et
- (2) l'utilisateur de l'appareil doit accepter tout brouillage radioélectrique subi, même si le brouillage est susceptible d'en compromettre le fonctionnement.

Este equipamento está em conformidade com os limites de exposição à radiação FCC / IC RSS-102 definidos para um ambiente não controlado.

ce matériel est conforme aux limites de dose d'exposition aux rayonnements, FCC / CNR-102 énoncée dans un autre environnement.

Diretiva LVD / EMC



Este produto está em conformidade com a Diretiva Europeia de Baixa Tensão 2014/35/UE e a Diretiva EMC 2014/30/UE.

WEEE Diretiva-2012/19/UE



O produto a que este manual se refere é coberto pela Diretiva de Resíduos de Equipamentos Elétricos e Eletrônicos (WEEE) e deve ser descartado de maneira responsável.

Diretiva de bateria-2013/56/EC



A bateria do produto está em conformidade com a Diretiva Europeia de Baterias 2013/56/EC. Para a reciclagem adequada, devolva a bateria ao seu fornecedor ou a um ponto de coleta designado.

09 - TERMO DE GARANTIA

Os produtos do segmento de Controle de acesso possuem garantia de todas as partes, peças e componentes contra eventuais defeitos de fabricação pelo prazo de 3 (três) meses (garantia legal) mais 9 (nove) meses de garantia adicional, comprovada mediante apresentação de nota fiscal de compra do produto pelo consumidor final.

Em caso de possível problema no produto, este deverá ser encaminhado à um distribuidor autorizado Nice Brasil para esta linha de produto, e se constatado defeito de fabricação, o reparo à critério da Nice Brasil, poderá incluir a substituição de peças ou placas por novas ou recondiçionadas equivalentes. Este produto e as peças substituídas serão garantidos pelo restante do prazo original.

A garantia perderá totalmente sua validade se ocorrer qualquer das hipóteses a seguir:

- a) Não forem observadas as especificações técnicas do produto e recomendações do Manual de Instalação quanto às condições de aplicação e adequação do local para instalação, tais como tensão elétrica compatível com o produto, características de uso etc.
- b) Houver danos provocados por acessórios ou equipamentos acoplados ao produto que não sejam da linha de produtos do Grupo Nice Brasil;
- c) Tenha ocorrido mau uso, má conservação ou se o produto tiver sofrido alterações ou modificações estéticas e/ou funcionais, bem como, se tiver sido realizado conserto por pessoas ou entidades não credenciadas pela Nice Brasil;
- d) Quando os danos do produto forem oriundos de acidentes, sinistros, agentes da natureza (raios, inundações, desabamentos etc.), umidade, tensão na rede elétrica (sobre tensão provocada por acidentes ou flutuações excessivas da rede elétrica), influência de natureza química ou eletromagnética, decorrente do desgaste natural das partes, peças e componentes;
- e) Quando houver falhas no funcionamento normal do produto decorrentes da falta de limpeza e excesso de resíduos, má conservação, bem como decorrentes da ação de animais (insetos, roedores ou animais domésticos), ou ainda, decorrentes da existência de objetos em seu interior, estranhos ao seu funcionamento e finalidade de utilização
- f) Certificado de garantia ou número de série/lote forem rasurados ou apresentem sinais de adulteração.
- g) O produto houver sido violado e ou peças não originais constatadas.
- h) Quando não for apresentada a Nota fiscal de compra do produto.
- i) Na eventualidade do Consumidor solicitar o atendimento domiciliar, deverá encaminhar-se ao Serviço Autorizado mais próximo para consulta da taxa de visita técnica. Caso seja constatada a necessidade da retirada do produto, as despesas decorrentes, transporte, segurança de ida e volta do produto, ficam sob a responsabilidade do Consumidor. Caso não seja constatado defeito de fabricação, e sejam identificadas falhas provenientes de instalação ou usos inadequados, o consumidor deverá arcar com as despesas.

O transporte e a embalagem do produto ficam por conta e risco do comprador. Sendo estas as condições deste Termo de Garantia complementar, a Nice Brasil se reserva o direito de alterar as características gerais, técnicas e estéticas de seus produtos sem aviso prévio.

Nome do Comprador: _____

Assinatura do Comprador: _____

Nº da Nota Fiscal: _____

Data da Compra: _____

Modelo: _____

Lote: _____

Distribuidor: _____

10 - SUPORTE AO CLIENTE

De Segunda à Sexta das 08:00 às 17:00

Telefone: +55 (11) 97594-3148 (WhatsApp)

E-mail: assistenciaticnica@niceforyou.com

Nice



niceforyou.com/br

ISO 9001:2015

