

FR300

TERMINAL DE CONTROLE DE ACESSO COM RECONHECIMENTO FACIAL

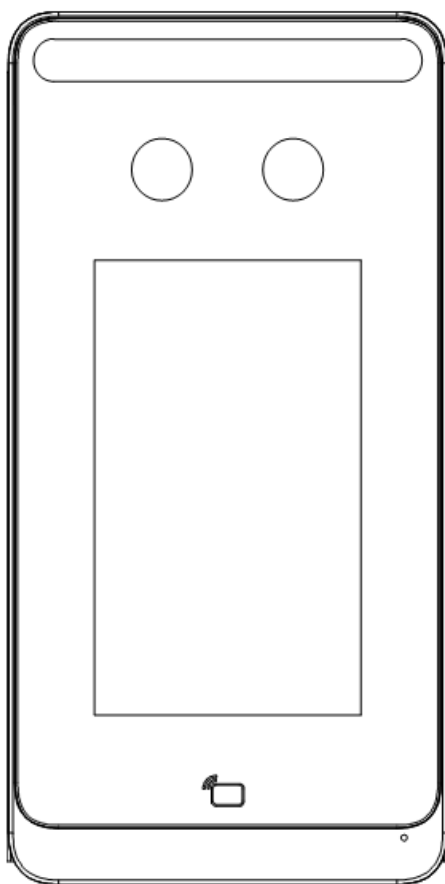

MANUAL COMPLETO

PT - Instruções e avisos de segurança para instalação, uso e termo de garantia.

Aviso: Siga todas as instruções de segurança e instalação corretamente para evitar ferimentos graves. A instalação deverá ser feita por um profissional, procure um distribuidor.

Nice

ÍNDICE

01 - ESCOPO DE APLICAÇÃO DO MANUAL	4
02 - RESUMO DO PRODUTO	4
03 - APARÊNCIA DO PRODUTO.....	5
04 - INSTALAÇÃO DO PRODUTO	6
05 - OPERAÇÕES LOCAIS	6
5.1 INTERFACE INICIAL.....	6
5.2 INTERFACE PRINCIPAL.....	7
5.3 MODO AD	9
5.4 INTERFACE DE MÁSCARA/MEDIÇÃO DE TEMPERATURA	9
5.5 CONFIGURAÇÃO DE ATIVAÇÃO	14
5.5.1 INFO BÁSICA.....	15
5.5.2 LOCALIZAÇÃO DO DISPOSITIVO	16
5.5.3 CONFIGURAÇÃO DA REDE	17
5.5.4 GERENCIAMENTO DE USUÁRIOS	18
5.5.5 SENHA DE ATIVAÇÃO	22
5.5.6 SENHA DE ADMINISTRADOR.....	22
5.5.7 CENA DE AUTENTICAÇÃO.....	23
5.6 OPERAÇÕES DE CHAMADA NO TERMINAL DE RECONHECIMENTO FACIAL DO INTERCOMUNICADOR VISUAL.....	25
5.6.1 LIGUE PARA O RESIDENTE.....	25
5.6.2 CENTRAL DE GERENCIAMENTO DE CHAMADAS.....	28
5.7 MÉTODO DE ABERTURA DE PORTA.....	28
5.7.1 ABERTURA DE PORTA BASEADA EM ESCANEAMENTO DE FACE.....	28
5.7.2 ABERTURA DE PORTAS BASEADA EM SENHA.....	30
5.7.3 ABERTURA DA PORTA COM BASE NA APROXIMAÇÃO DO CARTÃO.....	32
5.7.4 ABERTURA DE PORTAS BASEADA EM CÓDIGO QR.....	32
5.7.5 ABERTURA REMOTA.....	32
06 - GESTÃO DE PESSOAL.....	33
6.1 ENTRADA DE INFORMAÇÕES DE PESSOAL	33
6.1.1 IMPORTAÇÃO DE INFORMAÇÕES PARA O TERMINAL	33
6.2 ELIMINAÇÃO DE PESSOAL	34
07 - OPERAÇÕES WEB.....	34
7.1 LOGIN.....	34
7.1.1 PREPARAÇÃO.....	34
7.1.2 LOGIN NA INTERFACE WEB.....	36
7.2 FOTO	38
7.2.1 CLASSIFICAÇÃO DA LISTA DE FOTOS.....	38
7.2.2 CAPACIDADE TOTAL / CAPACIDADE DISPONÍVEL	38
7.2.1 REGRAS DE NOMENCLATURA DE FOTOS	38
7.2.2 ATUALIZANDO A BIBLIOTECA DE FOTOS.....	39
7.2.3 EXPORTANDO REGISTROS	39
7.2.4 EXPORTANDO FOTOS.....	39
7.2.5 EXCLUINDO UMA FOTO	40
7.2.6 EXPORTAÇÃO E ELIMINAÇÃO DE FOTOS.....	40
7.3 CONFIGURAÇÃO DOS PARÂMETROS	41
7.3.1 COMUM.....	41
7.3.2 REDE	62
7.3.3 IMAGEM	62
7.3.4 INTELIGENTE.....	72
7.3.5 EVENTOS.....	88
7.3.6 ARMAZENAMENTO	93
7.3.7 SEGURANÇA.....	93
7.3.8 SISTEMA.....	95
08 - VISUALIZAÇÃO AO VIVO	98
09 - FAQs	99
10 - HOMOLOGAÇÃO DO PRODUTO	100
11 - TERMO DE GARANTIA.....	100
12 - SUPORTE AO CLIENTE.....	100

Obrigado por adquirir nosso produto. Se houver alguma dúvida ou solicitação, não hesite em entrar em contato com o revendedor.

Aviso Legal

Nenhuma parte deste manual pode ser copiada, reproduzida, traduzida ou distribuída de qualquer forma ou por qualquer meio sem o consentimento prévio por escrito da Nice.

O manual pode ser atualizado de tempos em tempos devido a atualização de versão ou outros motivos.

O manual é apenas para referência. Todas as declarações, informações e sugestões aqui contidas não constituem garantias de qualquer tipo, expressas ou implícitas.

A Nice não deve, em nenhuma circunstância, ser responsável por quaisquer danos especiais, consequenciais, incidentais ou indiretos decorrentes do uso deste manual ou do produto da Nice, incluindo, mas não se limitando a, qualquer perda de lucros comerciais, perdas causadas por dados ou documentos ausentes e anomalias durante a execução do produto ou vazamento de informações devido a ataques cibernéticos, ataques de hackers ou ataques de vírus.

Precauções de segurança



CUIDADO!!

A senha padrão é usada para seu primeiro login. Para garantir a segurança da conta, altere a senha após seu primeiro login. Recomenda-se que você defina uma senha forte (não menos que oito caracteres).

Antes de realizar as operações, certifique-se de ler cuidadosamente e observar as especificações de segurança neste manual.

- As capturas de tela fornecidas neste documento são usadas apenas como exemplos e o layout da IU varia com as versões.
- Este manual se aplica a vários modelos, mas os modelos não estão completamente listados aqui. Consulte os produtos reais ao ler este manual.
- A Nice reserva-se o direito de modificar o conteúdo deste manual sem aviso prévio ou solicitação, mas a Nice não garante que este manual esteja completamente livre de erros.
- Sujeito a fatores incertos, como o ambiente físico, os valores reais dos dados podem diferir dos valores de referência descritos aqui. Em caso de qualquer dúvida ou disputa, o direito de interpretação final pertence à Nice.
- Siga as instruções de operação neste manual ao usar o produto. A Nice não se responsabiliza por problemas causados pela violação das instruções. Obrigado por sua cooperação.

Proteção Ambiental



Este produto foi projetado para cumprir os requisitos de proteção ambiental. Para o armazenamento, uso e descarte adequado deste produto, as leis e regulamentações nacionais devem ser observadas.

Convenções

- As figuras, gráficos ou fotos neste manual são usados apenas para ilustração, que podem diferir do produto real.
- Este manual se aplica a vários modelos, mas os modelos não estão completamente listados aqui. Consulte os produtos reais ao ler este manual.
- Sujeito a fatores incertos, como o ambiente físico, os valores reais de alguns dados podem diferir dos valores de referência descritos aqui. Em caso de qualquer dúvida ou disputa, o direito de interpretação final pertence à Nice.
- Siga este manual ao usar o produto. A orientação profissional é recomendada.
- As convenções notacionais usadas neste documento são descritas a seguir:

Formato	Descrição
Negrito	Indica botões, menus, guias, nomes de janelas, nomes de diálogos e nomes de parâmetros. Por exemplo, clique em OK ou selecione Gerenciamento de Dispositivo
“ “	Indica mensagens. Por exemplo, “Hanging Up” é exibido na interface.
>	Direciona você para ir a um menu de vários níveis. Por exemplo, vá para Gerenciamento de Dispositivo > Add Dispositivo . Neste exemplo, Add Dispositivo é um submenu em Gerenciamento de Dispositivo .

- Os símbolos na tabela a seguir podem ser encontrados neste manual. Siga cuidadosamente as instruções indicadas pelos símbolos para evitar situações perigosas e usar o produto de maneira adequada.

Símbolo	Descrição
 AVISO!	Contém instruções de segurança importantes e indica situações que podem causar lesões corporais.
 CUIDADO!	Significa que o leitor deve ser cuidadoso e que operações inadequadas podem causar danos ou mau funcionamento ao produto.
 NOTA!	Significa informação útil ou complementar sobre o uso do produto.

01 - ESCOPO DE APLICAÇÃO DO MANUAL

Tabela 1-1 Escopo de Aplicação do Manual

Modelo	Nome
FR300	Terminal de controle de acesso com reconhecimento facial

02 - RESUMO DO PRODUTO

O terminal de reconhecimento facial de intercomunicação visual (“o terminal de reconhecimento facial” para abreviar) é um produto de controle de acesso de reconhecimento facial apresentando alto desempenho e alta confiabilidade. A tecnologia de reconhecimento facial conta com algoritmo de aprendizado profundo, para oferecer suporte à autenticação facial para abrir a porta e alcançar o controle preciso de humanos. Além disso, o uso de controle remoto para abrir a porta também é compatível com o monitor interno. E pode ser amplamente aplicado a cenários de sistemas de construção, como comunidades inteligentes, segurança pública, parques e outras áreas importantes.

03 - APARÊNCIA DO PRODUTO

• FR300

Figura 3-1 Estrutura do dispositivo

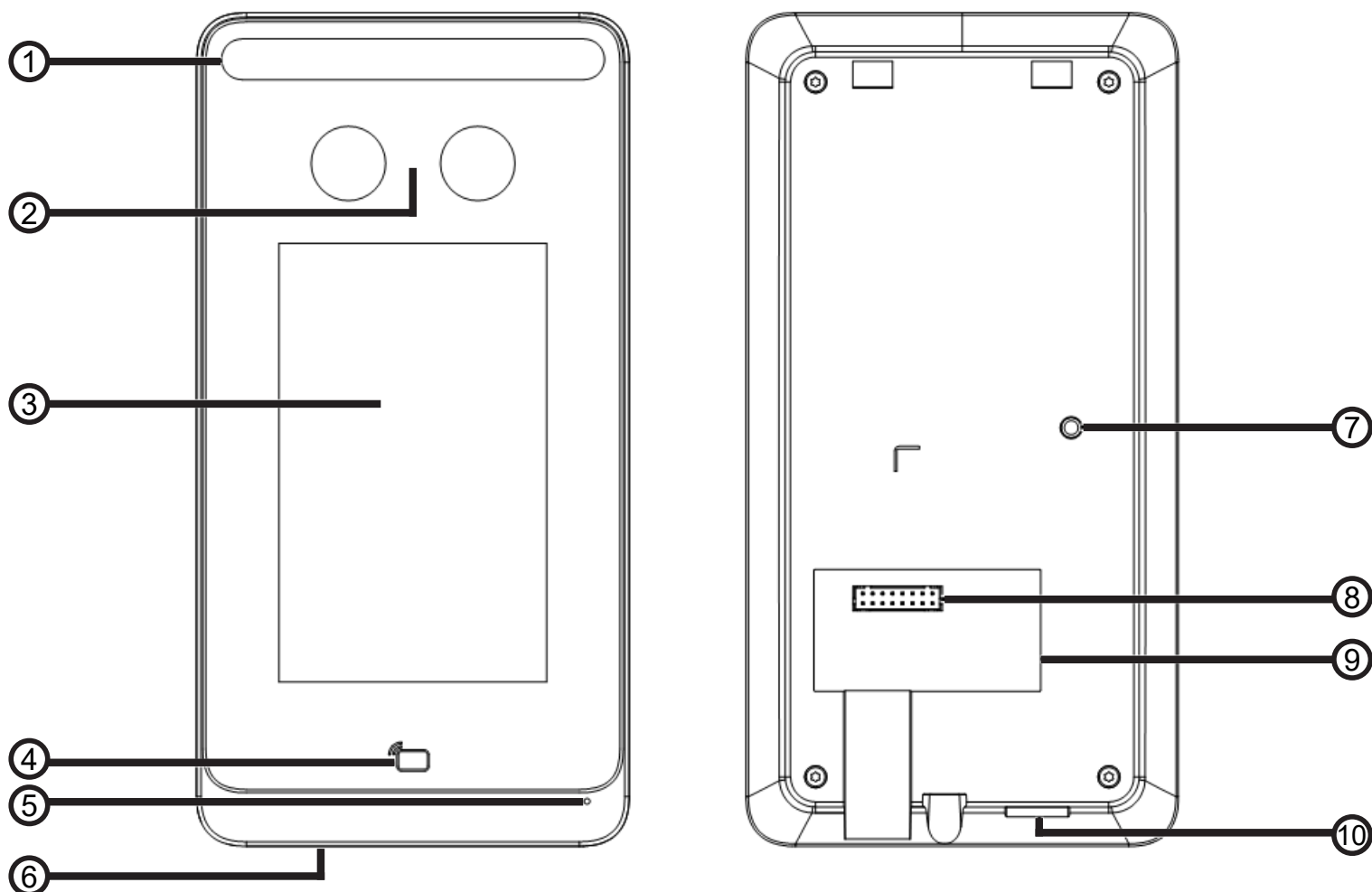

LEGENDA	
1 - Lâmpada para iluminação	6 - Botão de reinicialização
2 - Câmera	7 - Tamper
3 - Tela de exibição	8 - Conector de 16 vias
4 - Área de leitura do cartão	9 - Interface de rede
5 - Microfone	10 - Alto falante

04 - INSTALAÇÃO DO PRODUTO

Para a fiação e instalação do dispositivo, consulte o Guia rápido do terminal de controle de acesso de reconhecimento facial FR300.

05 - OPERAÇÕES LOCAIS

5.1 INTERFACE INICIAL

Quando o terminal de reconhecimento de face tem os padrões de fábrica são restaurados, os usuários precisam definir a senha de ativação, que é usada para fazer login na interface Config de Ativação ou quando é usado pela primeira vez ele possui uma senha padrão para acesso a interface onde depois é preciso que os usuários definam uma nova senha para segurança do leitor.



NOTA!

- A senha deve conter pelo menos oito caracteres (incluindo pelo menos dois dos seguintes tipos: letras maiúsculas, letras minúsculas, dígitos, sublinhados e hifens).
- A senha de ativação é consistente com a senha do administrador para fazer login na interface da web. Se a senha de ativação for alterada, use a nova senha para fazer login na interface da Web.
- A senha padrão de fábrica para acesso ao menu é **Nice123456**, caso os padrões de fábrica sejam restaurados a senha padrão é **123456**.

Depois que a senha de ativação é configurada, a interface principal do terminal de reconhecimento facial do intercomunicador visual é exibida. Se a senha de ativação precisar ser alterada posteriormente, consulte “Senha de Ativação” para alterar a senha.

Figura 5-1 Interface de configuração de senha de ativação



The screenshot shows a user interface for setting an activation password. At the top, it says "Welcome" in blue. Below that, it says "Please set an activation password first." There are three input fields: the first one contains the text "admin", and the other two are empty. At the bottom of the form, there is a blue button labeled "OK". The background of the interface has a light blue grid pattern.

5.2 INTERFACE PRINCIPAL

A interface principal exibida no terminal de reconhecimento facial varia com o tipo de dispositivo. Consulte Info do dispositivo.

Figura 5-2 Interface principal (modo de intercomunicação de vídeo)



N.º	Descrição
1	<p>Exibe a data, hora e status de conexão atuais de diferentes serviços.</p>  <p>indica os seguintes itens da esquerda para a direita:</p> <ul style="list-style-type: none"> ● Se deve ativar o modo de digitalização de rosto ● Se um leitor de cartão de identificação está conectado corretamente ● Se o servidor 1 está online ● Se o servidor 2 está online <p> NOTA!</p> <p>Um ícone marcado com  indica “Não”.</p>
2	<ul style="list-style-type: none"> ● Total: número total de pessoas detectadas. ● Normal: Número de pessoas com temperatura normal <p>Esta interface só é exibida quando a função de medição de temperatura está habilitada. Para uma descrição detalhada da operação, consulte “Configuração Avançada”.</p>
3	<p>Exibe a foto e o nome de uma pessoa identificada na biblioteca. Consulte exibição do resultado do reconhecimento para permitir que o terminal de reconhecimento de rosto exiba uma ou mais imagens de rosto registradas.</p> <p>Quando Múltiplas Faces é selecionado, informações sobre a última pessoa identificada com sucesso, são exibidas à esquerda da tela. A interface pode exibir informações sobre cinco pessoas recentes identificadas com sucesso, no máximo.</p>



4		Chama um residente. Para uma descrição detalhada da operação, consulte " Chamar Residente ".
		Insere uma senha para abrir a porta. Para uma descrição detalhada da operação, consulte " Abertura de porta baseada em senha ".
		Liga para o centro de gerenciamento. Para uma descrição detalhada da operação, consulte " Centro de Gerenciamento de Chamadas ".
		Código QR usado para abrir a porta. Para operações detalhadas, veja " Abertura de portas baseada no código QR ".
5	Barra de título, que pode ser definida pelos usuários. Para operações detalhadas, veja " Logotipo personalizado e imediato ".	
6	Barra de logotipos, que pode ser definida pelos usuários. Para operações detalhadas, veja " Logotipo personalizado e imediato ".	
7	Barra de logotipo, que exibe o resultado da identificação (como pessoa identificada com ou sem registro), modo de autenticação (como varredura de rosto ou mudança de cartão), e outras informações a ser definido pelos usuários.	
8	Exibe o número de pessoas na biblioteca dos funcionários e o número de pessoas na biblioteca dos visitantes.	
9	Barra de status na parte inferior	
	Exibe o endereço IP do dispositivo, temperatura em tempo real, temperatura mínima predefinida, temperatura ambiente e tempo de correspondência.	

Figura 5-3 Interface principal (Modo de controle de acesso comum)

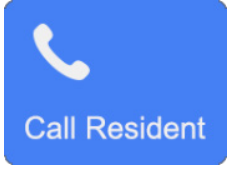
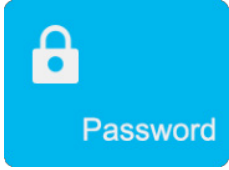

**NOTA!**

A interface principal não suporta chamada e senha no modo de controle de acesso comum. O FR300 não suporta a leitura de QR code no momento. A GUI exibe o resultado do reconhecimento de apenas uma única pessoa.

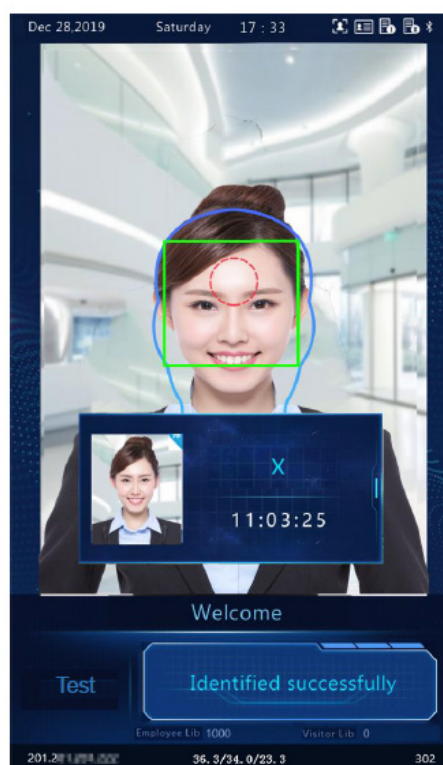
5.3 MODO AD

O terminal de reconhecimento facial suporta anúncios (três fotos no máximo). Para a configuração do anúncio, veja "[Modo Ad](#)".

Figura 5-4 Interface Ad

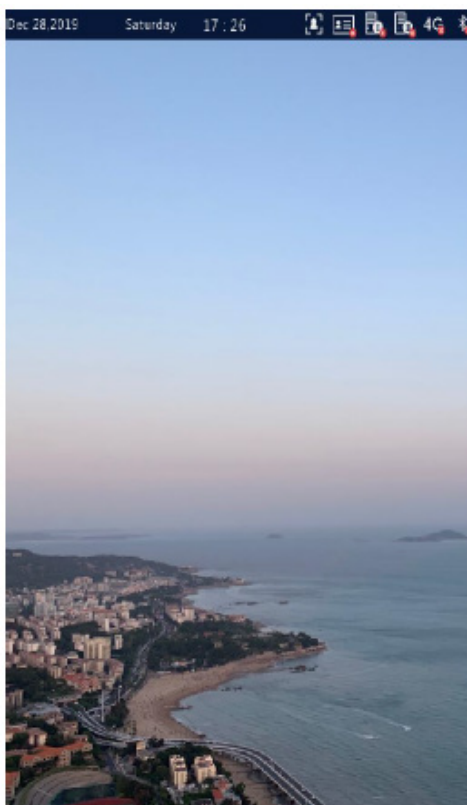

No modo de anúncio, o sistema não sai do modo de anúncio se uma pessoa passar a autenticação (por meio de varredura facial ou de cartão de memória). Se uma pessoa falhar a varredura facial ou tocar a tela, o sistema sai do modo de anúncio e o terminal de reconhecimento facial exibe a [Interface principal](#).

5.4 INTERFACE DE MÁSCARA/MEDIÇÃO DE TEMPERATURA

Em resposta à epidemia atual, empresas, parques e comunidades tomam temperaturas e verificam o uso da máscara para as pessoas que passam pelas entradas e saídas. O trabalho é realizado por pessoas manualmente, o que é exaustivo e aumenta o risco de infecção cruzada. O terminal de controle de acesso de reconhecimento facial é capaz de verificar se as pessoas estão usando máscaras e tirando suas temperaturas (um módulo de detecção digital inteligente é necessário, e a temperatura da testa ou do pulso pode ser tirada). Para pessoas com temperatura anormal (excedendo o limite máximo de temperatura predefinido) ou sem máscaras, o terminal de controle de acesso de reconhecimento facial exibe um alarme no GUI, toca um som de alerta e determina se a porta deve ser aberta com base em cenas reais de aplicação, conseguindo assim a prevenção e o controle de epidemias. Para configuração detalhada, veja [Inteligente - Configuração avançada](#) e [Cena de autenticação](#).

**NOTA!**

- Quando a função de medição de temperatura é habilitada para medir a temperatura da testa, uma pessoa precisa se aproximar para ocupar a forma humana na tela e apontar o centro da testa para o círculo vermelho, como mostrado na [Figura 5-5](#). Quando a temperatura do pulso precisa ser tomada, uma pessoa precisa apontar o pulso para o ponto de medição da temperatura do módulo de detecção digital.
- Quando a temperatura da testa precisa ser tomada, a testa não pode ser coberta por franjas, chapéus, óculos de sol ou outros objetos. Quando a temperatura do pulso precisa ser tomada, o pulso não pode ser coberto por mangas, relógios, braceletes ou outros objetos. Tais objetos, se houver, precisam ser retirados da testa ou do pulso 0,5 a 1 minuto antes que a temperatura possa ser tomada.
- A função de medição de temperatura requer um módulo de detecção digital inteligente, que pode ser conectado ao terminal de reconhecimento visual da face do interfone através do RS485. Para a configuração, veja [Porta serial](#).
- Não utilize a função de medição de temperatura junto com a função de capacete de segurança/ módulo de segurança.]
- O medidor de temperatura não acompanha o leitor facial FR300.

1. Detecção de máscaras e medição de temperatura

Quando uma pessoa (cujas informações são armazenadas na biblioteca) passa pelo terminal, o GUI exibe o resultado da detecção.

**NOTA!**

As figuras a seguir mostram interfaces de medição de temperatura na testa. As interfaces da medição da temperatura do pulso são basicamente as mesmas da medição da temperatura da testa, exceto que nenhuma forma humana e nenhum círculo vermelho são exibidos na GUI. Para a interface de medição da temperatura do pulso, veja [Figura 5-8](#).

Figura 5-5 Temperatura normal e com máscara

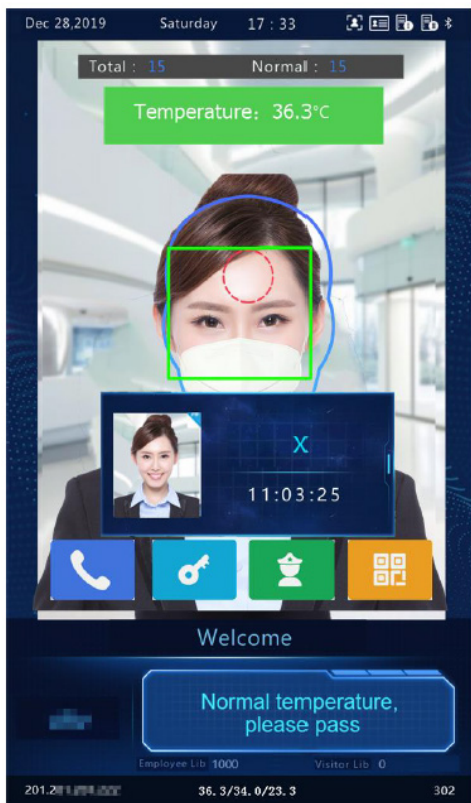

Medir a temperatura da testa

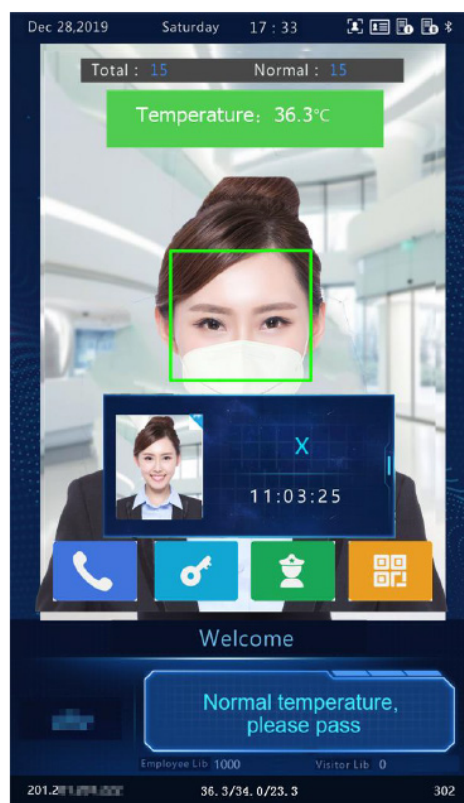

Medir a temperatura do pulso

Figura 5-6 Com máscara, mas com temperatura anormal

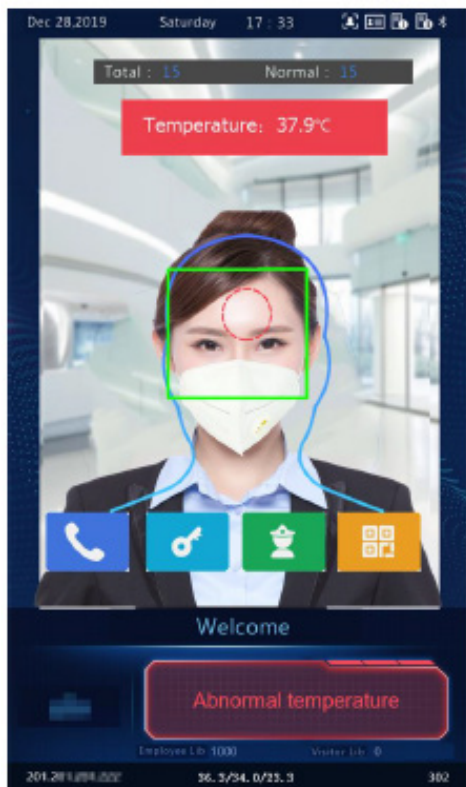

Medir a temperatura da testa

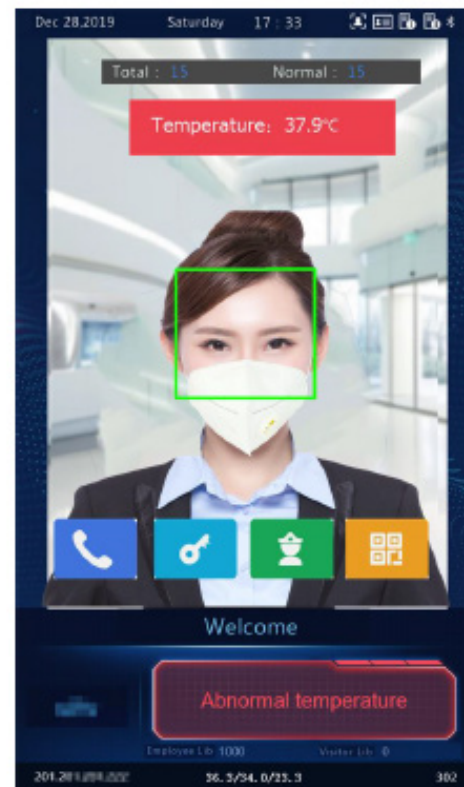

Medir a temperatura do pulso



NOTA!

Quando as funções de medição de temperatura e detecção de máscara estão ativadas, a medição de temperatura é anterior à detecção de máscara. Uma vez que uma temperatura anormal é detectada, um alarme de "temperatura anormal" é reportado na GUI e o som de alerta é tocado, não importando se a pessoa usa uma máscara.

Figura 5-7 Temperatura normal, mas sem máscara

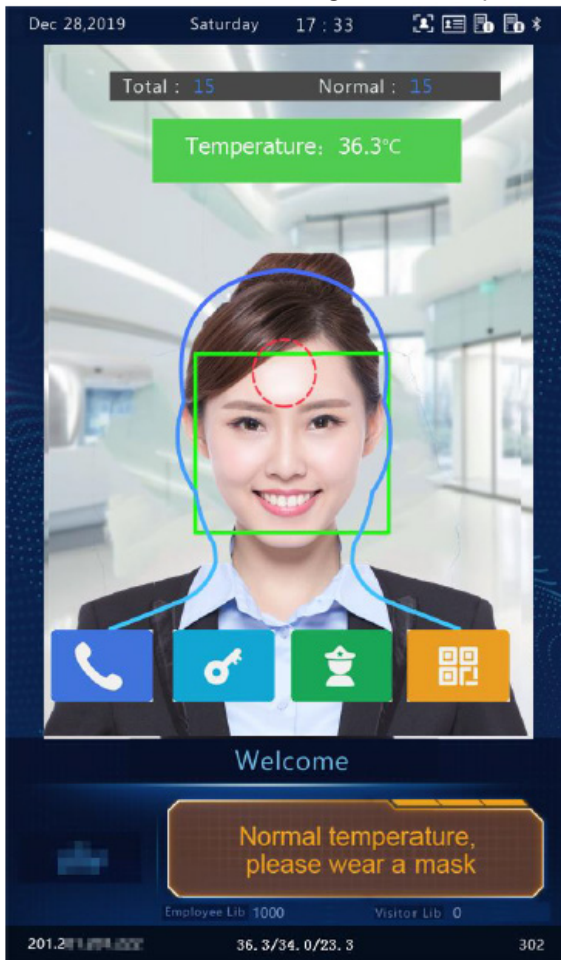

Medir a temperatura da testa

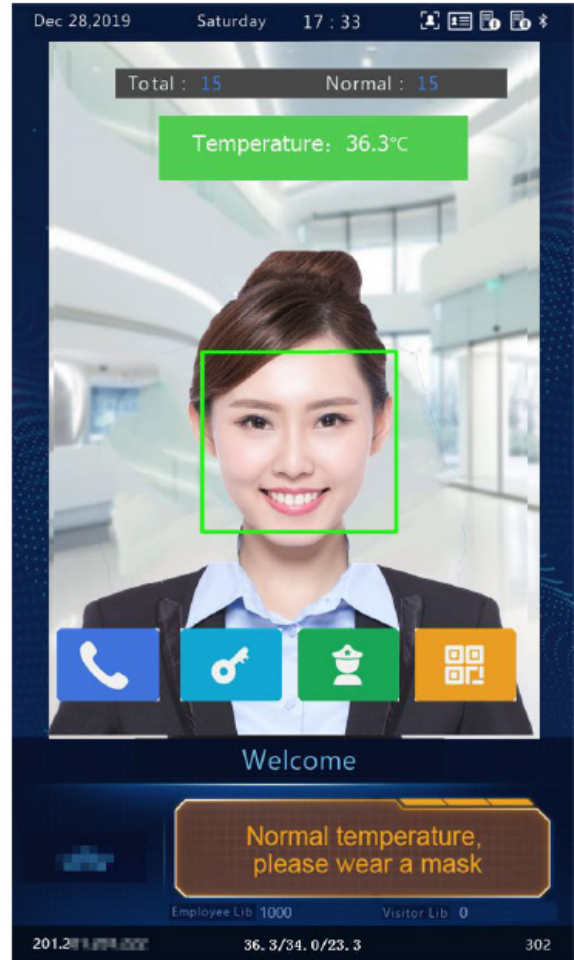

Medir a temperatura do pulso

2. Modo de medição de temperatura

O terminal visual de reconhecimento facial por intercomunicação suporta o modo de medição de temperatura pura, no qual a função de medição de temperatura é ativada, mas nenhum modo de autenticação é configurado na biblioteca de faces (para detalhes, veja [Gerenciamento de bibliotecas faciais](#)). Neste modo, o terminal de reconhecimento facial determina se a porta deve ser aberta com base em cenários reais para pessoas com temperatura anormal. Para configuração detalhada, veja [Inteligente - Configuração avançada](#).

Figura 5-8 Modo de medição de temperatura

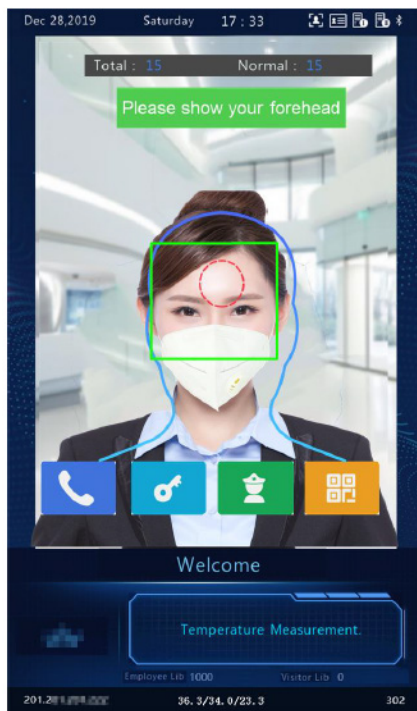

Medir a temperatura da testa

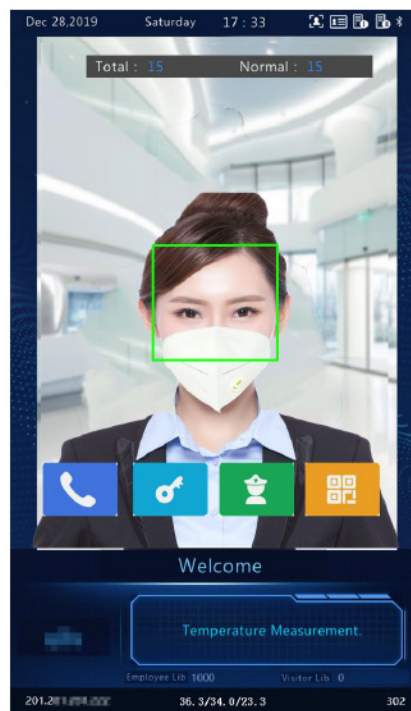

Medir a temperatura do pulso

- Temperatura normal: A temperatura de uma pessoa detectada é normal. Para o comando sobre a GUI e o comando de voz, veja [Figura 5-5](#).
- Temperatura anormal: A temperatura de uma pessoa detectada é anormal. Para o comando sobre a GUI e o comando de voz, veja [Figura 5-6](#).

3. Detecção de Máscara

O terminal visual de reconhecimento facial suporta a detecção de máscaras. Quando uma pessoa (cujas informações são armazenadas na biblioteca) não usa máscara, um alarme é reportado na GUI e um som de alerta é tocado. Para aqueles que não usam máscaras, o terminal determina se a porta deve ser aberta com base em cenários reais. Para configuração detalhada, veja [Inteligente - Configuração avançada](#).

Figura 5-9 Com máscara



Figura 5-10 Sem máscara



5.5 CONFIGURAÇÃO DE ATIVAÇÃO

Segure a interface principal do terminal de reconhecimento facial por um longo período de tempo (mais de 3s). Na interface de entrada de senha exibida, digite a senha de ativação configurada para ir para a interface Config de ativação. Se você esquecer a senha, entre em contato com o suporte técnico da Nice Brasil para buscar ajuda.

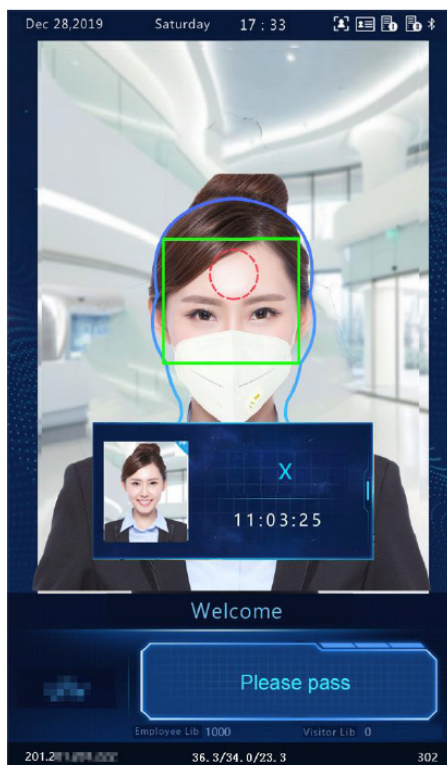
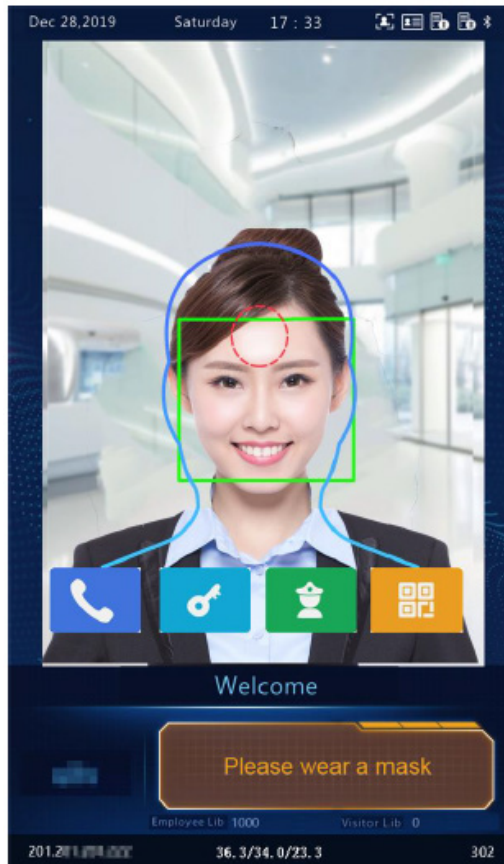

NOTA!

A senha inicial de ativação é configurada no [interface inicial](#). Se for alterado (no [dispositivo local](#) ou na [Interface Web](#)), digite a nova senha de ativação.

A senha padrão de fábrica para acesso ao menu é **Nice123456**, caso os padrões de fábrica sejam restaurados a senha padrão é **123456**.

Figura 5-11 Senha de ativação Interface de entrada

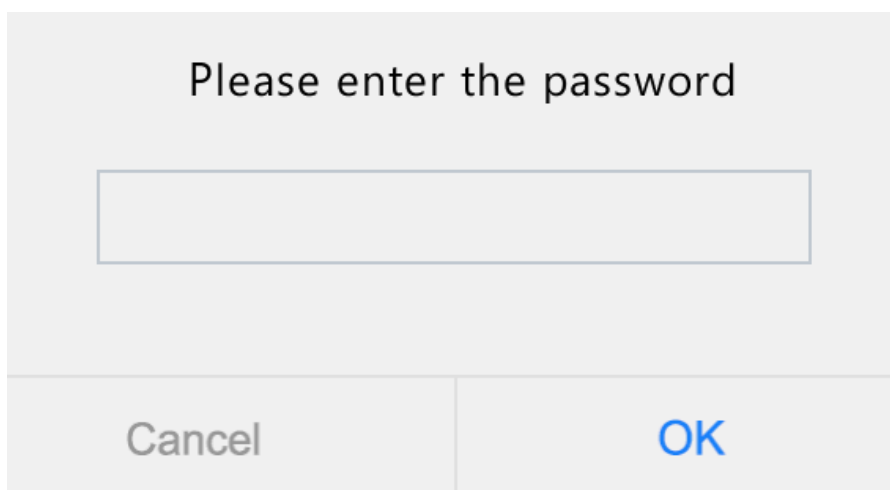

Na interface **Config de Ativação**, você pode visualizar informações básicas sobre o terminal de reconhecimento facial, configurar a localização do dispositivo, rede e senha, inserir informações pessoais e cena de autenticação.

Figura 5-12 Interface de configuração de ativação

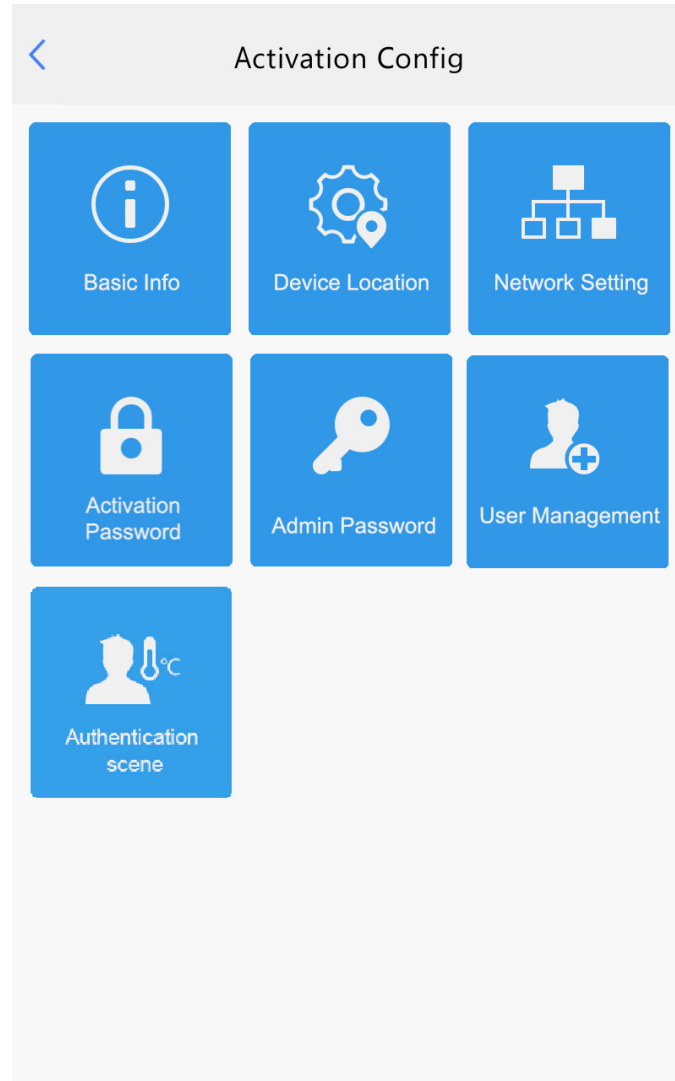

5.5.1 INFO BÁSICA

A interface Info básica permite que você visualize o status do dispositivo atual em tempo real, de modo a saber rapidamente sobre a condição do dispositivo e manter melhor o dispositivo

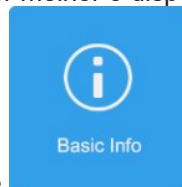

Na interface **Config de Ativação**, toque  para ir para a interface de **Info básica**.

Basic Info	
Model	OET-525H
Firmware Version	PTS_Q2101-B000000001_0000
Hardware Version	A
Boot Version	V1.2
Serial No.	210235C3VC4821600063
Network	204.41.1.100;204.41.1.100;204.41.1.1
MAC Address	48:8e:8d:8d:8d:8d
System Time 2019/9/27 17:09:18	
Operation Time 0Day(s)0Hour(s)53Minute(s)	
Management Server Offline(0.0.0.0:5060)	
Edge Storage Normal	

Figura 5-13 Interface de informações básicas

5.5.2 LOCALIZAÇÃO DO DISPOSITIVO

Na interface Localização do Dispositivo, você pode configurar a comunidade, unidade e centro de gerenciamento ao qual o dispositivo pertence.

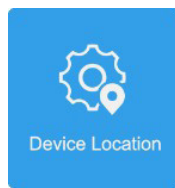

(1) Na interface Config Ativação, toque  para ir para a interface de Localização do Dispositivo.

Figura 5-14 Interface de localização do dispositivo

Device Location	
Management Center IP	0 . 0 . 0 . 0
Community	<input type="text"/>
Building	1
Configurable Units	1
Unit	1 Unit
Save	

(2) Configure as informações de localização do dispositivo consultando a tabela abaixo.

Parâmetro	Descrição e configuração dos parâmetros
Centro de Gerenciamento IP	<p>Digite o endereço IP do centro de gerenciamento.</p> <p>Após a configuração, um usuário pode tocar Central de gerenciamento de chamadas na GUI para ligar para o centro de gerenciamento.</p> <p> NOTA!</p> <p>O endereço IP do centro de gerenciamento deve estar no mesmo segmento de rede que o dispositivo e não pode começar com 127.</p>
Comunidade	<p>Digite o nome da comunidade à qual o dispositivo pertence.</p> <p>Uma cadeia de 1 a 35 caracteres pode ser inserida.</p>
Construção	<ul style="list-style-type: none"> • Digite o número do prédio onde o dispositivo está localizado. • O valor deve ser um número inteiro na faixa válida de 1 a 99.
Unidades configuráveis	<p>Selecione a quantidade de unidades que podem ser servidas pelo dispositivo a partir da lista suspensa. As opções incluem 1, 2, e 3.</p>
Unid.	<p>Digite o número da unidade onde o dispositivo está localizado. O valor é um número inteiro na faixa válida de 1 a 9.</p>

(3) Toque em Salvar para completar a configuração das informações de localização do dispositivo.

5.5.3 CONFIGURAÇÃO DA REDE

Na interface Configuração da rede interface, você pode modificar o endereço IP do dispositivo e outros parâmetros de comunicação para que o dispositivo possa se comunicar com dispositivos externos.

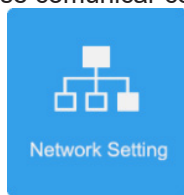

(1) Na interface Config de Ativação, toque  para ir para a interface Configuração da rede.

Figura 5-15 Interface de configuração de rede

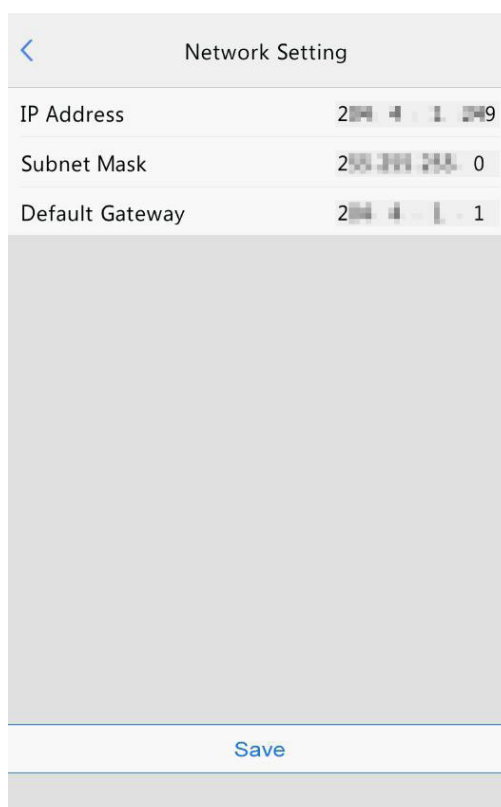

The screenshot shows a mobile interface titled "Network Setting". It has a back arrow on the top left. Below the title, there are three input fields:

- IP Address: 204.4.1.249
- Subnet Mask: 255.255.255.0
- Default Gateway: 204.4.1.1

At the bottom of the screen, there is a "Save" button.

(2) Defina os parâmetros da rede consultando a tabela abaixo.

Tabela 5-2 Descrição e Configuração dos Parâmetros

Parâmetro	Descrição e configuração dos parâmetros
Endereço de IP	Digite o endereço IP do dispositivo. O endereço IP do dispositivo deve ser único em toda a rede.
Máscara Sub-rede	Insira a máscara de sub-rede do dispositivo.
Porta de entrada padrão	Digite o gateway padrão do dispositivo.

(3) Toque em Salvar para completar a configuração da rede.

5.5.4 GERENCIAMENTO DE USUÁRIOS

O terminal de reconhecimento de face permite que você insira informações de pessoal. O pessoal cujas informações foram introduzidas com sucesso no dispositivo pode passar cartões ou credenciais, ou ter suas faces digitalizadas para acesso.

1. Requisitos de coleta de fotos de rosto

Ao adicionar uma pessoa à lista branca, colete a foto de rosto observando estritamente os seguintes requisitos:

- Exigência geral: foto de rosto inteiro com a cabeça descoberta. Apenas a foto de rosto da pessoa sob coleta é exibida na tela do terminal durante a coleta e as fotos de rosto de outras pessoas não podem ser contidas.
- Requisito de alcance: A foto deve mostrar o contorno de ambas as orelhas de uma pessoa e cobrir a extensão do topo da cabeça (incluindo todo o cabelo) até a parte inferior do pescoço.
- Exigência de posição: A face deve ser posicionada dentro da caixa limite na interface do terminal durante a coleta.
- Requisito de maquiagem: Não deve haver cor cosmética que afete a verdadeira aparência durante a coleta, como maquiagem de sobrancelhas e maquiagem de cílios.
- Requisitos de fundo: O fundo branco, azul ou outra cor pura é aceitável.
- Requisito de luz: É necessária luz com brilho apropriado durante a coleta. Devem ser evitadas fotos muito escuras, muito claras e de rosto em cores claras e escuras.

2. Processo de operação de entrada de informações de pessoal

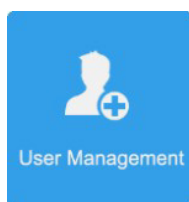

(1) Na interface de Configuração de Ativação, toque para ir para interface de Gerenciamento de Usuário.

Figura 5-16 Interface de Gerenciamento do Usuário

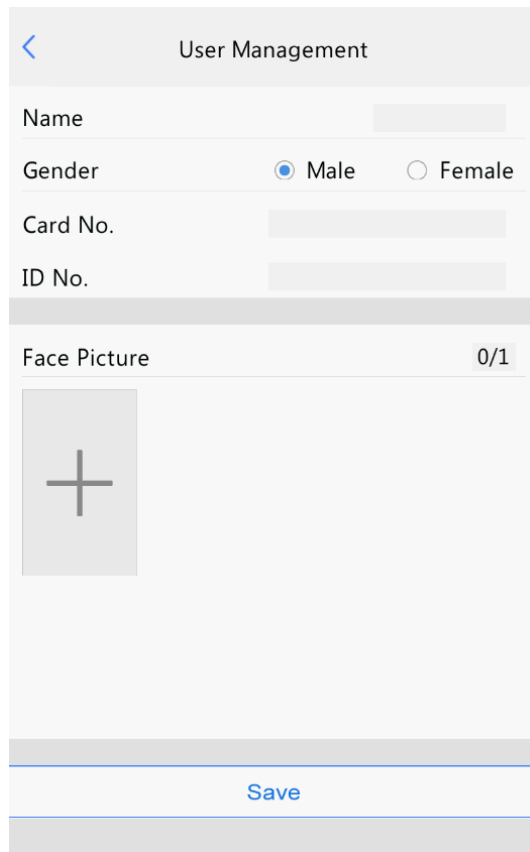

(2) Configure a entrada de informações de pessoal consultando a tabela abaixo.

Tabela 5-3 Descrição e Configuração dos Parâmetros

Parâmetro	Descrição e configuração dos parâmetros	Observações
Nome	Obrigatório. Digite o nome de uma pessoa.	/
Gênero	Digite o sexo da pessoa. Selecione Masculino ou Feminino da lista suspensa. O valor padrão é Masculino .	/
Nº do cartão	Digite o número do cartão da pessoa (valor decimal). Após uma entrada bem sucedida, a pessoa pode passar o cartão para acesso.	Pelo menos um dos parâmetros precisa ser definido para que as informações de pessoal possam ser inseridas com sucesso.
Nº ID	Digite o número da carteira de identidade da pessoa. Após uma entrada bem sucedida, a pessoa pode passar o ID do cartão para acesso.	
Foto do rosto	Coletar e inserir fotos de rosto, consultando o processo de coleta de fotos de rosto . Após uma entrada bem sucedida, a pessoa pode ter o rosto digitalizado para acesso.	

(3) Realizar as seguintes operações para coletar e inserir a foto do rosto de uma pessoa.
a. Siga o comando na interface e peça à pessoa para ficar em frente a câmera.

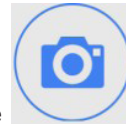

b. Quando a foto exibida na GUI se encontra [requisitos de coleta de fotos do rosto](#), toque

para coletar a foto do rosto. Veja a figura abaixo.

Figura 5-17 Coletando e incluindo a foto do rosto



Na interface de confirmação da foto, toque

para confirmar a coleta da foto e



para voltar.

Figura 5-18 Interface de confirmação das fotos



(4) Sobre a interface Gerenciamento de Usuário, toque Salvar para completar a entrada de informações do pessoal.

Figura 5-19 Interface de Salvamento

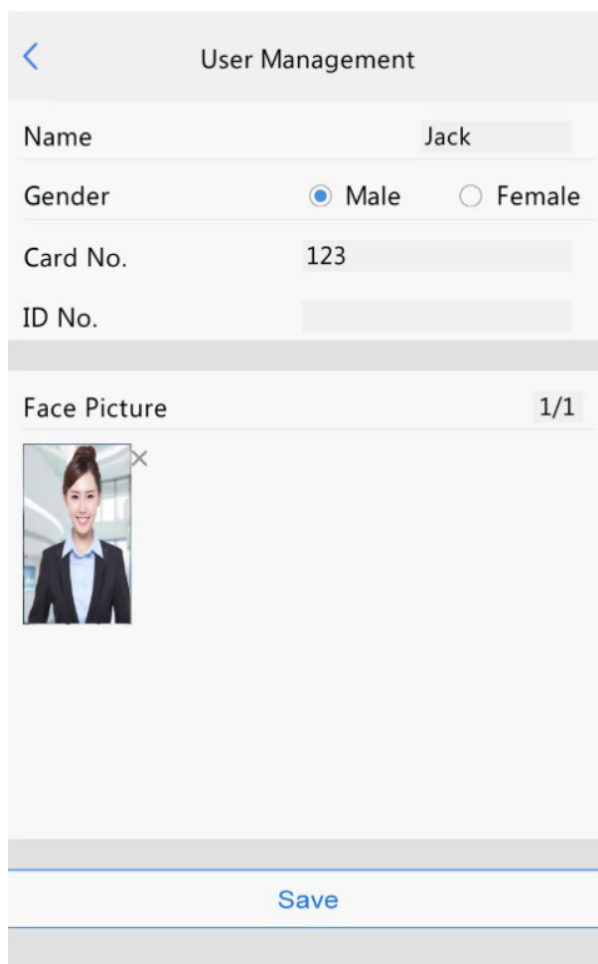

5.5.5 SENHA DE ATIVAÇÃO

Para alterar a senha de ativação configurada, faça o seguinte:

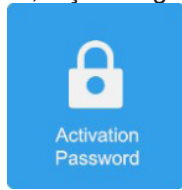

(1) Na interface Config de Ativação, toque  para a interface Senha de Ativação.

Figura 5-20 Interface de senha de ativação

A captura de tela mostra a interface de usuário para alterar a senha de ativação. No topo, há um ícone de seta para trás e o título "Activation Password". Abaixo, há três campos de entrada de texto rotulados "Please enter the old password", "Please enter the new password" e "Confirm". Abaixo dos campos, há um texto explicando os requisitos: "At least two from the following are required: uppercase letter(A-Z), lowercase letter(a-z), digit(0-9), underscore(_) and hyphen(-).". No rodapé, há um botão azul rotulado "Save".

(2) Digite a senha antiga, a nova senha e confirme a nova senha, conforme necessário.



NOTA!

- A senha deve conter pelo menos oito caracteres (incluindo pelo menos dois dos seguintes tipos: letras maiúsculas, letras minúsculas, dígitos, sublinhados e hifens).
- A senha de confirmação deve ser consistente com a nova senha.
- A senha de ativação é consistente com a senha do administrador para fazer login na interface da web. Se a senha de ativação for alterada, use a nova senha para [faça login na interface da Web](#).

(3) Toque Salvar para completar a mudança da senha de ativação.

5.5.6 SENHA DE ADMINISTRADOR

Na [interface de abertura de porta baseada em senha](#), os usuários podem inserir uma senha administrativa para abrir a porta. A senha de administração é aplicável ao pessoal administrativo do dispositivo (como o pessoal do centro de gerenciamento). A senha de administração é desativada por padrão. Se você precisar ativar a senha de administração, toque Sim e digite as senhas em Senha e Confirmar.



NOTA!

- A senha deve ser uma sequência de oito caracteres.
- A senha de confirmação deve ser consistente com a senha.

← Password Configuration

Enable Yes No

Password

Confirm

• Tip: Please enter a 8-character password.

Save

Figura 5-21 Interface de Configuração de Senha de Admin

5.5.7 CENA DE AUTENTICAÇÃO

← Authentication scene

Temperature Measurement Only

Face Recognition + Temperature Measurement

Face Authentication + Temperature Measurement

Tip: For more authentication configuration, please log into the web interface.

Mask Detection

Temperature Range 35.5 °C ~ 42.0 °C

Temperature Alarm Threshold 37.3 °C

Tip: Exceeding the alarm threshold is abnormal high temperature.

Save

Esta interface permite configurar cenas de autenticação de terminal, faixa de medição de temperatura, valor do alarme de temperatura e outros dados. A tabela abaixo descreve a configuração detalhada.

Figura 5-22 Interface de Cena de Autenticação

Parâmetro		Descrição e configuração
Cena de autenticação	Somente medição de temperatura	<p>O terminal de reconhecimento visual da face do interfone mede apenas a temperatura das pessoas e não realiza outras autenticações. Para obter informações sobre a GUI, veja Modo de medição de temperatura.</p> <p>Nota: Nesta cena, os modos de autenticação de todas as bibliotecas configuradas no terminal de reconhecimento de face do interfone visual serão liberados.</p>
	Varredura facial + Medição de temperatura	<p>Uma pessoa só pode passar depois que a autenticação facial for bem sucedida e a temperatura for normal. Para obter informações sobre a GUI, veja Detecção de máscaras e medição de temperatura.</p>
	Autenticação facial + Medição de temperatura	<p>O modo de lista branca da face + modo de medição de temperatura são adotados.</p> <p>Uma pessoa (cuja informação é armazenada na biblioteca) só pode passar depois que a autenticação facial for bem sucedida e a temperatura for normal. Para obter informações sobre a GUI, veja Detecção de máscaras e medição de temperatura.</p> <p>Nota: Esta cena só pode ser configurada quando a biblioteca padrão de funcionários existe em Gerenciamento de bibliotecas faciais.</p>
Detecção de Máscara		Habilitar ou desabilitar com base em cenas reais de aplicação.
Configuração de temperatura	Faixa de medição de temperatura	<p>Faixa de valores: [30-45]; faixa padrão: [34-42]</p> <p>Configurar a faixa com base em cenas reais de aplicação.</p>
	Limiar de Alarme de Temperatura	<p>Quando o módulo de detecção digital detecta uma temperatura superior ao limiar configurado aqui, o alarme de "temperatura anormal" é exibido no GUI e o som de alerta é reproduzido.</p> <p>Faixa de valores: [30-45]; valor padrão: 37,3</p>

5.6 OPERAÇÕES DE CHAMADA NO TERMINAL DE RECONHECIMENTO FACIAL DO INTERCOMUNICADOR VISUAL

5.6.1 LIGUE PARA O RESIDENTE

(1) Toque Ligue para o Residente na interface principal.

(2) Na interface exibida, entre na sala N° de entrada conforme solicitado e toque OK.

Figura 5-23 Interface de criação de chamadas

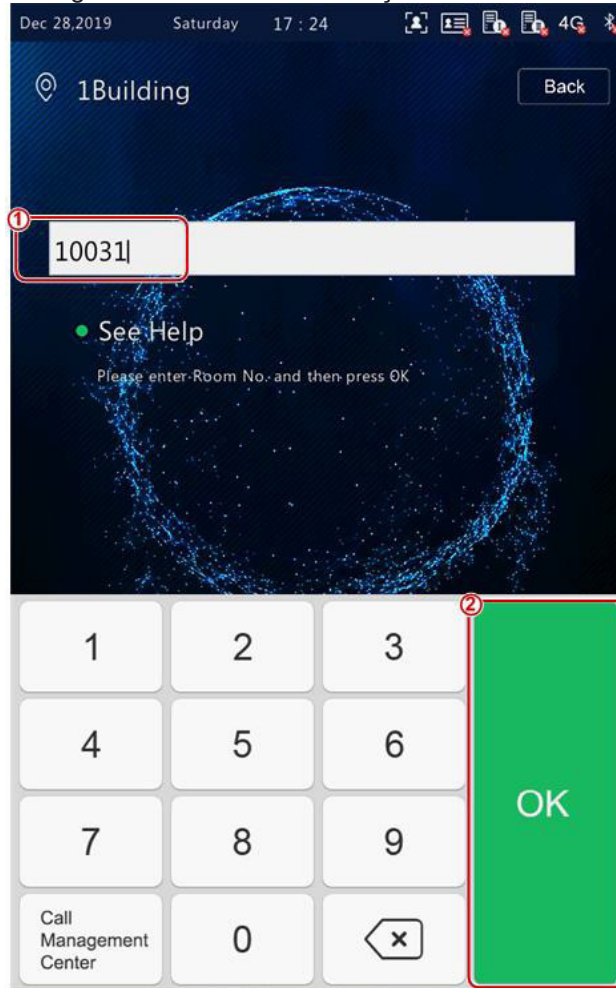

(3) A interface de chamada em espera é exibida no terminal de reconhecimento de face, como mostrado na figura abaixo.

Figura 5-24 Interface de chamada em espera



(4) terminal de reconhecimento facial exibe interfaces diferentes, dependendo se o monitor interno atende a chamada.

- Resposta

Quando o monitor interno atende a chamada do terminal de reconhecimento de face, é exibida uma interface como mostra a figura abaixo.

Figura 5-25 Interface exibida após o Monitor Indoor atender a chamada

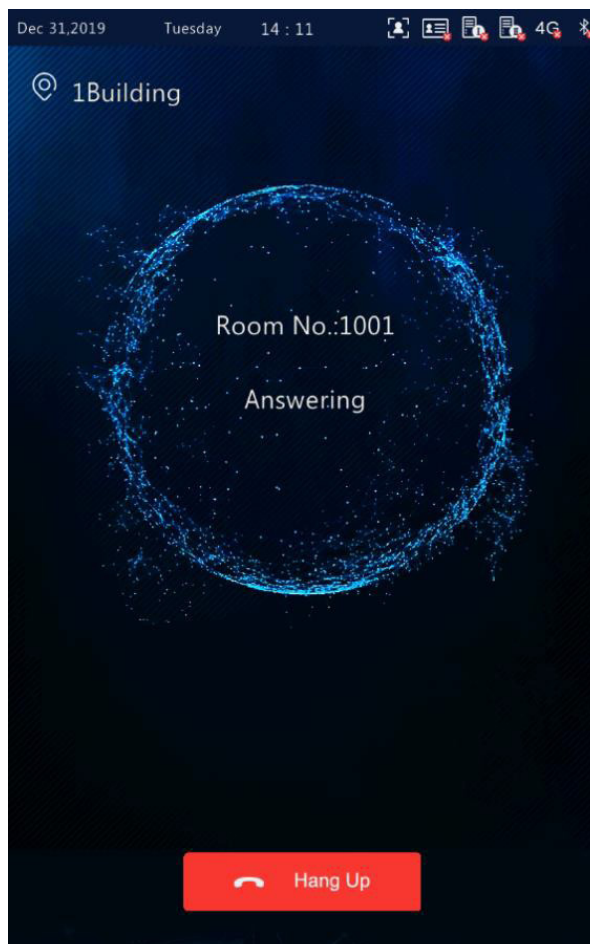

- Rejeição

Quando o monitor interno rejeita a chamada do terminal de reconhecimento de face, uma interface como mostra a figura abaixo é exibida e o terminal retorna à interface principal.

Figura 5-26 Interface Exibida após o Monitor Indoor Rejeita a Chamada

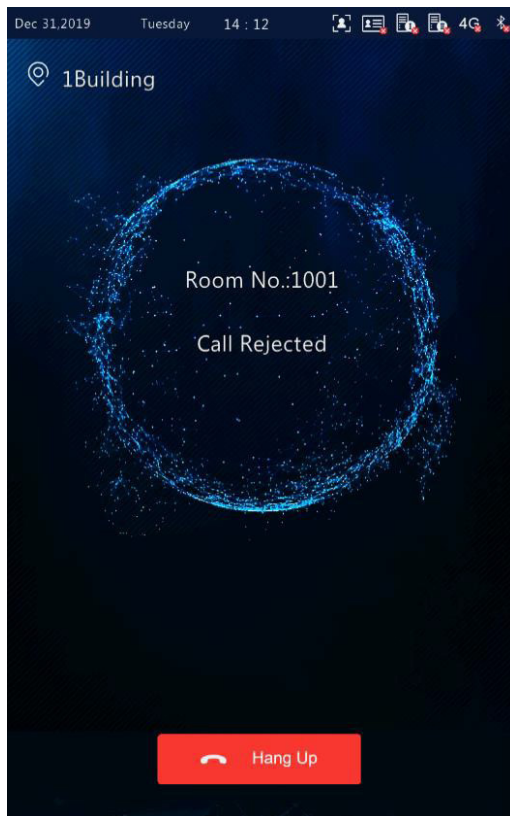

- Tempo de chamada

Quando o monitor interno não atende a chamada dentro da duração definida (60s), o terminal de reconhecimento de face termina automaticamente a chamada e retorna à interface principal.

- Outros casos

Quando o terminal de reconhecimento de face chama um monitor interno, diferentes avisos são fornecidos na interface do terminal com base na configuração e nas operações. Veja a tabela abaixo.

Tabela 5-4 Descrição dos comandos Exibidos na Interface

Comando exibido na interface do terminal de reconhecimento facial	Descrição
Desligando	Quando você toca em “ Desligar ” na interface do terminal de reconhecimento de face antes do residente atender a chamada, “ Desligar ” é exibido na interface, e o terminal termina a chamada e retorna à interface principal 2s mais tarde.
Incapaz de se conectar	Quando o residente chamado pelo terminal de reconhecimento de face não existe, “Unable to Connect” é exibido na interface, e o terminal termina a chamada e retorna à interface principal 2s mais tarde.
O assinante que você discou está ocupado	Quando o terminal de reconhecimento de face chama um monitor interno que está no modo Não Perturbe, “O assinante que você discou está ocupado” é exibido na interface, e o terminal termina a chamada e retorna à interface principal 2s mais tarde.
Sem resposta	Quando o terminal de reconhecimento de face chama um monitor interno que está configurado com atendimento automático, “Sem resposta” é exibido na interface, e o terminal termina a chamada e retorna à interface principal 2s mais tarde.
Falha de rede	Se a rede do terminal de reconhecimento de face ou um monitor interno chamado é desconectado, “Falha de Rede” é exibido na interface, e o terminal termina a chamada e retorna à interface principal 2s mais tarde.
Senha incorreta configurada para a estação externa.	Se o chamado monitor interno configurar senha incorreta para o monitor externo, “Senha incorreta configurada para a estação externa” é exibida na interface, e o terminal termina a chamada e retorna à interface principal 2s mais tarde.

5.6.2 CENTRAL DE GERENCIAMENTO DE CHAMADAS

(1) Toque Central de gerenciamento de chamadas na interface principal.

(2) A figura abaixo mostra a interface de chamada exibida quando o terminal de reconhecimento de face chama o centro de gerenciamento.

(3) Para a configuração do centro de gerenciamento, veja [configuração do centro de gerenciamento](#).

Figura 5-27 Interface da Central de Gestão de Chamadas



(4) O terminal de reconhecimento de face exibe diferentes interfaces com base no fato de o centro de gerenciamento atender ou não a chamada.

- Resposta

Uma pessoa no centro de gerenciamento atende a chamada a partir do terminal de reconhecimento facial. Para a exibição da interface, veja [Resposta](#).

- Rejeição

Uma pessoa no centro de gerenciamento rejeita a chamada do terminal de reconhecimento facial. Para a exibição da interface, veja [Rejeição](#).

- Tempo de chamada

Quando nenhuma pessoa na central de gerenciamento atende a chamada dentro da duração definida (60s), o terminal de reconhecimento de face termina automaticamente a chamada e retorna à interface principal.

5.7 MÉTODO DE ABERTURA DE PORTA

5.7.1 ABERTURA DE PORTA BASEADA EM ESCANEAMENTO DE FACE

O terminal de reconhecimento facial combina uma foto de rosto coletada com fotos na biblioteca de fotos de rosto.

- Se a combinação for bem sucedida, uma interface como mostra a figura abaixo é exibida, o áudio “Reconhecido com sucesso” é reproduzido, e a porta é aberta com sucesso.

Figura 5-28 Interface de Reconhecimento bem sucedida

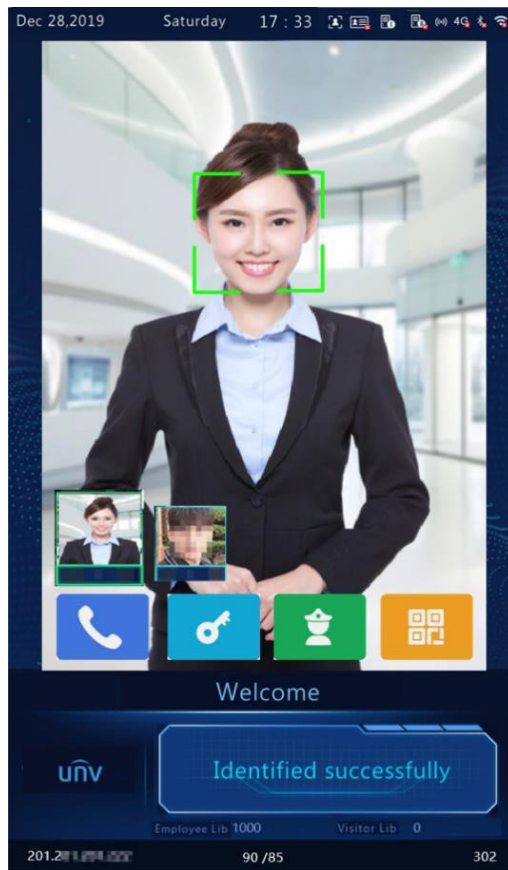

- Se a combinação falhar, uma interface como mostra a figura abaixo é exibida e o áudio “Pessoa não cadastrada” (Pessoa não registrada) é reproduzido. Você pode tentar outros métodos para abrir a porta.

Figura 5-29 Interface de pessoa não cadastrada

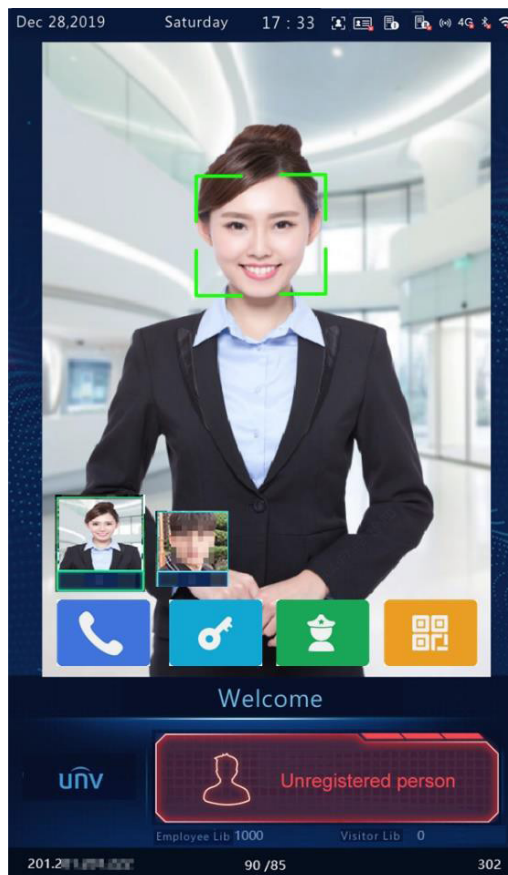

- Outras falhas na abertura de portas por varredura facial

Algumas falhas podem surgir durante a abertura de portas por escaneamento de face. Os avisos exibidos na interface são os seguintes e o efeito é semelhante ao da interface [Pessoa não cadastrada](#).

- Não é uma pessoa real.
- Acesso não programado.
- Por favor, fique de frente para a câmera.

5.7.2 ABERTURA DE PORTA BASEADA EM SENHA

Quando a autenticação da senha é ativada no monitor externo (para a configuração, veja [Verifique o modelo](#)), uma pessoa pode entrar com a senha da sala ou senha administrativa para abrir a porta.

1 Abertura de porta baseada em senha

(2) Toque Senha na interface principal.

(3) Na interface exibida, digite a senha conforme solicitado e depois toque OK.



NOTA!

- As senhas de abertura das portas são configuradas no monitor interno. Para detalhes, veja o Monitor interno montado na parede Manual do Usuário.

Figura 5-30 Interface de abertura de portas baseada em senha

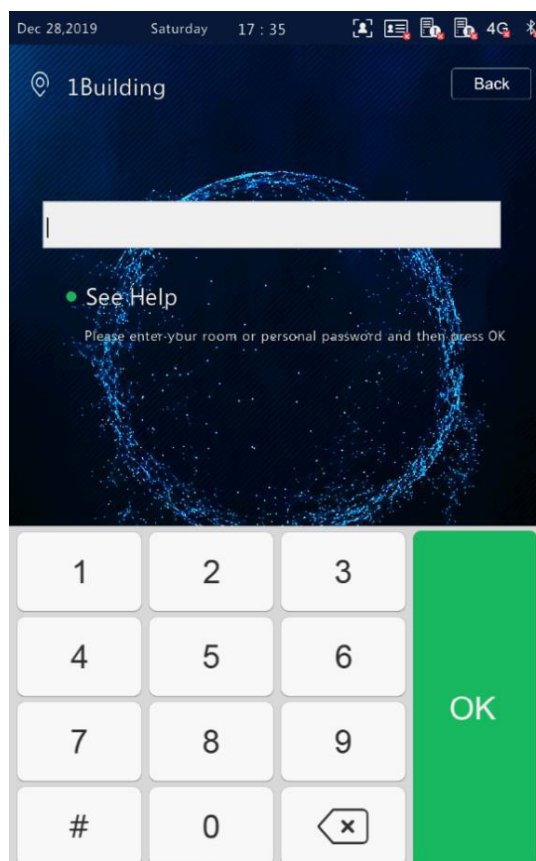

- A senha está correta e a porta é aberta com sucesso.

Depois que uma senha correta é digitada, uma interface como mostra a figura abaixo é exibida e o áudio “Recognized Successfully” (Reconhecido com sucesso) é reproduzido.

Figura 5-31 Interface de Reconhecimento bem sucedida

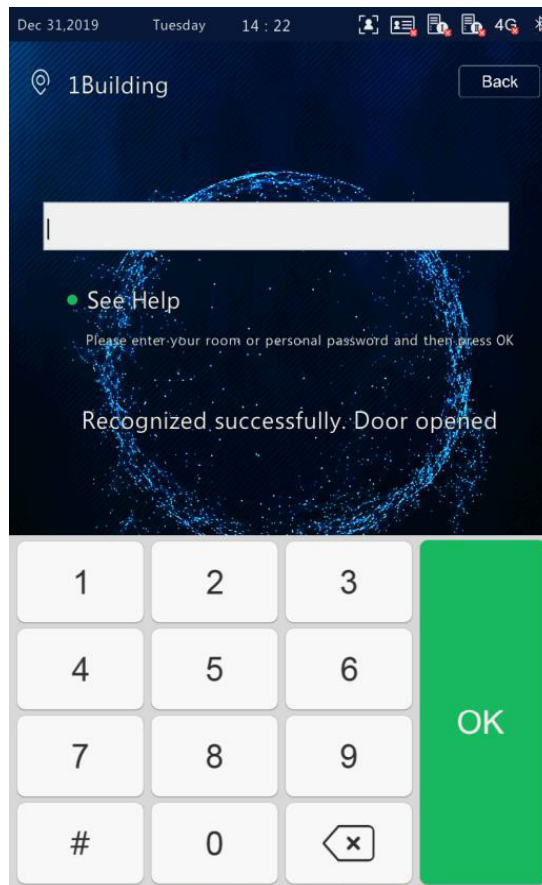

- A senha está errada e a porta não pode ser aberta.

Depois que uma senha de sala errada é inserida, uma interface como mostra a figura abaixo é exibida e o áudio “Falha na autenticação da senha” é reproduzido.

Figura 5-32 Interface de senha incorreta

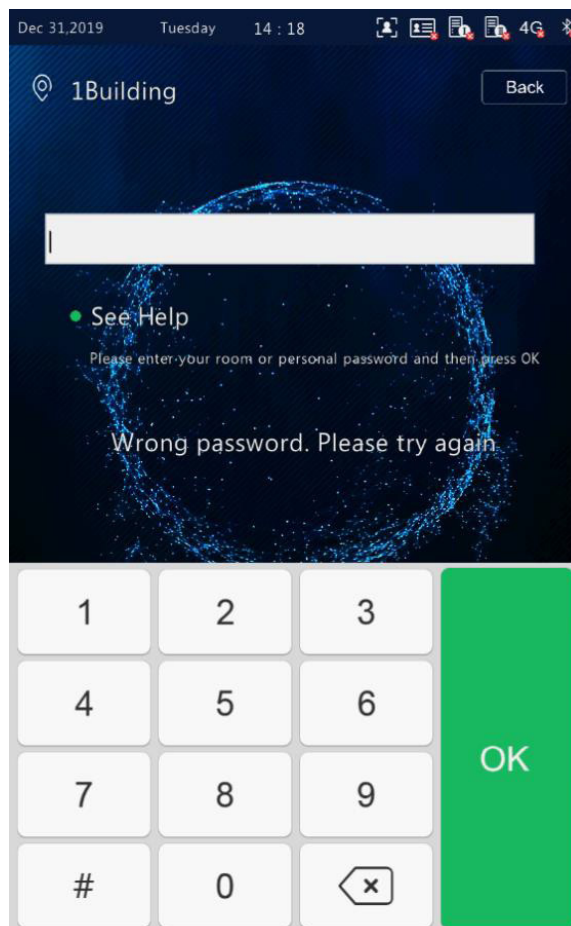

2 Abertura de porta baseada em senha de administração

(1) Toque Senha na interface principal.

(2) Na interface exibida, digite a senha de administração e toque OK.



NOTA!

- Para a configuração da senha de administrador, consulte [Senha Admin.](#)
-

- A senha do administrador está correta e a porta foi aberta com sucesso.
- Para a interface e comando de voz, consulte [A senha está correta e a porta foi aberta com sucesso.](#)
- A senha de administrador está errada e a porta não abre.
- Para a interface e comando de voz, consulte [A senha está incorreta e a porta não foi aberta com sucesso.](#)

5.7.3. ABERTURA DA PORTA COM BASE NA APROXIMAÇÃO DE CARTÃO

- As pessoas podem passar seus cartões no terminal de controle de acesso com reconhecimento facial FR300 para abrir a porta.
- Quando um leitor de cartões é conectado ao terminal de reconhecimento facial, as pessoas podem passar seus cartões na área de leitura de cartões para abrir a porta.



NOTA!

As informações dos cartões de pessoas precisam ser enviadas com antecedência para o terminal de reconhecimento facial.

5.7.4 ABERTURA DE PORTAS BASEADA EM CÓDIGO QR

O terminal de reconhecimento de face FR300 atualmente não suporta a abertura de porta baseada no código QR.

5.7.5 ABERTURA REMOTA

Depois que a porta é aberta remotamente, o terminal de reconhecimento de face notifica o usuário sobre a abertura da porta, exibindo e tocando um comando.

Figura 5-33 Interface de Sucesso na Abertura de Porta

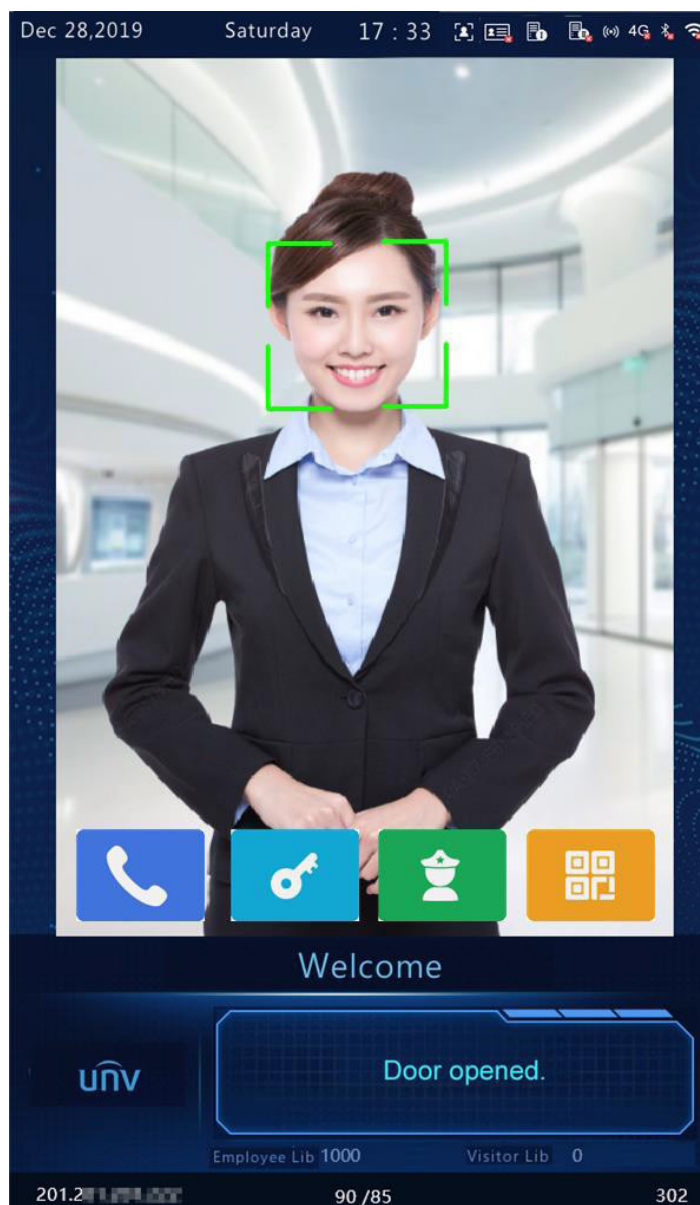

06 - GESTÃO DE PESSOAL

6.1 ENTRADA DE INFORMAÇÕES DE PESSOAL

O terminal de reconhecimento de face suporta vários métodos de entrada de informações de pessoal. Os usuários podem selecionar um método adequado com base em cenas reais de aplicação.

6.1.1 IMPORTAÇÃO DE INFORMAÇÕES PARA O TERMINAL

Você pode importar informações usando a Ferramenta de Importação de Pessoas ou inserir as informações localmente.

1. Entrada local

O terminal de reconhecimento de face permite que você insira informações de pessoal localmente. Para operação detalhada, veja [Gerenciamento de Usuário](#).

2. Entrada na interface Web

Você pode importar informações de pessoal na interface Web do terminal de reconhecimento facial visual do interfone. Para operação detalhada, veja [Gerenciamento de pessoal](#).

3. Importação utilizando Software

Consulte um integrador para mais informações sobre o software a ser utilizado.

6.2 ELIMINAÇÃO DE PESSOAL

1. Eliminação na interface Web

Você pode excluir informações de pessoal na interface Web do terminal de reconhecimento visual de face do interfone. Para operação detalhada, veja [Gerenciamento de pessoal](#).

2. Eliminação usando a ferramenta de importação de pessoas

Para obter informações detalhadas sobre o processo de operação, consulte Importação utilizando a [Ferramenta de Importação de Pessoas](#).

07 - OPERAÇÕES WEB

7.1 LOGIN

7.1.1 PREPARAÇÃO

Instale o dispositivo consultando o guia rápido do produto (nos acessórios de entrega do dispositivo). Conecte o dispositivo a uma fonte de alimentação e ligue o dispositivo. Você pode gerenciar e manter o terminal de reconhecimento visual de face de intercomunicação de maneira visualizada no navegador da Web.

A seguir, o Internet Explorer 10.0 é utilizado no Windows 7.0 como exemplo.

1. Verificar antes do login

- A conexão de rede entre o PC cliente e o terminal de reconhecimento de face está em boas condições.
- O PC é instalado com Internet Explorer 10.0 ou superior.
- (Opcional) A resolução está definida para 1440 x 900.

2. Adicionar o endereço IP como um site confiável



Figura 7-2 Adicionando o endereço IP como um Site Fidedigno



NOTA!

- O endereço IP 192.168.1.13 neste exemplo é o endereço IP padrão. Por favor, substitua-o pelo endereço atual do seu terminal de reconhecimento facial, caso tenha sido alterado.

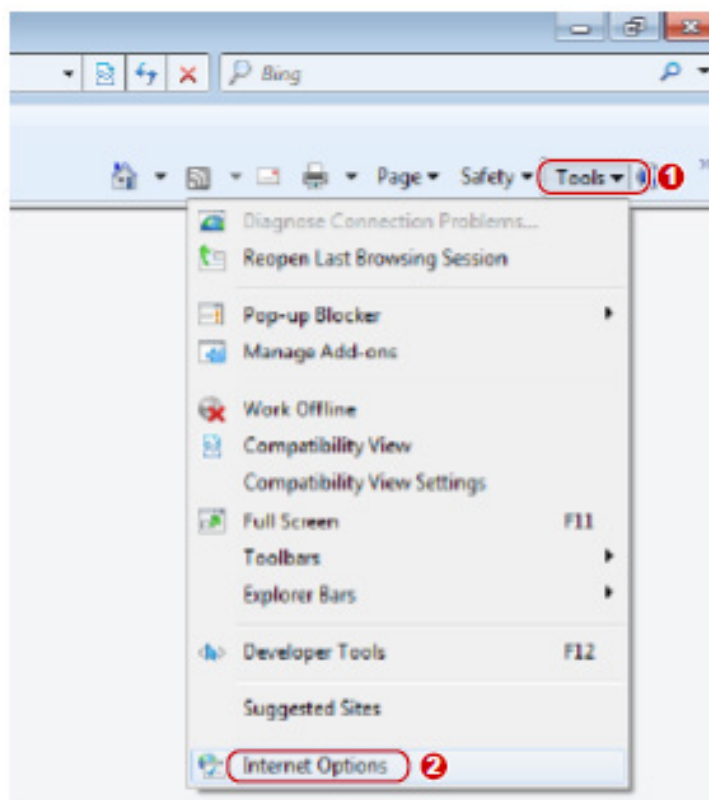
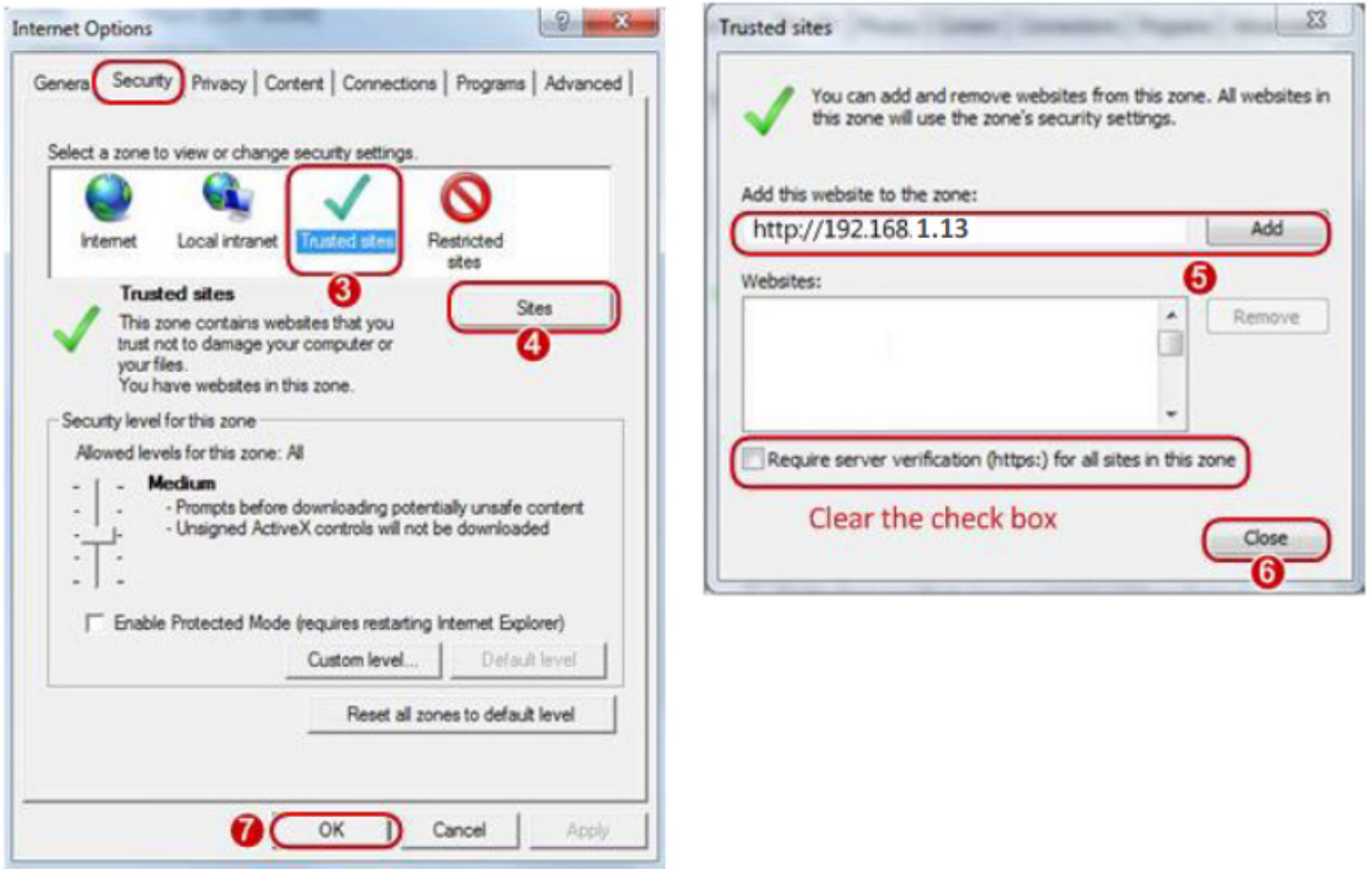
3. (Opcional) Modificar as configurações de controle de acesso do usuário

Recomenda-se configurar a permissão de controle do usuário para o mínimo antes de acessar o dispositivo.

Escolha Start > Painel de Controle. Na janela de Painel de Controle, siga os passos abaixo para definir a permissão de controle do usuário para o mínimo.

Figura 7-3 Definição da Permissão de Controle

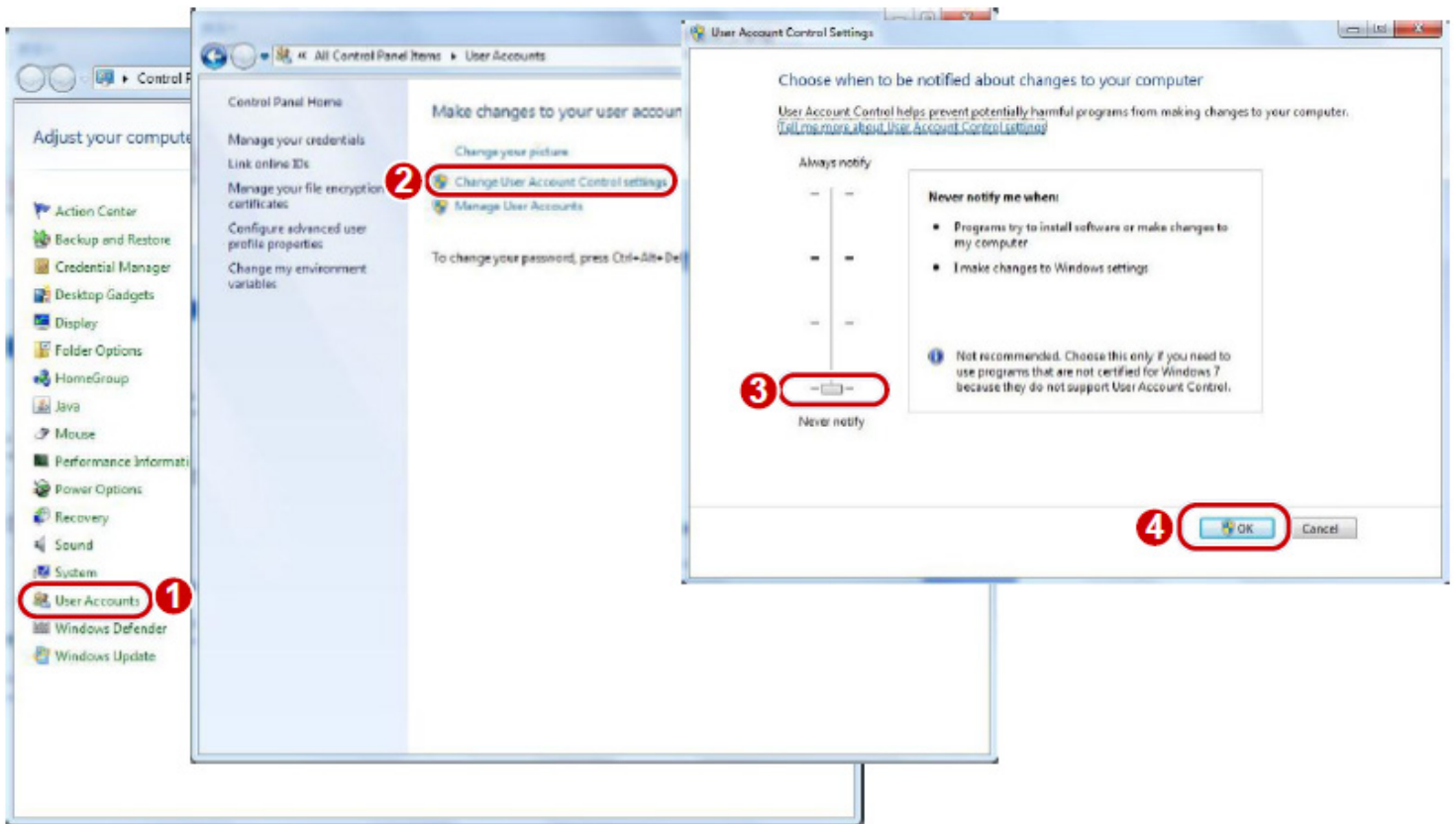

7.1.2 LOGIN NA INTERFACE WEB

O endereço IP estático padrão do dispositivo é 192.168.1.13. O dispositivo também suporta login simples usando o endereço IP de 192.168.0.13 e máscara de sub-rede de 255.255.255.0.

O Protocolo de Configuração Dinâmica do Host (DHCP) é habilitado no dispositivo por padrão. Se um servidor DHCP for usado na rede, o endereço IP pode ser atribuído dinamicamente. Neste caso, use o endereço IP real para login.

As etapas de login na interface Web (Internet Explorer 10 como exemplo) são as seguintes:

(1) Digite o endereço IP na barra de endereço do navegador e pressione **Enter**.

(2) Um comando de instalação plug-in, como mostrado na figura abaixo, é exibido quando você faz o login na interface Web pela primeira vez. Siga as instruções na interface para completar a instalação do plug-in (todos os navegadores precisam ser fechados para a instalação), reinicie o Internet Explorer, e faça o login no sistema novamente.

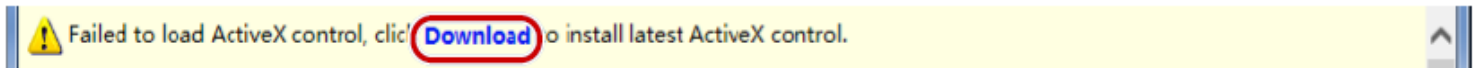

NOTA!

- Para carregar manualmente o ActiveX, digite `://IP httpaddress/ActiveX/Setup.exe` na barra de endereço e pressione Enter.
- A senha padrão é usada para seu primeiro login. Para garantir a segurança da conta, favor alterar a senha após seu primeiro login. Recomenda-se que você defina uma senha forte (não menos que oito caracteres).
- O dispositivo se protege contra o acesso ilegal limitando o número de tentativas de login falhadas. Se o login falhar seis vezes consecutivas, o dispositivo trava automaticamente por dez minutos.

(3) Digite o nome de usuário e a senha, e depois clique em Login.

Figura 7-4 Interface de login

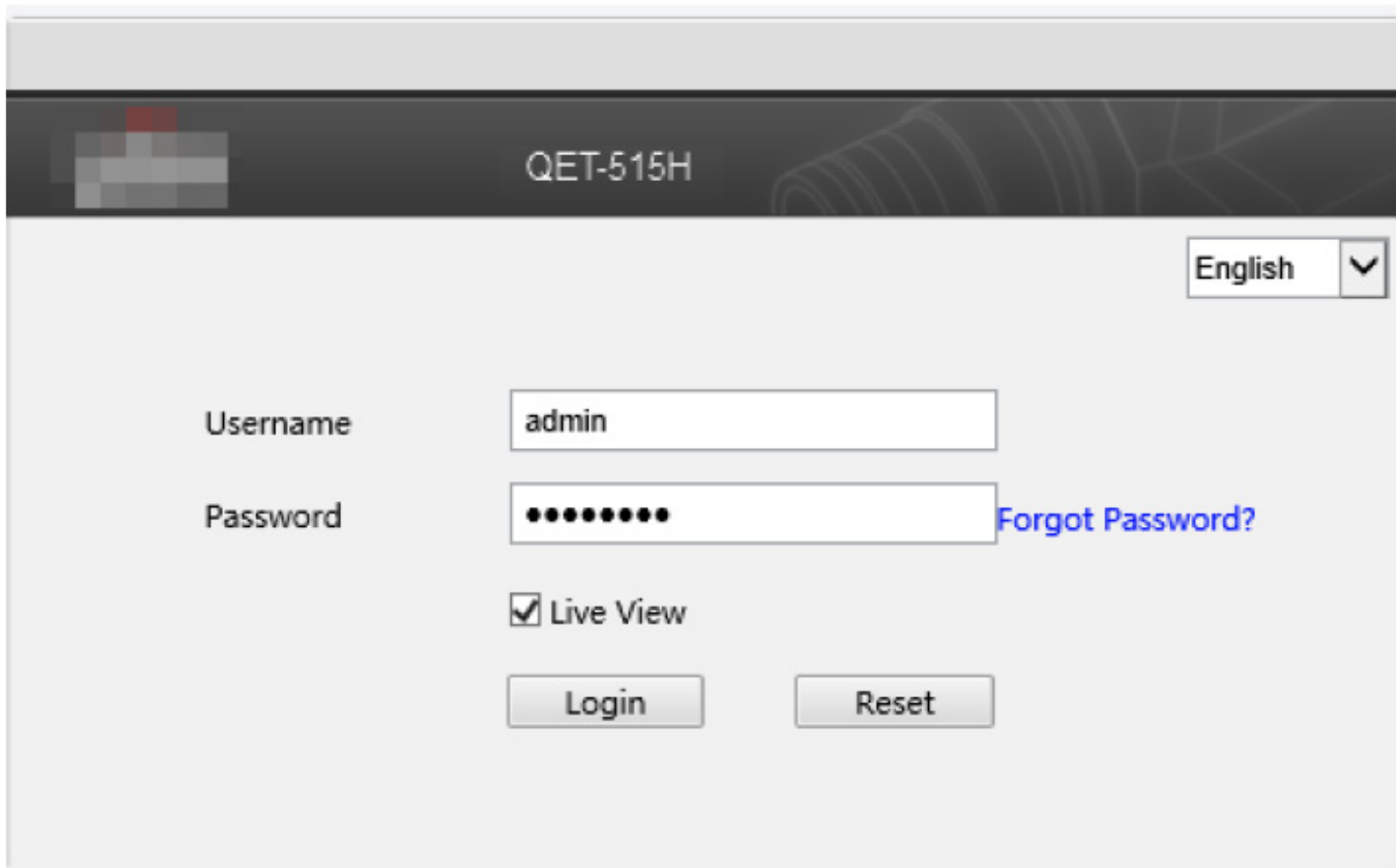

A tabela abaixo descreve parâmetros e plug-ins na interface e sua configuração.

Tabela 7-1 Descrição e Configuração dos Parâmetros

Parâmetro/Plug-in	Descrição	Configuração
Nome de usuário/senha	<p>Nome de usuário e senha para fazer login na interface Web.</p> <p>No login inicial:</p> <p>O nome de usuário padrão é admin e a senha padrão é Nice123456 ou 123456 caso você tenha resetado o dispositivo.</p> <p>A senha para o administrador entrar na interface Web é a mesma que a senha de ativação. Se a senha de ativação foi alterada, digite a nova senha aqui.</p>	<p>Digite o nome de usuário e a senha com base nas condições reais.</p>
Vista ao vivo	<ul style="list-style-type: none"> ● Se for selecionado, os vídeos de visualização ao vivo são exibidos em todas as telas de visualização ao vivo após o login na interface Web. ● Se estiver desmarcada, os vídeos de visualização ao vivo são exibidos somente após a visualização ao vivo ser ativada manualmente. Para operações detalhadas, veja Ver ao vivo. 	<p>Defina o parâmetro com base nas condições reais.</p> <p>Ela é selecionada neste exemplo.</p>
Esqueci minha senha	/	/

Salvar Senha	Após ser selecionado, você pode entrar diretamente no sistema sem digitar a senha em seu próximo login. Se sua senha for alterada, você não poderá fazer o login sem digitar a senha. Não é recomendável selecioná-lo por razões de segurança.	Ela é desmarcada neste exemplo.
Reinicialização	Depois de clicar em Reiniciar , as caixas Nome de Usuário , Senha , e Senha Salva serão limpas Outras caixas como o idioma e a Vista ao Vivo não será reiniciada ou liberada.	/

7.2 FOTO

As fotos de rosto capturadas pelo terminal são armazenadas na barra de menu Photo.

Clique em Foto na barra do menu. O status atual do armazenamento de fotos é exibido.

Figura 7-5 Informações fotográficas

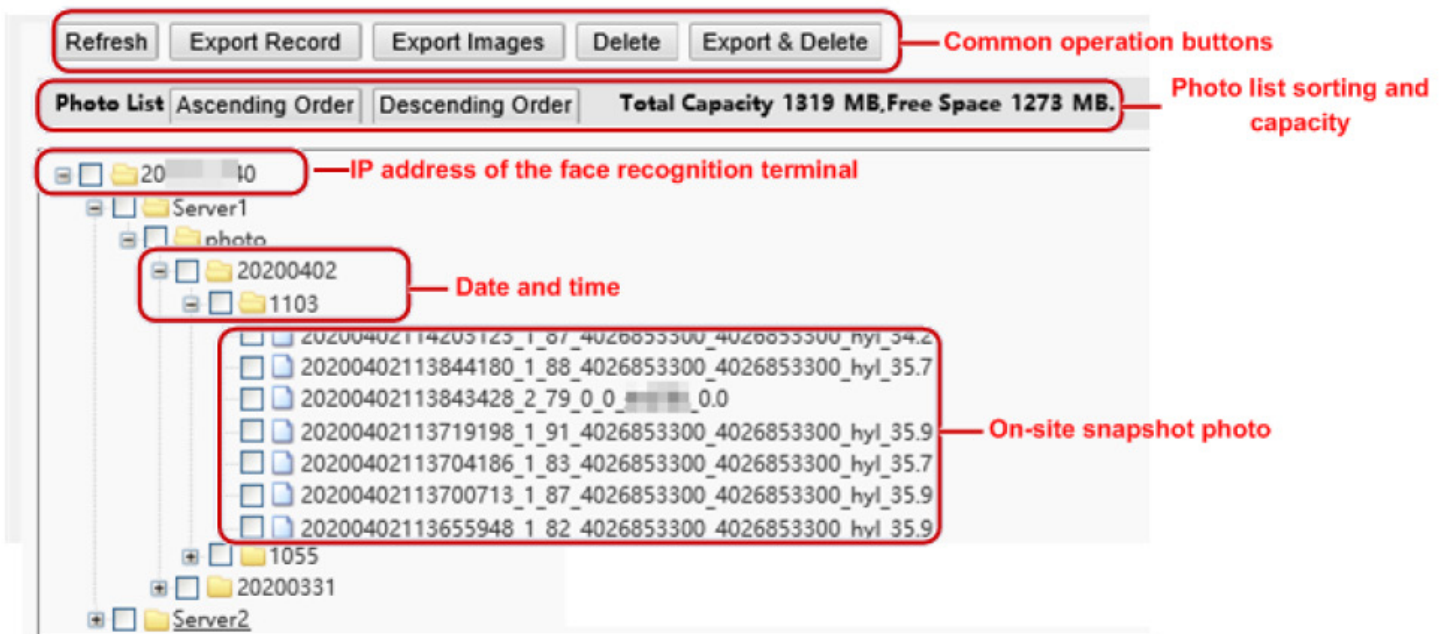

7.2.1 CLASSIFICAÇÃO DA LISTA DE FOTOS

Você pode clicar em Ordem Ascendente ou Ordem Descendente para ordenar a lista de fotos.

7.2.2 CAPACIDADE TOTAL / CAPACIDADE DISPONÍVEL

A capacidade total e a capacidade disponível dos servidores TMS 1 e 2 são exibidas.

7.2.1 REGRAS DE NOMENCLATURA DE FOTOS

Na lista de fotos, as fotos são nomeadas em um formato como mostrado na figura abaixo para armazenamento.

Figura 7-6 Nome da foto

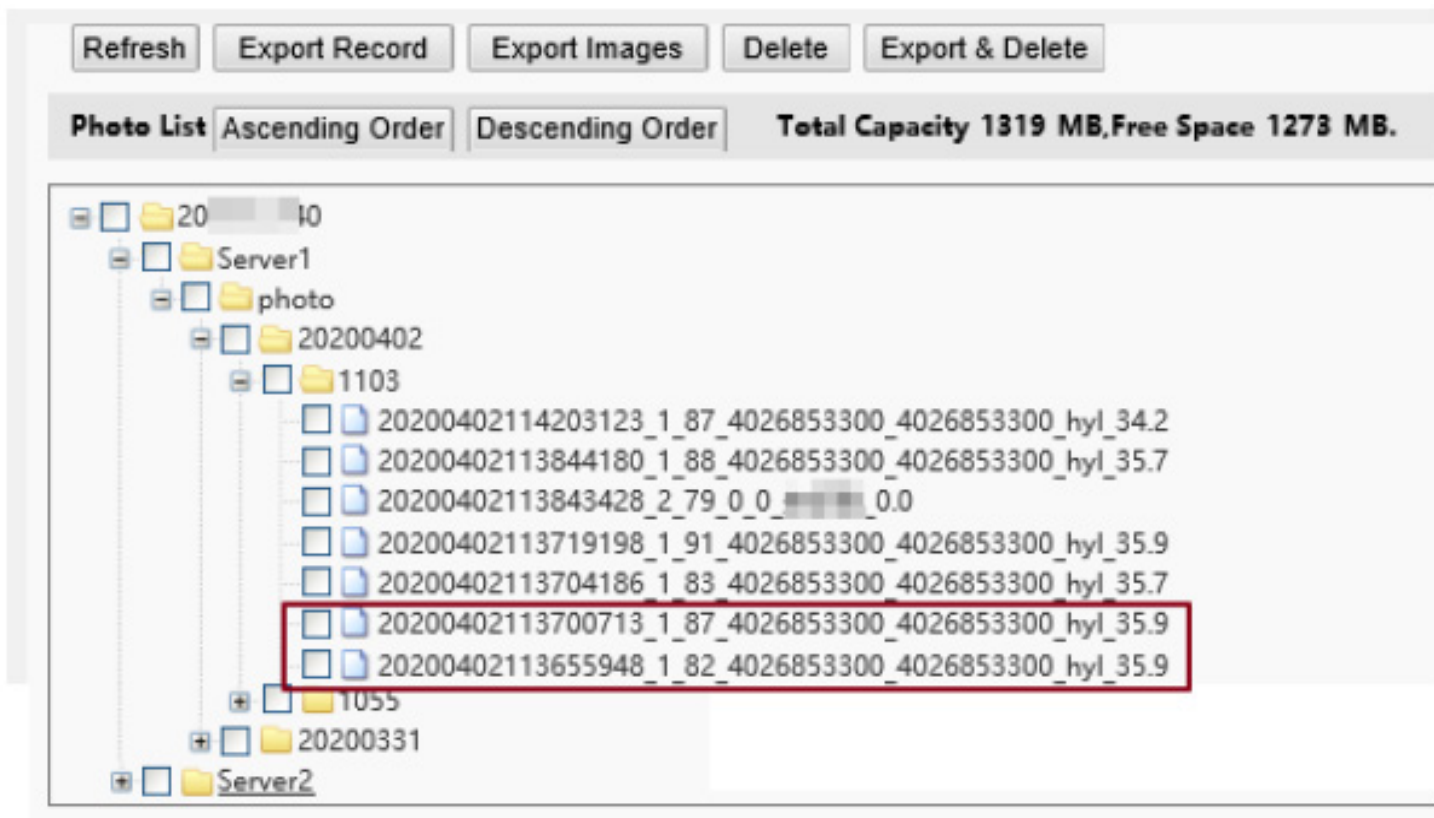

A regra de nomenclatura é descrita a seguir:

Tempo de instantâneo + código de resultado + maior valor de similaridade (um valor) + informação sobre a pessoa correspondente à maior similaridade (ID da pessoa + ID da face + nome) + temperatura detectada

Os possíveis resultados da partida incluem o seguinte:

- 1: a autenticação foi bem sucedida
- 2: a autenticação falhou
- 3: autenticação bem sucedida, mas não dentro do período de tempo programado
- 10: Temperatura anormal ou máscara não usada
- 21: a criação de pessoas foi bem sucedida
- 22: a modificação de pessoas foi bem sucedida
- 23: a coleta facial foi bem sucedida
- 24: valor inválido

Se um estranho é escaneado, o resultado da partida mostra "0_0_unidentificado".

7.2.2 ATUALIZANDO A BIBLIOTECA DE FOTOS

Clique em Atualizar para atualizar o conteúdo armazenado para o estado mais recente.

7.2.3 EXPORTANDO REGISTROS

Você pode exportar alguns registros de operação do banco de dados.

7.2.4 EXPORTANDO FOTOS

Você pode exportar todas ou algumas das fotos armazenadas no terminal de reconhecimento de rosto.

- (1) Vá para a interface da Lista de fotos.
- (2) Selecione as fotos a serem exportadas.
- (3) Clique em Exportar e selecione o caminho de armazenamento para exportar as fotos.

Figura 7-7 Interface de operação de exportação

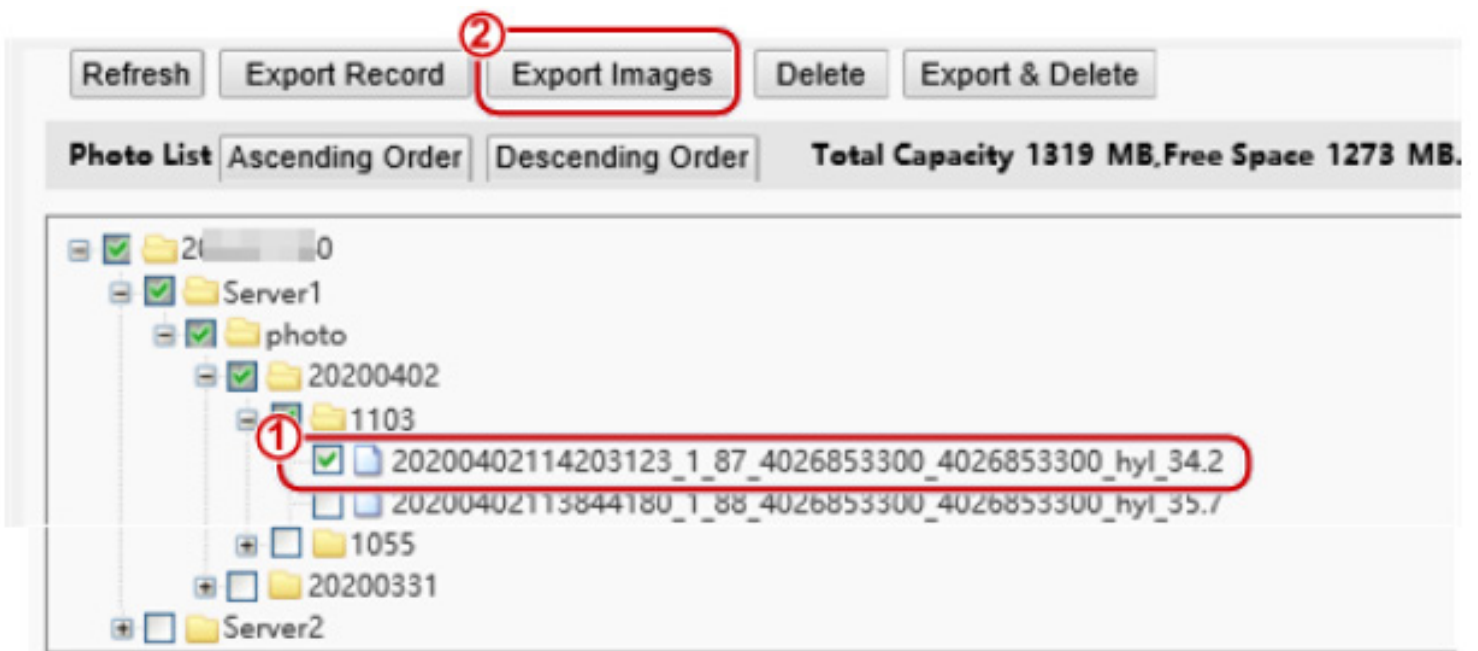

(4) Acesse a pasta que armazena as fotos exportadas para visualizar as fotos exportadas.

7.2.5 EXCLUINDO UMA FOTO

- (1) Vá para a interface da Lista de fotos.
- (2) Selecione uma foto a ser apagada.
- (3) Clique em Excluir.
- (4) Na caixa de confirmação de exclusão, clique em OK para concluir a operação de exclusão.

Figura 7-8 Interface de operação de eliminação

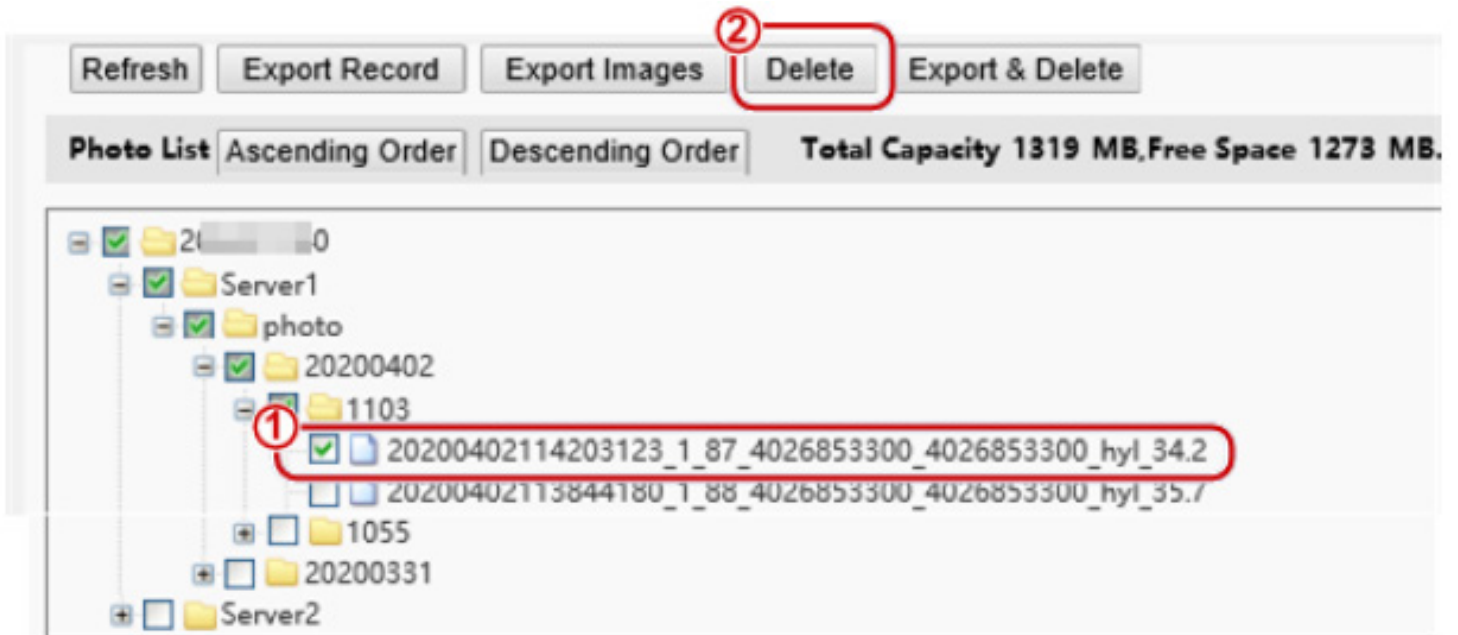

7.2.6 EXPORTAÇÃO E ELIMINAÇÃO DE FOTOS

Quando Export & Delete é clicado, as fotos selecionadas serão exportadas e excluídas do terminal de reconhecimento facial.

- (1) Vá para a interface da Lista de fotos.
- (2) Selecione as fotos a serem exportadas e excluídas.
- (3) Clique em Exportar e Excluir.
- (4) Na caixa de confirmação de eliminação, clique em OK.

Figura 7-9 Interface de operação de exportação e eliminação

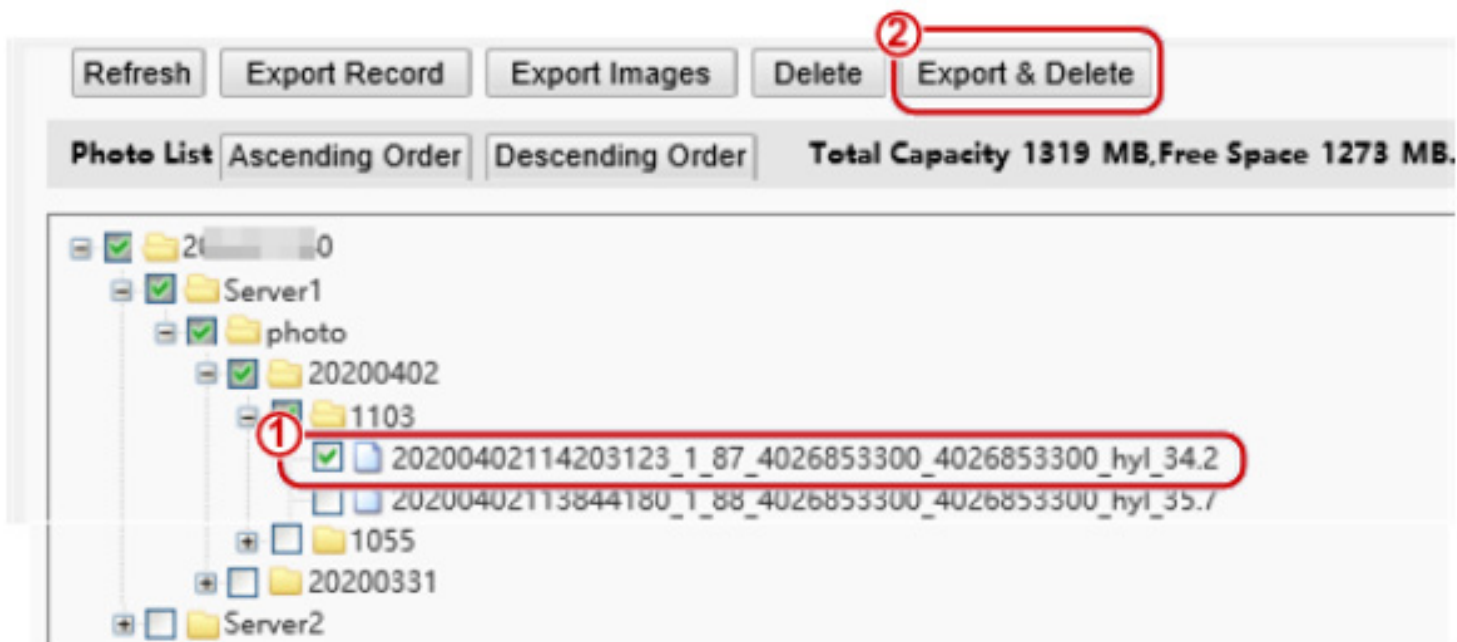

(5) Selecione o caminho para armazenar as fotos e clique em OK para concluir a operação de exportação e exclusão.

7.3 CONFIGURAÇÃO DOS PARÂMETROS

7.3.1 COMUM

Figura 7-10 Interface de configuração de parâmetros comuns

Basic Info	
Model	QET-515H
Product Config	
Firmware Version	QPTS-B2209.3.13.L03EN.200331
Hardware Version	A
Boot Version	V1.7
Serial No.	210235C3R03198000072
Network	2020/4/7 11:10:38
MAC Address	20:20:03:04:11:19
Status	
System Time	2020/4/7 11:10:38
Operation Time	0 Day(s) 0 Hour(s) 49 Minute(s)

Refresh

1. Info Básica

A interface **Info básica** permite que você visualize o status do dispositivo atual em tempo real, de modo a saber rapidamente sobre a condição do dispositivo e manter melhor o dispositivo

(1) Modo **Configuração** > **Comum** > **Info Básica** ir para interface **Info Básica**.

Figura 7-11 Interface de informações básicas

Basic Info	
Basic Info	
Model	QET-515H
Product Config	
Firmware Version	QPTS-B2209.3.13.L03EN.200331
Hardware Version	A
Boot Version	V1.7
Serial No.	210235C3R03198000072
Network	2.1.1
MAC Address	20:20:03:04:11:19
Status	
System Time	2020/4/7 11:10:38
Operation Time	0 Day(s) 0 Hour(s) 49 Minute(s)
<input type="button" value="Refresh"/>	

(2) Clique em Atualizar para atualizar o dispositivo para o estado mais recente.

Na interface atualizada, você pode visualizar informações de status sobre o dispositivo atual.

2. Configurações locais

Defina parâmetros locais para seu PC.

(1) **Modo Configuração > Comum > Definição Local** ir para interface de Definição Local.

(2) A figura abaixo mostra a interface Definição Local. Modificar os parâmetros com base nas necessidades reais, consultando a tabela abaixo.

Figura 7-12 Interface de configurações locais

The screenshot shows a configuration window with the following sections and settings:

- Intelligent Mark:** Untriggered Target is set to 'Disable'.
- Video:** Processing Mode is 'Fluency Priority' and Protocol is 'TCP'.
- Audio:** Encoding Format is 'G.711U'.
- Recording and Snapshot:**
 - Recording: 'Subsection By Time'
 - Subsection Time (min): '30' (range [1-60])
 - When Storage Full: 'Overwrite Recording' (selected) and 'Stop Recording'
 - Total Capacity(GB): '10' (range [1~1024])
 - Local Recording: 'TS'
 - Files Folder: 'C:\Users\W311\Public\Surveillance_IPC_PT' with 'Browse...' and 'Open' buttons.

A 'Save' button is located at the bottom left of the configuration area.

Tabela 7-2 Descrição e Configuração dos Parâmetros

Área	Parâmetro	Descrição
Marca inteligente	Alvo não acionado	<p>As opções são as seguintes:</p> <ul style="list-style-type: none"> ● Desabilitado ● Habilitado <p>Quando esta função for ativada, o terminal rastreará e marcará alvos. Se a função de detecção de faces estiver habilitada, o dispositivo rastreará e marcará as faces.</p>
Vídeo	Modo de processamento	<p>As opções são as seguintes:</p> <ul style="list-style-type: none"> ● Prioridade em Tempo Real: Recomendado se a rede estiver em boas condições. ● Prioridade de fluência: Recomendado se você quiser um curto intervalo de tempo para vídeo ao vivo. ● Latência ultrabaixa: Recomendado se você quiser o tempo mínimo de atraso para vídeo ao vivo. <p>Quando a rede estiver em boas condições, recomenda-se a Prioridade em Tempo Real. Se houver atraso na rede, recomenda-se a Prioridade de fluência. Se for necessário que o atraso da visualização ao vivo seja menor do que a prioridade em tempo real, recomenda-se a Latência Ultrabaixa.</p>
	Protocolo	<p>Definir o protocolo usado para transmitir fluxos de mídia a serem decodificados pelo PC. As opções são as seguintes:</p> <ul style="list-style-type: none"> ● UDP ● TCP

Áudio	Formato de Codificação	<p>Formato de codificação de áudio no cliente. As opções são as seguintes:</p> <ul style="list-style-type: none"> • G.711 U • AAC-LC
Gravação e Snapshot	Gravação	<p>Tipo de subsecção de gravação local. As opções são as seguintes:</p> <ul style="list-style-type: none"> • Subsecção por Tempo: Duração do vídeo gravado para cada arquivo de gravação no computador. Por exemplo, 2 minutos. • Subsecção por tamanho: Tamanho de cada arquivo de gravação armazenado no computador. Por exemplo, 5M.
	Subsecção Tempo (min)	Este parâmetro é exibido somente quando a Gravação é definida para Subsecção por Tempo.
		<p>O valor varia de 1min a 60min. Você pode inserir o valor com base nas condições reais.</p>
	Subsecção Tamanho (MB)	<p>Este parâmetro é exibido somente quando a Gravação é definida para Subsecção por Tamanho. O valor varia de 10MB a 1024MB. Você pode inserir o valor com base nas condições reais.</p>
	Quando o armazenamento estiver cheio	<p>As opções são as seguintes:</p> <ul style="list-style-type: none"> • Substituir Gravação: Quando o espaço de armazenamento atribuído no computador é esgotado, o dispositivo apaga os arquivos de gravação existentes para dar espaço para o novo arquivo de gravação. • Pare de gravar: Quando o espaço de armazenamento atribuído no computador está cheio, a gravação para automaticamente.
	Capacidade total (GB)	<p>Capacidade total atribuída para gravação local. O valor varia de 10GB a 1024GB. Você pode inserir o valor com base nas condições reais.</p>
	Pasta de arquivos	Caminho para armazenar fotos instantâneas.

(1) Clique em Salvar para completar a configuração.

3. Ethernet

Modifique as configurações de comunicação, como o endereço IP do terminal de reconhecimento facial, para que o terminal de reconhecimento facial possa se comunicar com outros dispositivos.



NOTA!

Depois de alterar o endereço IP, você precisa usar o novo endereço IP para fazer o login.

(1) Modo Configuração > Comum > Ethernet ir para interface Ethernet.

Figura 7-13 Interface de configuração Ethernet

The screenshot shows the 'Ethernet' configuration window. It is divided into three main sections, each highlighted with a red box and a circled number:

- Section 1:** 'Obtain IP Address' is set to 'Static'. Below it, 'Network Isolation' has 'On' and 'Off' radio buttons, with 'Off' selected. The 'IP Address' field contains '204.4.1.74', 'Subnet Mask' contains '255.255.255.0', and 'Default Gateway' contains '204.4.1.1'.
- Section 2:** 'IPv6 Mode' is set to 'Manual'. The 'IPv6 Address' field is empty, 'Prefix Length' is '64', and the 'Default Gateway' field is empty.
- Section 3:** 'MTU' is '1500', 'Port Type' is 'FE Port', and 'Operating Mode' is 'Auto-negotiation'. A 'Save' button is located at the bottom.

(2) Definir Obter endereço IP como mostrado em ① na figura acima.

- Quando Obter Endereço IP estiver definido como Estático, conclua a configuração consultando a figura abaixo.

Figura 7-14 Interface de configuração de endereço estático

This is a close-up view of the configuration section highlighted in section 1 of the previous figure. It shows the following settings:

- Obtain IP Address:** Static
- Network Isolation:** On (radio button), Off (radio button, selected)
- IP Address:** 204.4.1.74
- Subnet Mask:** 255.255.255.0
- Default Gateway:** 204.4.1.1

Tabela 7-3 Descrição e configuração dos parâmetros

Parâmetro	Descrição e configuração
Isolamento de Rede	Manter o valor padrão Off . Ele não pode ser configurado.
Endereço de IP	Digite o endereço IP do dispositivo. O endereço IP do dispositivo deve ser único em toda a rede e não pode começar com 127.
Máscara Sub-rede	Insira a máscara de sub-rede do dispositivo.
Porta de entrada padrão	Digite o gateway padrão do dispositivo.

- Quando Obter Endereço IP estiver configurado para PPPoE, complete a configuração consultando a figura abaixo.

Se o terminal de reconhecimento de face estiver conectado à rede através de Point to Point over Ethernet (PPPoE), você precisa selecionar PPPoE como modo de obtenção de IP.

Figura 7-15 Interface de configuração PPPoE

Tabela 7-4 Descrição e configuração dos parâmetros

Parâmetro	Descrição e configuração
Nome de Usuário	Digite o nome de usuário e a senha fornecidos por seu provedor de serviços de Internet (ISP).
Senha	



NOTA!

- Esta função não é suportada por alguns modelos. Favor ver o modelo real para detalhes.

- Quando Obter Endereço IP estiver definido para DHCP, complete a configuração consultando a figura abaixo.

O Protocolo de Configuração Dinâmica do Host (DHCP) é ativado por padrão quando o terminal de reconhecimento de face é entregue. Se um servidor DHCP for implantado na rede, o terminal de reconhecimento de face pode obter automaticamente um endereço IP do servidor DHCP.

Figura 7-16 Interface de configuração DHCP

- (3) Configure as configurações IPv6 como mostrado em ② na figura acima.

Tabela 7-5 Descrição e Configuração dos Parâmetros

Parâmetro	Descrição e configuração
Modo IPv6	O valor padrão é Manual . Mantenha o valor padrão aqui.
Endereço IPv6	Digite o endereço IPv6 do dispositivo. O endereço IP do dispositivo deve ser único em toda a rede.
Comprimento do prefixo	Digite o comprimento do prefixo da sub-rede do dispositivo.
Porta de entrada padrão	Digite o gateway padrão do dispositivo.

- (4) Definir parâmetros como mostrado em ③ na figura acima.

Tabela 7-6 Descrição e configuração dos parâmetros

Parâmetro	Descrição e configuração
MTU	O valor varia de 576 a 1500. Este parâmetro não é exibido quando a opção Obter endereço IP é definida como PPPoE.
Tipo de porta	O valor padrão é Porta FE . Manter o valor padrão.
Modo de operação	As opções são as seguintes: Meio Duplex 10M Total Duplex 10M 10M Autonegociação 100M Meio Duplex 100M Total Duplex 100M Autonegociação Autonegociação

(5) Clique em Salvar para completar a configuração.

4. Hora

Os usuários podem tentar os seguintes métodos para ajustar a hora do sistema do terminal de reconhecimento de face para corrigir a hora.

(1) Modo Configuração > Comum > Hora vá para a interface de Hora.

Figura 7-17 Interface de Configuração de Hora

Tabela 7-7 Descrição e configuração dos parâmetros

Parâmetro	Descrição e configuração
Modo Sincronizar	As opções são as seguintes: <ul style="list-style-type: none"> ● Sincronizar com a configuração do sistema: A hora é sincronizada com a hora inicialmente configurado do sistema. ● Sincronizar com o Servidor NTP: A hora é sincronizada com a hora do servidor NTP. ● Sincronizar com o Servidor de Gestão (Não-VIF): A hora é sincronizada com a hora do servidor de gerenciamento. ● Sincronizar com o Servidor de Gestão (ONVIF): A hora é sincronizada com a hora do servidor de gerenciamento. ● Sincronizar com o último horário do servidor: A hora é sincronizada com a hora mais recente de todos os servidores da rede.

Fuso horário	Selecione o fuso horário correto.
Hora do sistema	Este parâmetro está disponível apenas quando Modo Sincronizar está definido como Sincronizar com a configuração do sistema ou Sincronizar com a última hora do servidor . Configure a hora correta.
Sincronizar com hora do computador	Este parâmetro está disponível apenas quando Modo Sincronizar está definido como Sincronizar com a configuração do sistema ou Sincronizar com a última hora do servidor . A hora do sistema para sincronização é a hora do PC local.
Endereço do servidor NTP	Este parâmetro é exibido apenas quando Modo Sincronizar está definido como Sincronize com o servidor NTP . Digite o endereço IP do servidor NTP.
Atualizar intervalo (s)	Este parâmetro é exibido apenas quando Modo Sincronizar está definido como Sincronize com o servidor NTP . Indica o intervalo de tempo de sincronização com o servidor NTP. O valor varia de 30s a 3600s.

(2) Escolha Definição > Comum > Hora e clique na guia DST para ir para a página da guia DST.

Figura 7-18 Interface de configuração DST

Tabela 7-8 Descrição e configuração dos parâmetros

Parâmetro	Descrição e configuração
DST	As opções são as seguintes: <ul style="list-style-type: none"> • Ligado • Desligado Os parâmetros a seguir são configuráveis somente quando o DST está definido como Ligado.
Hora de início	Definir o parâmetro com base nas condições reais.
Hora de término	Definir o parâmetro com base nas condições reais.
Viés DST	As opções são as seguintes: <ul style="list-style-type: none"> • 30 min. • 60 min. • 90 min. • 120 min. Definir o parâmetro com base nas condições reais.

(3) Clique em Salvar para completar a configuração.

5. Servidor

Se o terminal de reconhecimento de face for usado em modo autônomo, não será necessário configurar as informações do servidor.

6. Usuário

O dispositivo não suporta mais de um administrador e um máximo de 32 usuários comuns. O administrador é admin (o nome do administrador não pode ser modificado) por padrão e tem todas as permissões de gerenciamento e operação para o dispositivo e usuários. Os usuários comuns só têm a permissão de visualização ao vivo do dispositivo.

(1) Acrescentar um usuário comum

(1) Faça o login na interface do terminal como admin.

(2) Escolha Configuração > Comum > Usuário para ir para a interface do usuário.

(3) Siga as etapas mostradas na figura abaixo para adicionar um usuário comum.

Figura 7-9 Interface de adição de usuário comum

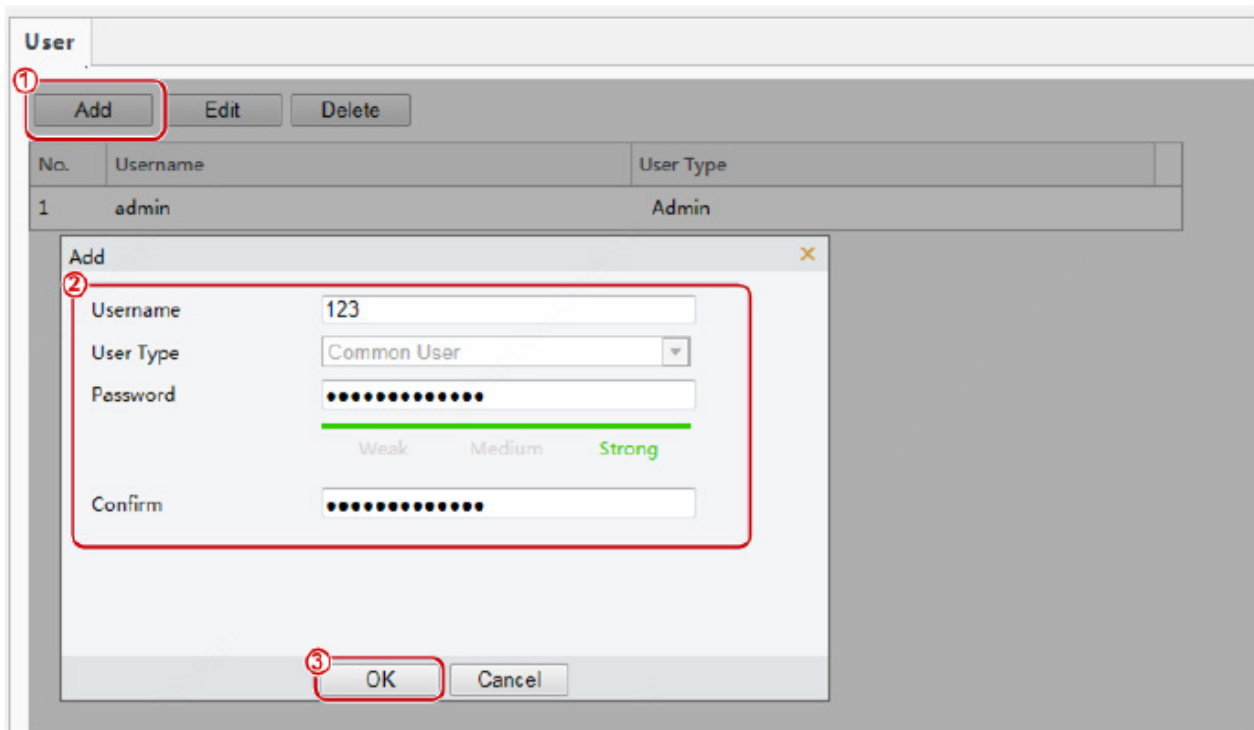

(2) Editando um usuário comum

O seguinte usa um usuário comum como exemplo. As etapas de edição de admin são iguais às de edição de um usuário comum.

(1) Faça o login na interface do terminal como admin.

(2) Escolha Configuração > Comum > Usuário para ir para a interface do usuário.

(3) Selecione o usuário comum a ser editado e siga as etapas conforme mostrado na figura abaixo para editar as informações do usuário.

Figura 7-20 Interface comum de edição de informações do usuário

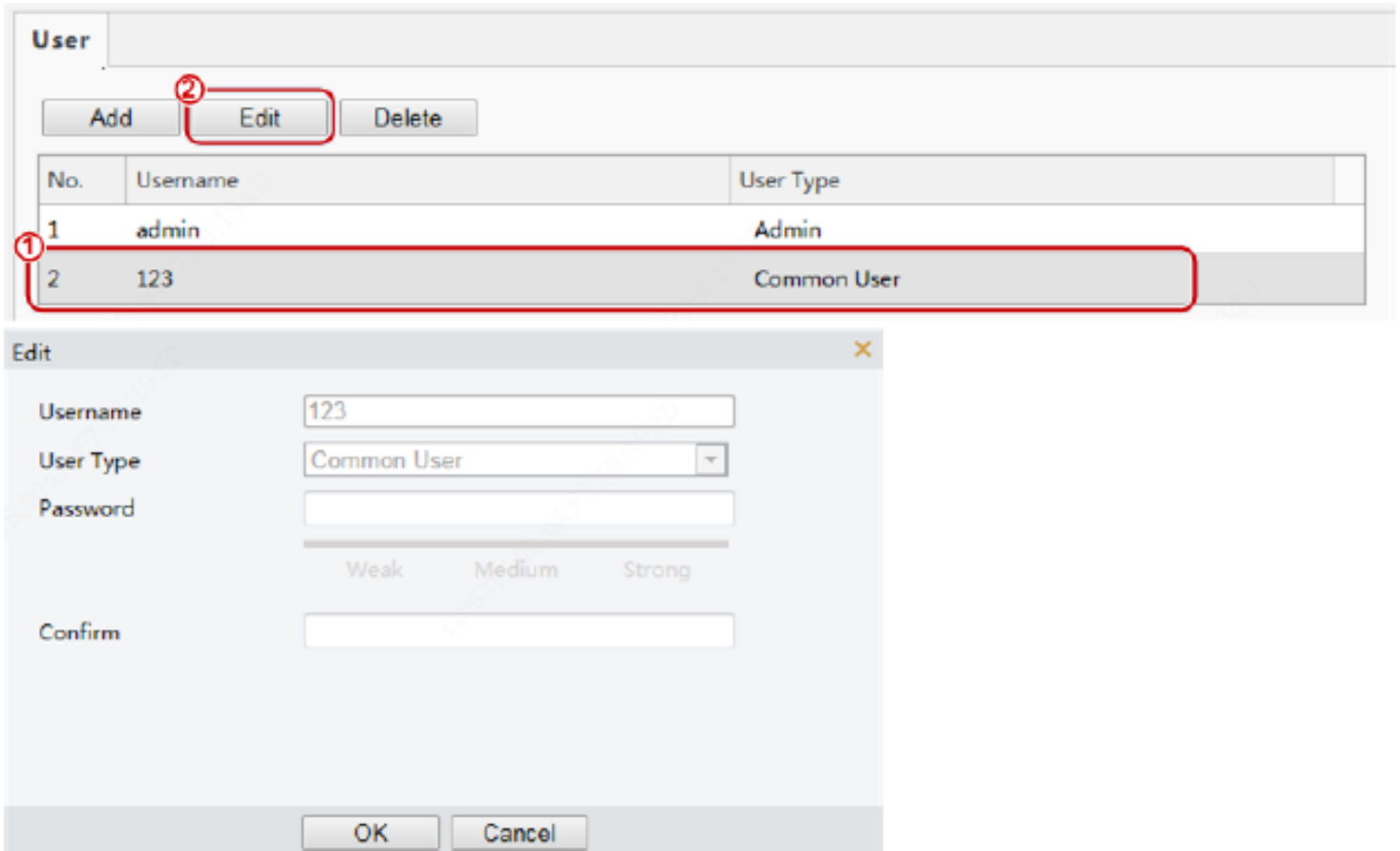

(4) Após editar as informações, clique em OK para salvar as informações do usuário.

(3) Excluir um usuário comum

(1) Faça o login na interface do terminal como admin.

(2) Escolha Configuração > Comum > Usuário para ir para a interface do usuário.

(3) Selecione o usuário comum a ser excluído e siga as etapas conforme mostrado na figura abaixo para excluir o usuário.

Figura 7-21 Interface de exclusão de usuário comum

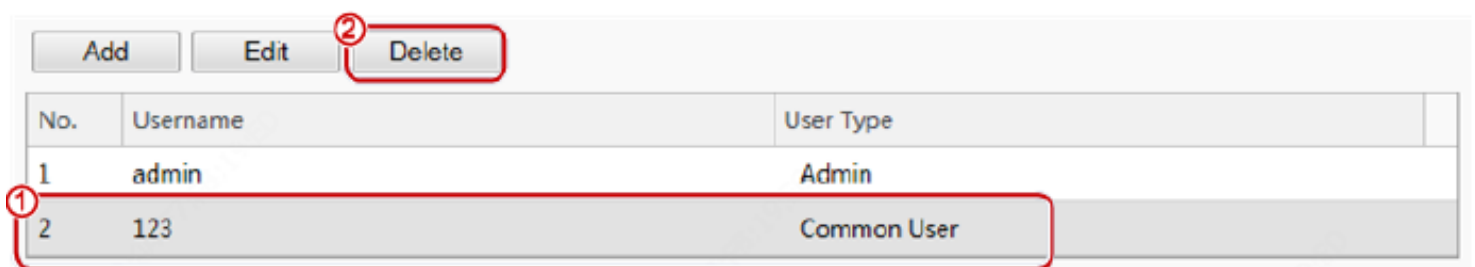

NOTA!

- Apenas o administrador pode modificar as senhas. Quando o nome ou a senha de um usuário é modificado, se o usuário estiver conectado ao sistema, o usuário será forçado a fazer logout e precisará inserir o novo nome ou senha para fazer o login na próxima vez.
- Apenas o administrador pode excluir usuários existentes. Depois que um usuário é excluído, o usuário não pode efetuar login. Se o usuário tiver efetuado login no sistema antes da exclusão, o usuário será forçado a efetuar o logout.
- A senha de login da interface da Web do admin é igual à senha de ativação. Se a senha de login de admin foi alterada, use a nova senha para fazer login na interface Config de Ativação.

7. Portas e Dispositivos

(1) Porta serial

Quando o terminal de reconhecimento facial conduz o gerenciamento O&M em uma máquina de portão por meio de uma porta serial ou se conecta a um leitor de cartão de identificação, as informações da porta serial precisam ser configuradas. Execute as seguintes operações para configurar uma porta serial:



NOTA!

A interface de configuração da porta serial varia com o tipo de dispositivo.

- (1) Escolha Configuração > Comum > Portas e dispositivos e clique na guia Porta serial.

Figura 7-22 Interface de configuração da porta serial

Serial Port	Wiegand Interface	IO Configuration	Volume Control	Illumination	USB
RS485_1					
Port Mode	Security/Temperature v				
RS485_1	<input type="checkbox"/> Enable Security Module				
RS485 Address	0 v				
Baud Rate	115200 v				
Data Bits	8 v				
Stop Bits	1 v				
Parity	None v				
Flow Control	None v				
<input type="checkbox"/> Enable Trans-Channel					
Save					
RS232_1					
Port Mode	IC Card Mode v				
Baud Rate	19200 v				
Data Bits	8 v				
Stop Bits	1 v				
Parity	None v				
Flow Control	None v				
<input type="checkbox"/> Enable Trans-Channel					

Tabela 7-9 Descrição e configuração do parâmetro

Parâmetro	RS485_1	RS232_1
-----------	---------	---------

<p>Modo Porta</p>	<ul style="list-style-type: none"> • Módulo de Segurança: Selecione esta opção quando o terminal de reconhecimento facial se conecta a um módulo de detecção digital por meio da porta serial RS485. • Modo de Portão C: Selecione esta opção quando o gerenciamento O&M for necessário para máquinas de portão conectadas ao terminal de reconhecimento de face através da porta serial RS485. • Somente a máquina de portões FG8223 suporta esta opção. • Modo de Portão B: As atuais máquinas de portões não suportam esta opção. • Nenhum: Selecione esta opção quando nenhum dispositivo externo estiver conectado ou quando dispositivos externos não precisarem de gerenciamento de O&M. • Por modo magnético: Selecione esta opção quando o terminal de reconhecimento de face se conectar a um ímã de porta através da porta serial RS485. <p>Defina este parâmetro com base em cenas reais.</p> <p>Nota: A função do módulo de segurança não é aplicável atualmente.</p>	<ul style="list-style-type: none"> • Modo Cartão de Identificação: Selecione esta opção quando o terminal de reconhecimento facial se conectar a um leitor de cartão de identificação. • Modo QR Code: Selecione esta opção quando o terminal de reconhecimento de face se conectar a um leitor de código QR. • Modo Cartão IC: Esta opção é exibida quando o terminal de reconhecimento facial tem um leitor de cartões incorporado. • Modo dois para um: Selecione esta opção quando o terminal de reconhecimento de face se conectar a um leitor de cartões IC (modelo: EG121@ID). • Modo Porta A: Selecione esta opção quando o gerenciamento de O&M for necessário para máquinas gate conectadas ao terminal de reconhecimento de face através da porta serial RS232. <p>As máquinas de portões FG6221, FG8221, e FG8222 suportam este modo.</p> <ul style="list-style-type: none"> • Modo Portão D: Selecione esta opção quando o gerenciamento de O&M for necessário para máquinas gate conectadas ao terminal de reconhecimento de face através da porta serial RS232. <p>(As máquinas EL-S802, EL-S801, EL-S601, EL-B602, EL-B501, DEL-811, DEL-611, e porta DEL-511 suportam este modo).</p> <ul style="list-style-type: none"> • Não configurado: Selecione esta opção quando nenhum dispositivo externo estiver conectado ou quando dispositivos externos não precisarem de gerenciamento de O&M.
		<ul style="list-style-type: none"> • Modo Bluetooth: Esta opção é exibida quando o terminal de reconhecimento facial é usado com uma trava inteligente via Bluetooth. • Modo cartão Wiegand IC: Selecione esta opção quando o terminal de reconhecimento de face se conectar a um leitor de cartões através do RS232. <p>Defina este parâmetro com base em cenas reais.</p>
<p>NOTA! Para portas seriais RS485 e RS232, o Modo Porta não pode ser ajustado para um modo porta ao mesmo tempo.</p>		
<p>Habilitar Módulo de Segurança</p>	<p>A configuração não é suportada.</p>	<p>/</p>
<p>Endereço RS485</p>	<p>A configuração não é suportada.</p>	<p>/</p>
<p>Taxa de Baud</p>	<p>A configuração não é suportada. Use o valor padrão.</p>	

Bit de dados / Bit de parada / Paridade / Controle de fluxo	Mantenha os valores padrão da seguinte forma: Bits de dados: 8 Parar Bits: 1 Paridade: Nenhuma Controle de fluxo: Nenhuma NOTA! Os parâmetros não podem ser definidos quando o Modo Porta é definido para o Modo Cartão IC.
Habilitar o Trans- Channel	É utilizado para depuração interna. Ignorar.

(2) Configurar as informações da porta serial com base na configuração real da cena.

(3) Clique em Salvar para completar a configuração da porta serial.

2. Interface de rede

Quando o terminal de reconhecimento de face se conecta a um leitor de cartões IC, as informações da interface Wiegand precisam ser configuradas. Realizar as seguintes operações para completar a configuração:

(1) Escolha Configuração > Comum > Portas e dispositivos e clique na guia Interface Wiegand.



NOTA!

- Alguns dispositivos suportam a entrada por meio de apenas uma ou nenhuma interface Wiegand e a janela de configuração para a interface de entrada Wiegand é diferente para os dispositivos.
- Alguns dispositivos não oferecem suporte à saída por meio da interface Wiegand. Nesse caso, a janela de configuração da interface de saída Wiegand não será exibida.
- A janela de configuração da interface Wiegand não está disponível para ET-B31H-M @ B com um leitor de cartão IC integrado.

Figura 7-23 Janela de configuração da interface Wiegand

(2) Configure as informações da interface Wiegand consultando a tabela abaixo.

Tabela 7-10 Descrição e configuração dos parâmetros

Parâmetro	Configuração
Protocolo	Defina para Wiegand 26 ou Wiegand 34 com base nas cenas reais.
Formato	<p>As opções são as seguintes:</p> <ul style="list-style-type: none"> • Ordem ascendente A sequência do nº do cartão lido pelo leitor de cartão é a sequência positiva. Quando a sequência for igual à sequência do nº do cartão lido selecione Ordem Ascendente na entrada / saída. • Ordem decrescente Quando a sequência for oposta à sequência do nº do cartão lido pelo leitor de cartão, selecione Ordem descendente na entrada / saída. <p>O valor padrão é Ordem crescente. Defina este parâmetro com base em cenas reais.</p>

(3) Clique em Salvar para concluir a configuração da interface Wiegand.

(3) Configuração IO

O terminal de reconhecimento de rosto se conecta a máquinas de portão, fechaduras de porta ou botões de controle de acesso e envia o sinal de abertura de porta para eles. Execute as seguintes operações para concluir a configuração:

(1) Escolha Configuração > Comum > Portas & Dispositivos e clique na guia Configuração IO.



NOTA!

- Alguns dispositivos suportam a saída de apenas uma ou nenhuma porta IO e a configuração é diferente para os dispositivos.
- Alguns dispositivos não suportam fechaduras de portas ou botões de controle de acesso e a interface de configuração da porta IO é diferente para os dispositivos.

Figura 7-24 Interface de configuração IO

ID	Enable	Type	Level Value	Pulse Width
F1	<input checked="" type="checkbox"/>	Door Lock ▾	Low Level ▾	30 s
F2	<input checked="" type="checkbox"/>	Door Butto ▾	Low Level ▾	500 ms

Access Control
Unlock Interval s
Door Opening Timeout s
Auto Door Lock Upon C... On Off
Check Door Magnet Sta... On Off
Door Magnet Check Time Before Door Closing After Door Closing

Save

(2) Configure as informações da porta IO consultando a tabela abaixo.

Tabela 7-11 Descrição e configuração dos parâmetros

Parâmetro	Descrição e configuração dos parâmetros
-----------	---

F1 / F2	<p>F1 / F2 indica a porta IO do terminal de reconhecimento facial. Selecione a caixa de seleção na frente. Então, a configuração da porta IO entrará em vigor.</p> <p>As portas IO suportam os seguintes tipos de dispositivos externos:</p> <ul style="list-style-type: none"> ● Fechadura da porta: O terminal de reconhecimento de rosto emite sinais de abertura de porta para travas de porta por meio de uma porta IO. Largura de pulso aqui se refere a uma duração de abertura de porta. Quando a duração da abertura da porta exceder esse tempo, o ímã da porta irá gerar um alarme. Faixa de valores: [1-300]s; valor padrão: 5s ● Botão da porta: O terminal de reconhecimento de rosto pode receber o sinal de abertura da porta do botão de controle de acesso por meio de uma porta IO e envia o sinal de abertura da porta para a fechadura da porta. O valor da largura de pulso aqui indica que um sinal de abertura de porta válido é gerado apenas quando a duração em que o botão de abertura da porta é pressionado atinge o valor aqui. Faixa de valores: [0-20000]ms; Valor padrão: 100ms <p>O valor do nível pode ser definido como Nível baixo ou Nível alto. O valor deve ser consistente com o nível de sinal de entrada e saída suportado por dispositivos externos.</p>
Intervalo de desbloqueio	<p>Indica o intervalo entre duas operações de desbloqueio. Depois que a porta for destravada, ela não será destravada novamente dentro do intervalo de destravamento, mesmo se um novo sinal de destravamento for recebido. Além disso, a duração de abertura da porta da fechadura da porta não será remarcada. Se for definido como 0, o desbloqueio da porta será acionado cada vez que o sinal de desbloqueio for recebido, e a duração de abertura da porta da fechadura da porta será reprogramada</p> <p>Faixa de valores: [0-300]s; valor padrão: 0s</p>
Tempo limite de abertura da porta	<p>Após Fechadura automática da porta ao fechar estar habilitado, se o tempo de fechamento da porta ultrapassar o valor aqui e o ímã da porta detectar que a porta está na posição fechada, o terminal de reconhecimento facial automaticamente trava a porta.</p> <p>Faixa de valores: [1-300]s; valor padrão: 10s</p> <p> NOTA!</p> <ul style="list-style-type: none"> ● Não é recomendado defini-lo com um valor muito pequeno. Caso contrário, a abertura normal da porta será afetada. ● A geração de um alarme de ímã de porta está relacionada ao tempo limite de abertura da porta.
Fechadura automática da porta ao fechar	<p>Selecione se deseja ativar o bloqueio automático da porta no fechamento da porta. As opções são as seguintes:</p> <ul style="list-style-type: none"> ● Ligado: Quando o ímã da porta detecta que a porta está fechada e o tempo de fechamento da porta excede o valor de Tempo limite de abertura da porta, a porta será trancada automaticamente. ● Desligado: O bloqueio automático da porta ao fechar é desativado e o tempo de fechamento da porta é a duração de abertura da porta.
Verifique o status do ímã da porta antes de fechar	<p>As opções são as seguintes:</p> <ul style="list-style-type: none"> ● Ligado: Verifique o status do ímã da porta antes de fechar ● Desligado: O status do ímã da porta não é verificado antes do fechamento.
Tempo de verificação do ímã da porta	<p>Este parâmetro está disponível apenas depois que Verificar status do ímã da porta antes de fechar estiver definido como Ligado. Defina este parâmetro com base no tipo de bloqueio.</p> <ul style="list-style-type: none"> ● Antes de fechar a porta: Selecione este valor para fechaduras eletrônicas. ● Após o fechamento da porta: Selecione este valor para bloqueios eletromagnéticos.

(3) Clique em Salvar para completar a configuração da porta IO.

(4) Áudio

Se o terminal de reconhecimento facial se conectar a um dispositivo de áudio, configure as informações de áudio na página da guia Áudio.

(1) Escolha **Configuração > Comum > Portas e dispositivos** e clique na guia **Áudio**.



NOTA!

- Esta função não é suportada por alguns modelos. Favor ver o modelo real para detalhes.

Figura 7-25 Interface de configuração de áudio

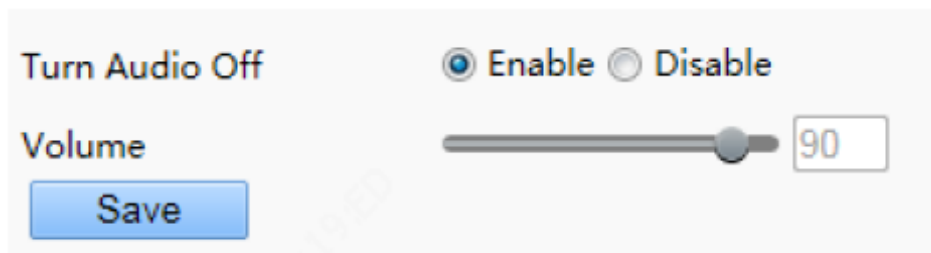

(2) Defina se deseja silenciar o áudio. Se não, defina o volume de reprodução.

(3) Clique em Salvar para completar a configuração de áudio.

(5) Iluminação



NOTA!

- Esta função não é suportada por alguns modelos. Favor ver o modelo real para detalhes.

(1.1) Luz LCD

Configure a luz do LCD para o terminal de reconhecimento de rosto na página da guia Iluminação.



NOTA!

- Alguns dispositivos não suportam a configuração da luz LCD e a área LCDLight não será exibida para eles.

(1) Escolha Configuração > Comum > Portas e dispositivos e clique na guia Iluminação.

(2) Defina a luz do LCD conforme necessário.

Figura 7-26 Interface de configuração da luz LCD



Luz de status	Operação
Luz branca	<p>Quando o terminal de reconhecimento de rosto está no modo de espera, a luz LCD fica branca.</p> <ul style="list-style-type: none"> Ligado: A luz do LCD fica branca quando o terminal de reconhecimento de rosto está no modo de espera normal. Desligado: A luz LCD não fica branca quando o terminal de reconhecimento de rosto está no modo de espera normal.
Luz Verde	<p>A luz LCD do terminal de reconhecimento de rosto fica verde no caso de passagem normal.</p> <ul style="list-style-type: none"> Ligado: A luz LCD do terminal de reconhecimento de rosto fica verde no caso de passagem normal. Desligado: A luz LCD do terminal de reconhecimento de rosto não ficará verde no caso de passagem normal.
Luz Vermelha	<p>A luz LCD do terminal de reconhecimento de rosto fica vermelha quando ocorre uma exceção durante a passagem de pessoal.</p> <ul style="list-style-type: none"> Ligado: A luz LCD do terminal de reconhecimento de rosto fica vermelha quando ocorre uma exceção a durante a passagem de pessoal. Desligado: A luz LCD do terminal de reconhecimento de rosto não ficará vermelha quando ocorrer uma exceção durante a passagem de pessoal.

(3) Clique em Salvar para concluir a configuração da luz do LCD.

(1.2) Conservação de Energia

O terminal de reconhecimento de face suporta a configuração de conservação de energia luminosa.

(1) Escolha Configuração > Comum > Portas e dispositivos e clique na guia Iluminação.

(2) Defina os parâmetros de conservação de energia com base nos requisitos reais.

Figura 7-27 Interface de configuração de conservação de energia





Tabela 7-12 Descrição e configuração dos parâmetros

Parâmetro	Descrição	Configuração
Iluminação economizadora de energia	<ul style="list-style-type: none"> Ligado: Quando o terminal de reconhecimento de rosto detecta um rosto dentro da programação, predefinida, todas as luzes (incluindo a luz LCD, tela e lâmpada suplementar de luz) estão ligadas (apenas quando o brilho da luz ambiente atual não atinge o limite mínimo de brilho do dispositivo). Quando nenhum rosto é detectado na predefinição Efetivo após dispositivo inativo, para, as luzes se apagam gradualmente (somente quando o brilho da luz ambiente atual excede o limite máximo de brilho do dispositivo). As luzes ficam acesas fora da Programação independentemente de o terminal de reconhecimento de rosto detectar um rosto. Desligado: As luzes permanecem acesas, independentemente de o terminal de reconhecimento de rosto detectar um rosto. A conservação de energia está desativada nas luzes. <p>A iluminação de economia de energia é desabilitada por padrão.</p>	Defina este parâmetro com base em cenas reais.
Efetivo após o dispositivo inativo por	<p>Duração em que o terminal de reconhecimento de rosto não detecta um rosto. Se a duração ultrapassar esse valor, as luzes do terminal de reconhecimento de rosto serão apagadas gradualmente.</p> <p>Faixa de valores: [1-30] min; valor padrão: 5 min.</p>	Defina este parâmetro com base em cenas reais.
Cronograma	<p>Depois iluminação de economia de energia está ativada, o terminal de reconhecimento de rosto aplica a iluminação de economia de energia dentro da programação. A iluminação de economia de energia não é executada fora do cronograma.</p> <p>O valor varia de 00:00:00 a 23:59:59 e a unidade pode ser precisa em segundos.</p> <p> NOTA!</p> <p>Quando a iluminação de economia de energia está ativada, o valor padrão de Programação é [00: 00: 00 ~ 23: 59: 59]. Quando iluminação economizadora de energia está definido como Desligado, a programação não está disponível.</p>	Defina este parâmetro com base em cenas reais.
Brilho	<p>Este parâmetro é usado para ajustar o brilho da lâmpada de suplemento de luz quando a tela do visor está desligada. Um valor de parâmetro maior indica uma lâmpada suplementar de luz mais brilhante e vice-versa.</p> <p>Faixa de valores: [0-200]; valor padrão: 20</p> <p>Se for definido como 0, a lâmpada de suplemento de luz é desligada.</p> <p>O brilho pode ter efeito somente depois que a tela for desligada novamente.</p>	Defina este parâmetro com base em cenas reais.

(3) Clique em Salvar para concluir a configuração de conservação de energia.

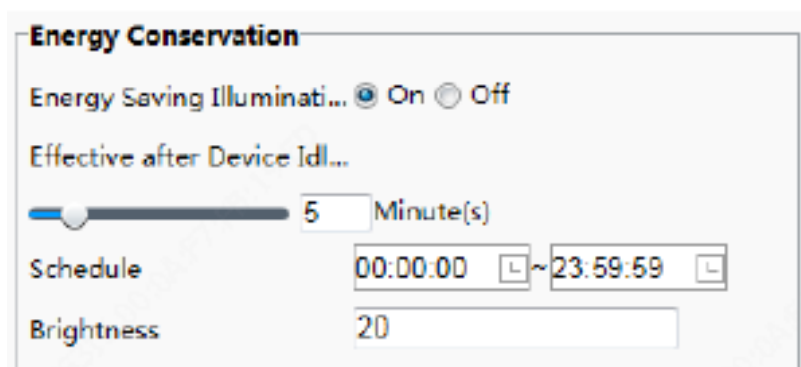
(6) USB

A configuração não é suportada.

(7) Leitor de cartão

A configuração não é suportada.

8. Informação do dispositivo

A interface de informações do dispositivo permite que você configure a localização atual do dispositivo.

(1) Faça o login na interface do terminal como admin.

(2) Escolha Configuração > Comum > Informações do dispositivo para ir para a interface de informações do dispositivo.

Figura 7-28 Interface de configuração de informações do dispositivo

Switch Mode

Device Location

Management Center IP

Community

Building Building

Configurable Units

Unit Unit

Tabela 7-13 Descrição e configuração dos parâmetros

Parâmetro	Descrição e configuração dos parâmetros
Mudar de modo	<p>Defina o modo de trabalho para o terminal de controle de acesso. As opções incluem o seguinte:</p> <ul style="list-style-type: none"> • Controle de acesso (Externo): dispositivo de controle de acesso normal, que possui a chamada, abertura de porta baseada em senha, abertura de porta baseada em leitura de rosto e outras funções. • Controle de acesso normal: O terminal de controle de acesso é um dispositivo de controle de acesso comum que não suporta funções de abertura de porta baseadas em chamada e senha. Para operações detalhadas, consulte o Manual do usuário do Terminal de reconhecimento facial. <p>Defina este parâmetro com base nas cenas reais do aplicativo.</p>
Centro de Gerenciamento IP	<p>Digite o endereço IP do centro de gerenciamento.</p> <p>Após a configuração, um usuário pode tocar Central de gerenciamento de chamadas na GUI para ligar para o centro de gerenciamento.</p> <p> NOTA!</p> <p>O endereço IP do centro de gerenciamento deve estar no mesmo segmento de rede que o dispositivo.</p>
Comunidade	<p>Digite o nome da comunidade à qual o dispositivo pertence.</p> <p>Uma cadeia de 1 a 36 caracteres pode ser inserida.</p>
Construção	<ul style="list-style-type: none"> • Digite o número do prédio onde o dispositivo está localizado. • O valor deve ser um número inteiro na faixa válida de 1 a 99.
Unidades configuráveis	<p>Selecione a quantidade de unidades que podem ser servidas pelo dispositivo a partir da lista suspensa. As opções são 0, 1, 2 e 3.</p>
Unidade	<p>Digite o número da unidade onde o dispositivo está localizado. O valor é um número inteiro no intervalo válido de 0 a 9.</p>

**NOTA!**

Alterar o tipo de dispositivo irá reiniciar o dispositivo e restaurar o modo de autenticação para a configuração padrão.

9. Personalização

(1) Modo de anúncio

O terminal de reconhecimento de rosto suporta anúncios (apenas fotos). A configuração é a seguinte:

(1) Escolha Configuração > Comum > Personalização e clique na guia Modo de anúncio.

(2) Defina o modo de anúncio consultando a tabela abaixo.

Figura 7-29 Interface de configuração do modo de anúncio

Tabela 7-14 Configuração de Parâmetros

Parâmetro	Descrição e configuração
Modo Ad	<ul style="list-style-type: none"> • Ligado • Desligado Selecione se deseja ativar o modo de anúncio com base nas condições reais.
Reprodução de imagem de anúncio interno (s)	Defina o intervalo para reproduzir imagens de anúncios. O valor é um número inteiro no intervalo de 1s a 3600s. O valor padrão é 10s.
Tempo (s) de espera	Quando o tempo durante o qual o terminal de reconhecimento de rosto não detecta um rosto atinge o tempo definido aqui, o terminal de reconhecimento de rosto entra no modo de anúncio. O valor é um número inteiro no intervalo de 10s a 3600s. O valor padrão é 10s. O terminal de reconhecimento de rosto sai do modo de anúncio quando a digitalização de rosto falha ou um usuário toca na tela.
Importar arquivo de imagem	Os usuários podem definir imagens de anúncios. Os requisitos para imagens de anúncios são os seguintes: <ul style="list-style-type: none"> • O arquivo a ser importado deve ser um arquivo .zip. O arquivo pode conter no máximo três imagens .bmp, que são denominadas 1.bmp, 2.bmp e 3.bmp, respectivamente. • Formato de imagem: A imagem deve ser um arquivo .bmp de 32 bits com o tamanho 600x1024.

(3) Clique em Salvar para concluir a configuração do modo de anúncio.

(2) Logotipo e aviso personalizados

O terminal de reconhecimento facial oferece suporte a logotipos e avisos personalizados. A configuração é a seguinte:

(1) Escolha Configuração > Comum > Personalização e clique na guia Logotipo personalizado e comando.

(2) Defina o logotipo e o comando personalizados, consultando a tabela abaixo.

Figura 7-30 Logotipo personalizado e interface de comando

The screenshot shows a configuration window with three tabs: 'Ad Mode', 'Custom Logo and Prompt', and 'Custom Button'. The 'Custom Logo and Prompt' tab is active. It contains a 'Title' section with two radio button options: 'Display' (selected) and 'Hide'. Below this, there are two more radio button options: 'Default' (selected) and 'Custom', followed by a text input field containing the word 'Welcome'. Underneath is the 'Import Logo Image' section, which includes a file input field, a 'Browse...' button, an 'Upload' button, and a 'Default' button. A note below the buttons reads: 'Note: Image Format: The file must be a 32-bit 110*110 .bmp file and is named logo.bmp.' At the bottom left, there is a blue 'Save' button.

Tabela 7-15 Configuração de Parâmetros

Parâmetro	Descrição e configuração
Título	<ul style="list-style-type: none">● Exibição: A barra de título é exibida. O conteúdo do título pode ser definido da seguinte forma:<ul style="list-style-type: none">➤ Padrão: “Bem-vindo” é exibido na barra de título.➤ Cliente: Você pode definir o conteúdo do título. Uma string de 0 a 14 caracteres pode ser inserida.● Ocultar: A barra de título não é exibida.
Importar imagem do logotipo	Os usuários podem definir uma imagem de logotipo. Os requisitos para uma imagem de logotipo são os seguintes: A imagem deve ser um arquivo .bmp de 32 bits com o tamanho de 110x110 e denominado logo.bmp.

(3) Clique em Salvar para concluir o logotipo personalizado e a configuração do comando.

(3) Botão Personalizado

O terminal de reconhecimento facial oferece suporte a botões personalizados. A configuração é a seguinte:

(1) Escolha Configuração > Comum > Personalização e clique na guia Botão personalizado.

(2) Defina os botões com base nas cenas do aplicativo.

- Exibição: O botão correspondente é exibido na GUI.
- Ocultar: O botão correspondente não é exibido na GUI.

Figura 7-31 Interface do botão personalizado

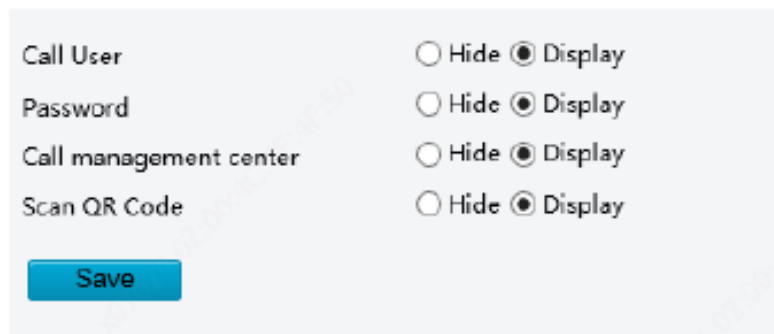

(3) Clique em Salvar para concluir a configuração do botão personalizado.

7.3.2 REDE

1. Rede

Para a interface de configuração Ethernet, consulte Ethernet.

2. UNP

A configuração não é suportada.

3. DNS

A configuração não é suportada.

4. Porta

A configuração não é suportada.

5. DDNS

A configuração não é suportada.

6. EZCloud

A configuração não é suportada.

7. E-mail

A configuração não é suportada.

8. SNMP

A configuração não é suportada.

9. 802.1x

A configuração não é suportada.

7.3.3 IMAGEM

1. Imagem

(1) Cenas

Defina os parâmetros de imagem para obter os efeitos de imagem desejados com base em vídeo ao vivo em diferentes cenas.

(1) Clique em Configuração > Imagem > Imagem e clique em Cenas.

Figura 7-32 Interface de configuração de cena

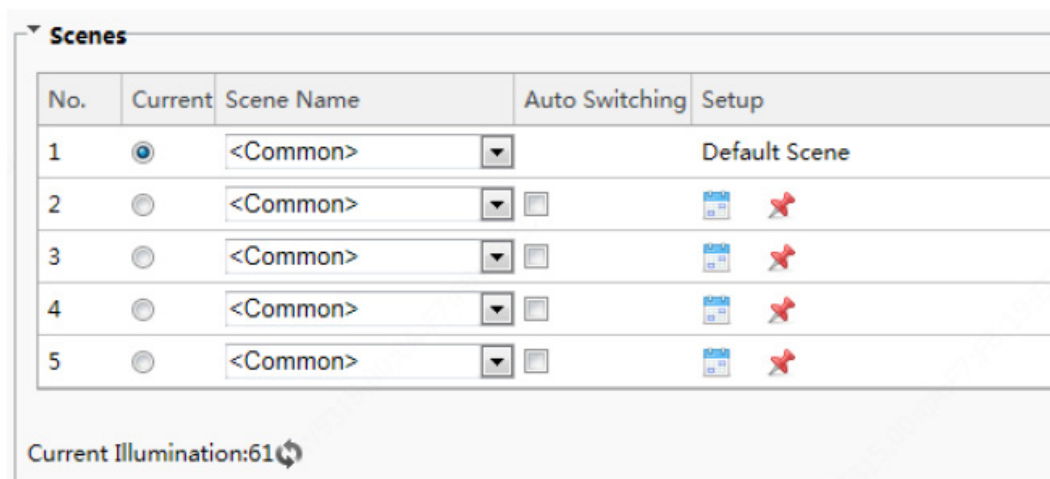

(2) Nome da cena: nome da cena atual. Vários modos de cena foram predefinidos no dispositivo. Depois que um modo de cena é selecionado, os parâmetros da imagem são alternados automaticamente (você pode ajustar os parâmetros da imagem conforme necessário).

- Comum: recomendado para cenas externas.
- Padrão: parâmetro de imagem padrão, que é o estilo de imagem padrão.
- Brilhante: O brilho da imagem é melhorado com base no modo padrão.
- Vívido: A saturação da imagem é melhorada com base no modo padrão.
- Compensação de realce de estrada (HLC): O destaque da estrada pode ser suprimido para que imagens nítidas possam ser obtidas. É aplicável a cenas de estrada.
- Compensação Park Highlight (HLC): O destaque do parque pode ser suprimido para que imagens nítidas possam ser obtidas. É aplicável a cenas de parque.
- WDR: recomendado para cenas com iluminação de alto contraste, como janela, corredor, porta da frente ou outras cenas que são claras por fora, mas escuras por dentro.
- Personalizado: defina um nome de cena conforme necessário.

(3) Selecione uma cena e clique em  para defini-la como a cena padrão.

(4) Se a troca automática estiver ativada, o dispositivo pode alternar para a cena automaticamente quando a condição para alternar para uma cena não padrão for atendida. Caso contrário, o dispositivo permanece na cena padrão. Quando a troca automática não está habilitada, o dispositivo permanece na cena atual.



NOTA!

- Se a troca automática estiver ativada (as configurações de cena não estarão disponíveis), o dispositivo alternará entre as cenas definidas. Senão, o dispositivo permanecerá na cena atual. O dispositivo permanecerá nas cenas padrão, a menos que as cenas não padrão sejam acionadas.
- Se várias cenas não predefinidas forem acionadas, então o dispositivo mudará para a cena com o número mínimo (de 1 a 5).

(2) Aprimoramento de imagem



NOTA!

Todos os parâmetros na interface de **aprimoramento de imagem** usam valores padrão e não podem ser configurados.





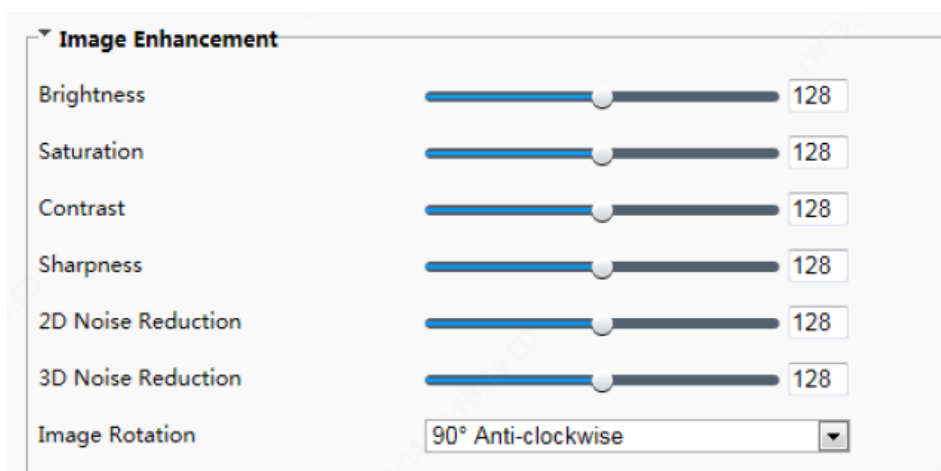

(1) Clique em Configuração > Imagem > Imagem e clique em Aprimoramento de imagem.









Figura 7-33 Interface de aprimoramento de imagem



(2) Use os controles deslizantes para alterar as configurações. Você também pode inserir valores diretamente. A tabela a seguir descreve alguns parâmetros principais.

Tabela 7-16 Descrição do parâmetro

Item	Descrição	
Brilho	Defina o grau de brilho das imagens.	
		
	Baixo brilho	Clareza alta
Saturação	A quantidade de matiz contida em uma cor.	
		
	Baixa saturação	Alta saturação
Contraste	Defina o grau de diferença entre o pixel mais preto e o pixel mais branco.	
		
	Baixo contraste	Alto contraste
Nitidez	Contraste dos limites dos objetos em uma imagem.	

Item	Descrição
	<div style="display: flex; justify-content: space-around; align-items: center;">   </div> <div style="display: flex; justify-content: space-around; margin-top: 5px;"> Baixa nitidez Alta nitidez </div>
Redução de ruído 2D	Reduz o ruído das imagens. A função pode causar desfoque na imagem.
Redução de ruído 3D	Reduz o ruído das imagens. A função pode causar desfoque de movimento (ou fantasmas em alguns aplicativos)
Rotação de imagem	<p data-bbox="304 629 507 651">Rotação da imagem.</p> <div style="display: flex; justify-content: space-around; align-items: center;">   </div> <div style="display: flex; justify-content: space-around; margin-top: 5px;"> Normal Flip Vertical </div> <div style="display: flex; justify-content: space-around; align-items: center; margin-top: 20px;">   </div> <div style="display: flex; justify-content: space-around; margin-top: 5px;"> Flip Horizontal 180 </div> <div style="display: flex; justify-content: space-around; align-items: center; margin-top: 20px;">   </div> <div style="display: flex; justify-content: space-around; margin-top: 5px;"> 90 ° no sentido horário 90 ° no sentido anti-horário </div>

(3) Para restaurar as configurações padrão nesta área, clique Padrão.

(3) Exposição



NOTA!

- Esta função pode variar com os modelos. Favor ver o modelo real para detalhes.
- As configurações padrão são adaptáveis à cena. Use as configurações padrão, a menos que modificações sejam necessárias.



(1) Clique em Configuração > Imagem > Imagem e clique em Exposição.

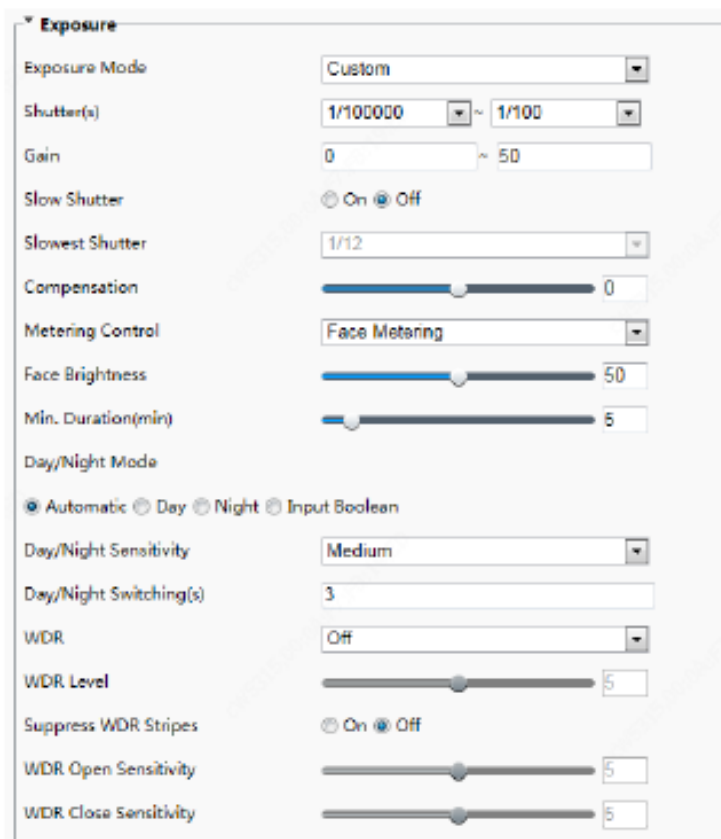



Figura 7-18 Interface de configuração DST









(2) Defina os parâmetros conforme necessário. A tabela abaixo descreve os parâmetros de exposição.

Tabela 7-17 Descrição e configuração do parâmetro

Item	Descrição
Modo de Exposição	<p>Selecione um modo para obter o efeito de exposição desejado.</p> <ul style="list-style-type: none"> • Automático: O dispositivo ajusta automaticamente a exposição com base no ambiente. • Cliente: O usuário define a exposição conforme necessário. • Prioridade do obturador: O dispositivo prefere ajustar o obturador para controlar a qualidade da imagem. • 50 Hz interno: O dispositivo reduz listras, limitando a frequência do obturador. • 60Hz interno: O dispositivo reduz listras, limitando a frequência do obturador. • Manual: O dispositivo permite o ajuste fino da qualidade da imagem configurando o obturador, ganho e íris manualmente. <p>Desfoque de movimento baixo: O dispositivo controla o obturador mínimo para reduzir o desfoque de movimento em fotos de rosto capturadas em movimento.</p>
Obturador (es)	<p>O obturador é usado para controlar a luz que entra na lente. Uma velocidade de obturação rápida é ideal para cenas em movimento rápido. Uma velocidade de obturação lenta é ideal para cenas que mudam lentamente.</p> <p> NOTA!</p> <ul style="list-style-type: none"> • Você pode definir a velocidade do obturador quando o Modo de exposição estiver definido como Manual ou Prioridade do obturador. • Se o Obturador lento estiver definido como Off, o recíproco da velocidade do obturador deve ser maior que a taxa de quadros.
Ganho	<p>Controle os sinais de imagem para que o dispositivo emita sinais de vídeo padrão de acordo com a condição de luz.</p> <p> NOTA!</p> <p>Você pode definir este parâmetro apenas quando o Modo de exposição estiver definido como Manual ou Prioridade de ganho.</p>

Obturador lento	Melhora o brilho da imagem em condições de pouca luz.
	 NOTA! Você pode definir este parâmetro apenas quando o Modo de exposição não estiver definido como Prioridade do obturador e quando o Estabilizador de imagem estiver desativado.
Obturador mais lento	Defina a velocidade do obturador mais lenta que o dispositivo pode usar durante a exposição.  NOTA! Você pode definir este parâmetro apenas quando obturador lento está definido como On.
Compensação	Ajuste o valor de compensação conforme necessário para obter os efeitos desejados.  NOTA! Você pode definir este parâmetro apenas quando o Modo de exposição não estiver definido como Manual.
Controle de Medição	Defina a forma como o dispositivo mede a intensidade da luz. <ul style="list-style-type: none"> • Medição média ponderada ao centro: O aparelho mede a luz principalmente na parte central das imagens. • Medição Avaliativa: O dispositivo mede a luz na área personalizada das imagens. • Medição Spot: É semelhante à medição avaliativa, mas a diferença é que o brilho da imagem não pode ser melhorado. • Medição facial: O dispositivo ajusta a qualidade da imagem em más condições de iluminação, controlando o brilho das fotos de rosto capturadas na cena de rosto. • Medição Inteligente: Em caso de pouca iluminação ou luz de fundo na cena “face”, quando alguém passa pelo terminal, o terminal controla o brilho da foto da pessoa capturada ou foto do rosto para melhorar a qualidade do instantâneo.  NOTA! Você pode definir este parâmetro apenas quando o Modo de exposição não estiver definido como Manual. O valor padrão é Medição facial.
Brilho do rosto	Este parâmetro é exibido apenas quando Controle de Medição está definido para Medição de rosto. No modo Medição de rosto, o sistema ajusta a exposição com base no valor do Brilho do rosto e o brilho do rosto na exibição ao vivo para que o brilho do rosto na exibição ao vivo esteja dentro da faixa apropriada (superexposição ou subexposição podem ocorrer para os arredores nas imagens). O valor varia de 0 a 100 e o valor padrão é 50. Um valor maior de Brilho do rosto indica maior brilho da imagem no dispositivo e fotos instantâneas de rosto mais brilhantes.
Min. Duração (min)	Este parâmetro é exibido apenas quando Controle de Medição está definido para Medição de rosto. Refere-se à duração máxima que o brilho da tela do dispositivo (aplicável ao rosto anterior) pode ser retido após a detecção do rosto da pessoa anterior terminar e o rosto da próxima pessoa não for detectado. O cronômetro é reiniciado cada vez que a detecção de rosto de uma pessoa termina. Após o tempo expirar, o dispositivo se adapta ao brilho médio do ambiente atual até que o rosto da próxima pessoa seja detectado. O valor varia de 0 a 60 e o valor padrão é 5.
Modo Dia / Noite	<ul style="list-style-type: none"> • Automático: O dispositivo produz as imagens ideais de acordo com as condições de luz. Neste modo, o dispositivo pode alternar entre o modo noturno e o modo diurno automaticamente. • Dia: O dispositivo fornece imagens coloridas de alta qualidade usando a luz existente. • Noite: O dispositivo fornece imagens em preto e branco de alta qualidade usando a luz existente. Booleano de entrada: O dispositivo fornece imagens de alta qualidade usando luz externa.

Sensibilidade Dia / Noite	<p>Limiar de luz para alternar entre o modo diurno e o modo noturno. Uma sensibilidade mais alta significa que o dispositivo é mais sensível à mudança de luz e torna-se mais fácil alternar entre o modo diurno e o modo noturno.</p> <p> NOTA!</p> <p>Você pode definir este parâmetro apenas quando o Modo Dia / Noite estiver definido como Automático.</p>
Troca (s) Dia / Noite	<p>Definir o período de tempo antes de o dispositivo alternar entre o modo diurno e noturno depois que as condições de alternância forem atendidas.</p> <p> NOTA!</p> <p>Você pode definir este parâmetro apenas quando o Modo Dia / Noite estiver definido como Automático.</p>
WDR	<p>Ative o WDR para distinguir as áreas claras e escuras na mesma imagem.</p> <p> NOTA!</p> <p>Este parâmetro está disponível apenas quando o Modo de exposição está definido como Automático, Personalizado, Prioridade do obturador, Interior 50 Hz ou Interior 60 Hz e a estabilização e desembaciamento da imagem eletrônica estão desativados.</p> <p>Você pode definir este parâmetro apenas quando o Modo de Exposição não for Personalizado nem Manual e quando o estabilizador de imagem está desativado.</p>
Nível WDR	<p>Depois de ativar a função WDR, você pode melhorar a imagem ajustando o nível de WDR.</p> <p> NOTA!</p> <p>Use o nível 7 ou superior quando houver um alto contraste entre as áreas claras e escuras da cena. No caso de baixo contraste, é recomendado desativar o WDR ou usar o nível 1-6.</p>
Suprimir listras WDR	<p>Quando ativado, o dispositivo pode ajustar automaticamente a frequência lenta do obturador de acordo com a frequência da luz para minimizar listras que podem aparecer nas imagens.</p>
WDR Sensibilidade ativada	<p>Ative a sensibilidade do WDR.</p> <p> NOTA!</p> <p>Este parâmetro está disponível apenas quando WDR está definido como Automático.</p>
WDR Sensibilidade desativada	<p>Desative a sensibilidade do WDR.</p> <p> NOTA!</p> <p>Este parâmetro está disponível apenas quando WDR está definido como Automático.</p>

(3) Para restaurar as configurações padrão, clique em Padrão.

(4) Iluminação Inteligente

(1) Clique em Configuração > Imagem > Imagem e clique em Iluminação Inteligente.

Figura 7-35 Interface de iluminação inteligente

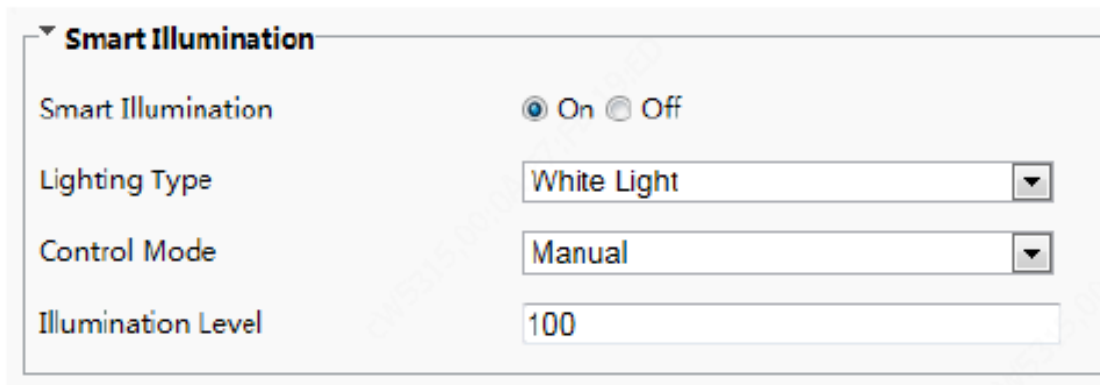

(2) Defina os parâmetros de iluminação inteligente, consultando a tabela abaixo com base nas cenas reais.

Item	Descrição
Iluminação Inteligente	Selecione se deseja ativar a iluminação inteligente com base nas condições reais.
Tipo de Iluminação	Só pode ser definido para Luz Branca atualmente.
Modo de controle	<ul style="list-style-type: none">Manual: Depois que a iluminação inteligente é ativada, a lâmpada de suplemento de luz controla automaticamente a iluminação.Manual - Sempre ligado: Depois que a iluminação inteligente for ativada, a lâmpada de suplemento de luz sempre suplementará a iluminação.
Nível de Iluminação	Defina o nível de intensidade da luz IV. Quanto maior o valor, maior a intensidade. 0 significa que a luz IV está desligada.

(3) Para restaurar as configurações padrão, clique em Padrão.

(5) Equilíbrio de branco



O equilíbrio de branco é o processo de compensar a projeção de cores não naturais em imagens sob diferentes temperaturas de cor, de modo a produzir imagens que se adaptem melhor aos olhos humanos.

(1) Clique em Configuração > Imagem > Imagem e clique em Equilíbrio de branco.

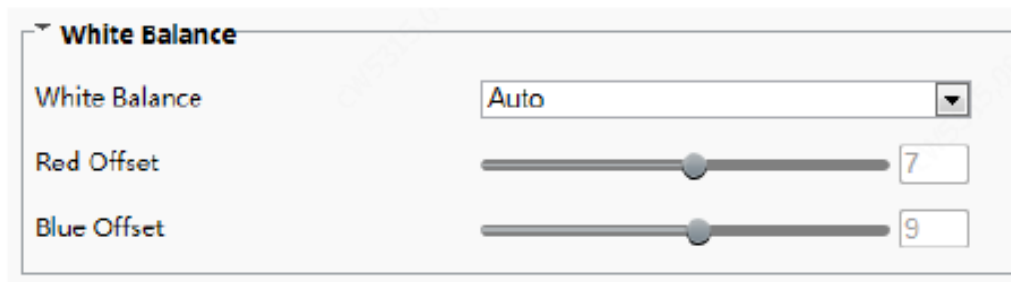
Figura 7-36 Interface de configuração de equilíbrio de branco



(2) Selecione um modo de equilíbrio de branco conforme necessário. A tabela a seguir descreve alguns parâmetros principais.

Item	Descrição
Balanço Branco	<p>Ajuste o deslocamento de vermelho ou azul da imagem:</p> <ul style="list-style-type: none"> ● Auto/ Auto 2: O dispositivo ajusta o deslocamento de vermelho e azul automaticamente de acordo com a condição de luz (a cor tende a ser azul). Se as imagens ainda estiverem anormalmente vermelhas ou azuis no modo Auto, tente Auto2. ● Sintonia Fina / Sintonia Fina (Base no modo noturno): Permite que você ajuste o deslocamento de vermelho e azul manualmente. ● Lâmpada de sódio: A câmera ajusta o deslocamento de vermelho e azul automaticamente de acordo com a condição de luz (a cor tende a ser vermelha). ● Ao ar livre: Adequado para ambiente externo com uma faixa de temperatura de cor relativamente maior. ● Bloqueado: Bloqueie a temperatura de cor atual sem alteração.
Deslocamento Vermelho	<p>Ajuste o deslocamento vermelho manualmente.</p> <p> NOTA!</p> <p>Você pode definir este parâmetro apenas quando o Equilíbrio de branco estiver definido como Ajuste fino.</p>
Deslocamento azul	<p>Ajuste o deslocamento de azul manualmente.</p> <p> NOTA!</p> <p>Você pode definir este parâmetro apenas quando o Equilíbrio de branco estiver definido como Ajuste fino.</p>

(3) Para restaurar as configurações padrão, clique em Padrão.

(6) Avançado

Use a função de desembaciamento para ajustar a clareza das imagens capturadas em condições de nevoeiro ou neblina.

(1) Clique em Configuração > Imagem > Imagem e clique em Avançado.

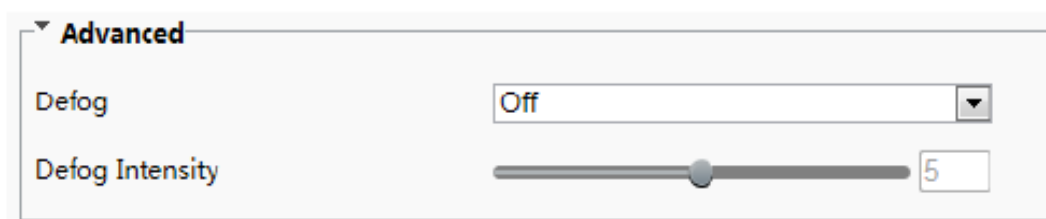

NOTA!

- Você pode definir este parâmetro apenas quando o WDR está desligado.
- Apenas alguns modelos de câmeras suportam desembaciamento óptico. Quando o desembaciamento está definido como Ligado, o nível de intensidade de desembaciamento 6-9 representa o desembaciamento óptico e as imagens mudam de cor para preto/branco quando a intensidade do desembaciamento é definida do nível 5 a 6; se o desembaciamento é definido como Automático e o nível de intensidade de desembaciamento está em algum lugar 6-9, as imagens não mudam automaticamente para preto/branco em condições de neblina leve; a câmera muda automaticamente para desembaciamento ótico somente em condições de nevoeiro intenso.

(2) Ative a função de desembaciamento e selecione um nível para a cena. O nível 9 atinge os efeitos máximos de desembaciamento e o nível 1 atinge o mínimo.

(3) Para restaurar as configurações padrão, clique em Padrão.

2. OSD

On Screen Display (OSD) é o texto exibido na tela com imagens de vídeo e pode incluir tempo e outros conteúdos personalizados.

(1) Clique em **Configuração > Imagem > OSD**.

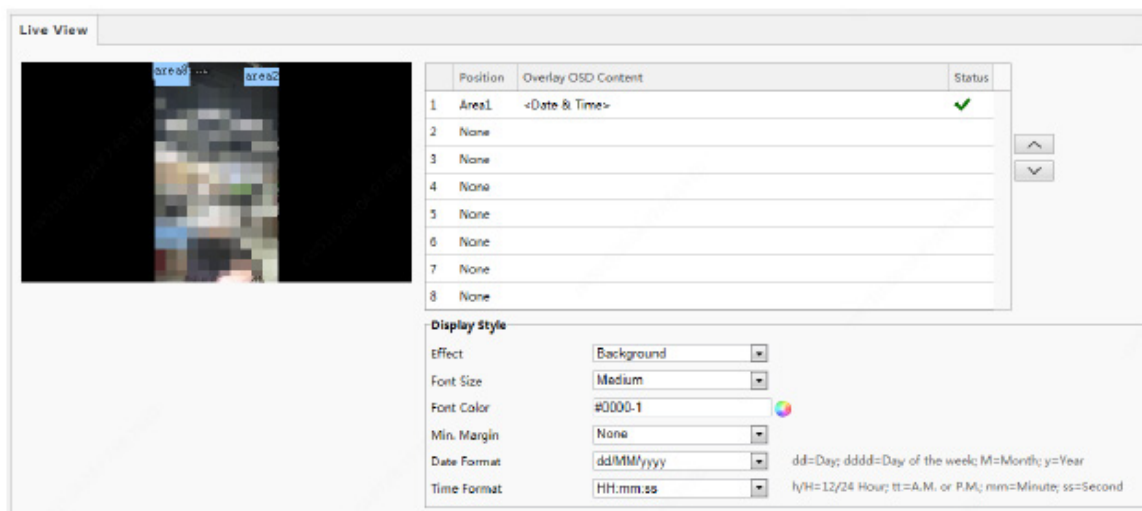

(2) Selecione a posição e o conteúdo do OSD.

- Posição: Clique na caixa de uma área na tela de visualização. Depois que o cursor mudar para um ícone de status móvel, mantenha pressionado e arraste o mouse para selecionar a posição.
- Conteúdo OSD de sobreposição: A lista suspensa fornece informações de tempo, predefinição e série. Você também pode selecionar Personalizado e insira o conteúdo que você deseja.
- Depois de definir a posição e o conteúdo do OSD, o ✓ símbolo aparece na coluna Status, o que significa que o OSD foi definido com êxito. Você pode definir várias linhas de conteúdo para cada área ^ e v usar e ajustar a sequência de exibição.

(3) Depois de concluir as configurações, uma mensagem aparece para indicar as configurações bem-sucedidas.

Para cancelar o OSD para uma área, limpe o conteúdo do OSD na coluna Sobrepor o **conteúdo do OSD** ou selecione **Nenhum** na coluna **posição**.

O seguinte mostra um OSD de tempo de exemplo.

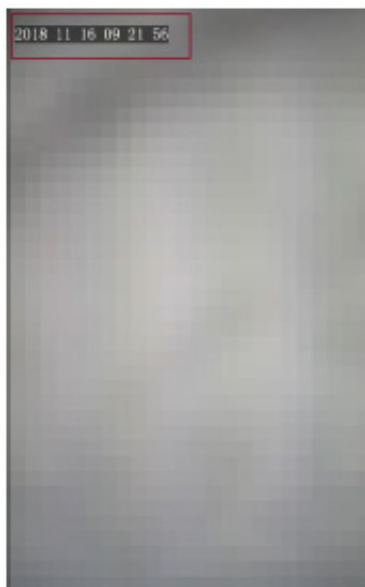

**NOTA!**

- Atualmente, a configuração OSD não é exibida na GUI do terminal de reconhecimento de rosto.

7.3.4 INTELIGENTE

1. Rosto instantâneo

A configuração de instantâneo de rosto inclui a configuração de detecção de rosto, limite de detecção de rosto, filtro por tamanho de objeto (px) e outros parâmetros. A configuração adequada dos parâmetros é favorável à detecção e correspondência de rosto.

- (1) Escolha Configuração > Inteligente > Face e clique na guia Face.

Figura 7-37 Interface de configuração de instantâneo facial

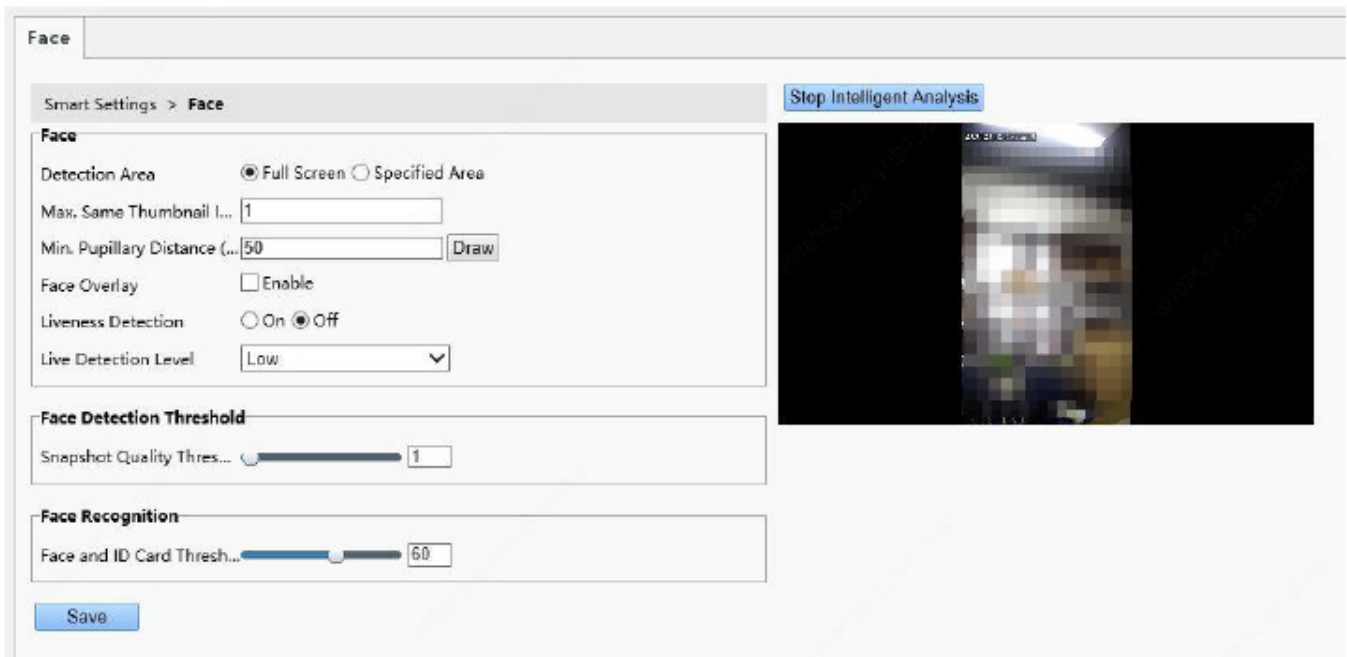

- (2) Defina os parâmetros consultando a tabela abaixo.

A análise inteligente está ativada no sistema por padrão. Para modificar os parâmetros na interface, clique em Stop Intelligent Analysis para interromper a análise inteligente e, em seguida, defina os parâmetros.

Tabela 7-18 Descrição e configuração dos parâmetros

Painel	Parâmetro	Descrição e configuração
Rosto	Área de Detecção	<ul style="list-style-type: none">• Clique em Tela inteira, indicando que a foto do rosto em tela inteira será detectada.• Clique em Área especificada, indicando que a foto do rosto de uma área especificada será detectada.

	Máx. Mesmo	Não está disponível no momento.
	Min. Distância pupilar (px)	Você pode traçar a distância pupilar usando o mouse na exibição ao vivo no lado direito da interface. Uma foto será coletada quando o valor de Min. A distância pupilar (px) está dentro do intervalo válido predefinido. O intervalo de valores é de 20 a 150 pixels.
	Sobreposição de rosto	A configuração não é suportada.
	Detecção de vivacidade	Clique em On para habilitar a função de detecção de vivacidade. A detecção de vivacidade pode prevenir eficazmente a falsificação de vídeos e fotos. Está habilitado por padrão.
	Nível de detecção de vivacidade	Existem três níveis de detecção de vivacidade: Alto, médio e baixo. Um nível de detecção de vivacidade mais alto indica uma maior precisão de que objetos, fotos e vídeos não podem ser detectados. O valor padrão é Baixo.
Limiar de detecção de rosto	Limite de qualidade de instantâneo	Limiar para correspondência 1: N em instantâneos de rosto. Quando a semelhança de correspondência de face atinge o limite de semelhança predefinido, a correspondência é bem-sucedida. Faixa de valores: [1-100]; valor padrão: 1 Nota: Depois que a detecção de máscara estiver habilitada, o limite de qualidade do instantâneo deve ser definido como 1.
Reconhecimento facial	Limiar de rosto e cartão de identificação	Limiar para correspondência 1: 1 em cartões de identificação. Quando a semelhança entre uma foto instantânea de rosto e a foto no cartão de identificação atinge o limite de qualidade predefinido, a correspondência é bem-sucedida. Faixa de valores: [1-100]; valor padrão: 60

- (1) Clique em Salvar para completar a configuração.
- (2) Clique em Iniciar análise inteligente para ativar a análise inteligente.

2. Modelo de Tempo

Você pode definir um modelo de tempo para limitar o tempo para as pessoas entrarem ou saírem. Quando uma pessoa é autenticada fora do modelo de tempo (tempo de arme), “tempo não especificado” será relatado. O modelo de tempo pode ser definido por semana e um máximo de oito intervalos de tempo de arme podem ser definidos por dia. As datas de exceção podem ser definidas separadamente, mas apenas por dia.

Figura 7-38 Modelo de tempo

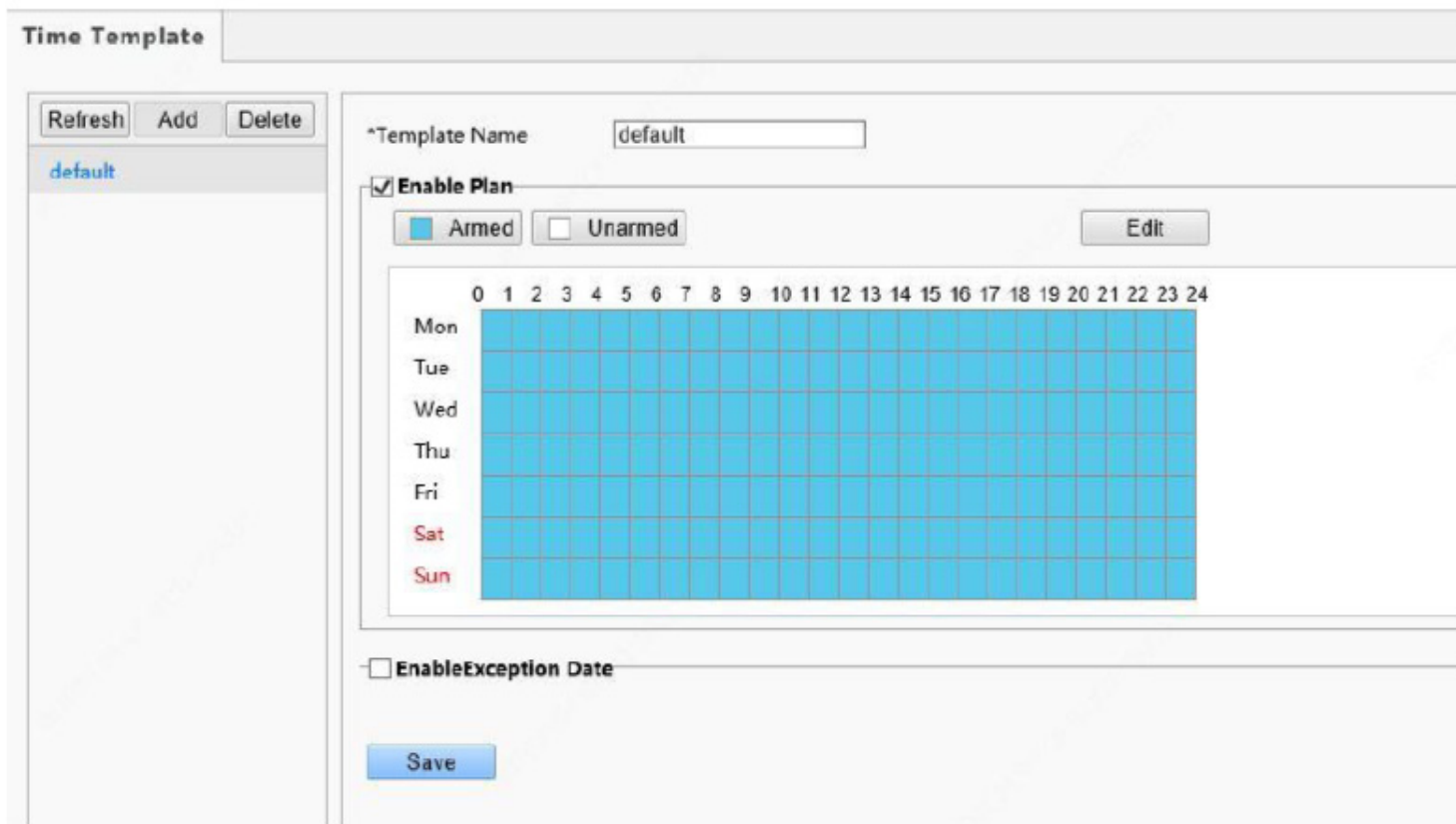

- Adicionando um modelo de tempo



NOTA!

- Podem ser definidos no máximo 16 modelos de tempo.

- (1) Escolha Configuração > Inteligente > Modelo de tempo e clique em Adicionar.
- (2) Defina os parâmetros no painel direito da interface.
 - Nome do modelo: Insira o nome de um modelo de tempo. Requisitos: De 1 a 20 caracteres, com letras maiúsculas e minúsculas, dígitos, hifens e sublinhados compatíveis.
 - Habilitar plano: Selecione a caixa de seleção para habilitar o plano de arme.
 - Defina o intervalo de tempo de arme.





Clique em  e arraste o mouse na tabela de tempo para definir o intervalo de tempo de arme. A precisão do tempo é de 1 hora.

Figura 7-39 Tabela de tempo para arrastar o mouse para definir o intervalo de tempo de arme

	0	1	2	3	4	5	6	7	8	9	10	11	12	13	14	15	16	17	18	19	20	21	22	23	24
Mon																									
Tue																									
Wed																									
Thu																									
Fri																									
Sat																									
Sun																									

- ◆ Você também pode clicar  para ir para a interface de **edição**, na qual você pode definir o tempo de arme para uma semana.

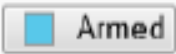
Um máximo de oito intervalos de tempo de arme podem ser definidos por dia. Os intervalos de tempo não podem ser sobrepostos. Um comando de sucesso de reconhecimento é exibido apenas quando a autenticação é bem-sucedida nos intervalos de tempo de arme predefinidos. O comando “tempo não especificado” é exibido quando a autenticação é bem-sucedida fora dos intervalos de tempo de arme.

Após definir a hora de arme para um dia, você pode copiar a hora de armar para outros dias.

Figura 7-40 Editar Interface

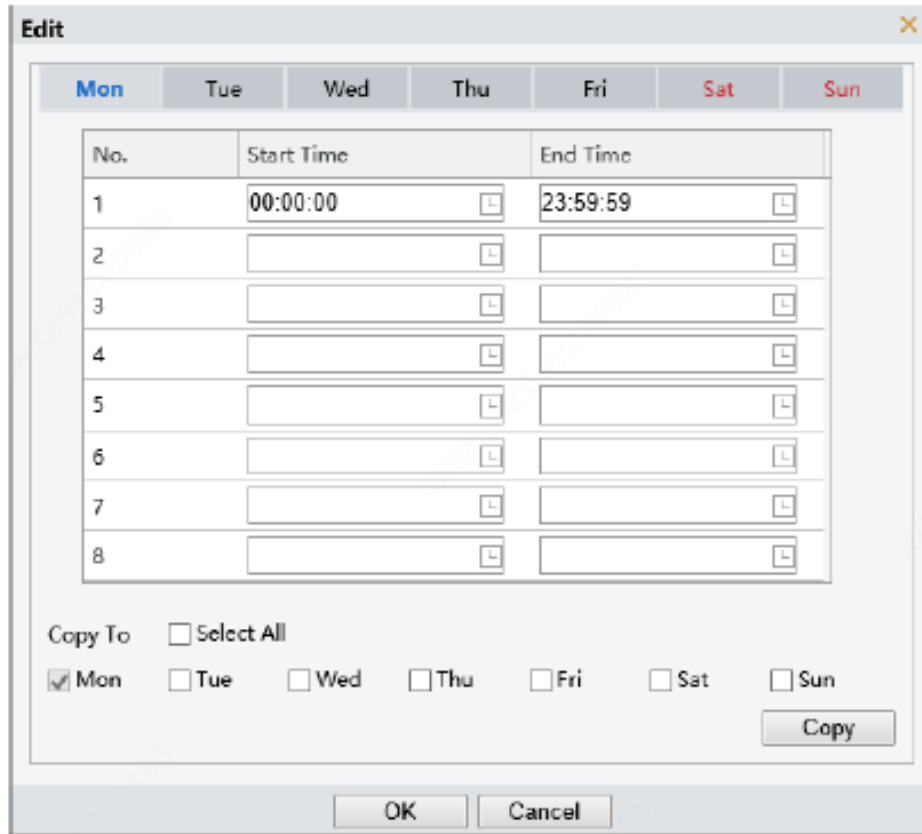

- Habilitar Data de Exceção: Marque a caixa de seleção para ativar as datas de exceção.
- Defina uma data de exceção.

As datas de exceção devem ser definidas com base em datas e não em intervalos de tempo em um dia. Uma data de exceção pode ser adicionada, excluída ou modificada. O comando “hora não especificada” é exibido quando a autenticação é bem-sucedida em uma data de exceção.

Figura 7-41 Habilitar Data de Exceção

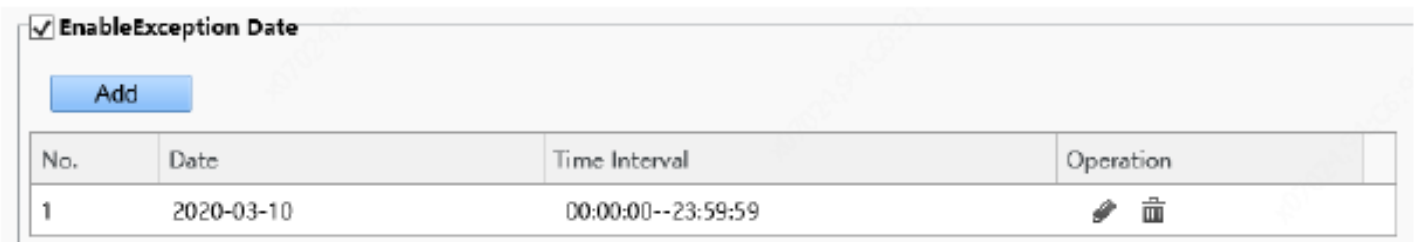

(3) Clique em Salvar para salvar o modelo de tempo adicionado.

- Modificando um modelo de tempo

Para modificar um modelo de tempo existente, selecione-o, modifique os parâmetros desejados e clique em Salvar para concluir a modificação do modelo de tempo.

- Excluindo um modelo de tempo

(1) Escolha **Configuração > Inteligente > Modelo de tempo** e selecione o modelo de tempo a ser excluído.

(2) Clique em Excluir.

(3) Na caixa de confirmação exibida, clique em OK para excluí-lo.



NOTA!

Se uma pessoa está vinculada a um modelo de tempo, você precisa desvincular a pessoa antes de excluir o modelo de tempo.

Caso contrário, um comando, indicando que a exclusão falhou e você deve desvincular a pessoa primeiro, é exibido ao excluí-la.

3. Verificar modelo

Um modelo de verificação oferece suporte a modos de autenticação baseados em intervalo de tempo e no máximo oito intervalos de tempo podem ser definidos por dia (os intervalos de tempo não podem ser sobrepostos). O modo de autenticação pode ser definido separadamente para cada dia ou copiado para todos os dias.

Figura 7-42 Modelo de verificação

	Mon	Tue	Wed	Thu
Time Interval1	00:00:00	23:59:59	Face	
Time Interval2				
Time Interval3				
Time Interval4				
Time Interval5				
Time Interval6				
Time Interval7				
Time Interval8				

Copy To Select All
 Mon Tue Wed Thu Fri Sat Sun

- Adicionar um modelo de verificação



NOTA!

Podem ser definidos no máximo 16 modelos de verificação

(1) Escolha **Configuração > Inteligente > Verificar modelo** e clique em Adicionar.

(2) Defina os parâmetros no painel direito da interface.

- Nome do modelo: Insira o nome de um modelo de verificação. O valor é uma string de 1 a 63 caracteres.
- Intervalo de tempo e modo de autenticação
- Defina o modo de autenticação para cada intervalo de tempo em uma semana com base nas condições reais. Existem quatro modos de autenticação disponíveis:
 - ◆ ID do Cartão: O terminal de reconhecimento facial conduz uma correspondência 1: N no número do cartão adquirido (número do cartão IC ou número do cartão de identificação) e os números dos cartões na biblioteca.
 - ◆ Rosto: O terminal de reconhecimento de rosto realiza correspondência 1: N na foto instantânea do rosto e nas fotos de rosto na biblioteca.
 - ◆ Cartão IC+Rosto: O terminal de reconhecimento de rosto realiza uma correspondência 1: N no número do cartão adquirido (número do cartão IC) e os números do cartão na biblioteca e, em seguida, realiza uma correspondência 1: 1 na foto do rosto correspondente ao número do cartão e à foto instantânea.
 - ◆ Senha: O terminal permite que os usuários insiram "No. da unidade # No. do quarto # senha do quarto" correta para abrir a porta.

Um modo de autenticação é usado para configurar o método para as pessoas passarem pelo terminal. Existem cinco modos de autenticação disponíveis no total. Os usuários podem selecionar pelo menos um, mas não mais do que três modos de

autenticação com base nos requisitos reais. Quando vários modos de autenticação são adotados, os modos de autenticação estão em uma relação “OU”, ou seja, a porta é aberta quando uma pessoa passa a autenticação em algum dos modos.

➤ Copiando intervalos de tempo e modos de autenticação

- ◆ Depois de definir os intervalos de tempo e modos de autenticação para segunda-feira, se os mesmos intervalos de tempo e modos de autenticação forem necessários para terça a domingo, marque a caixa de seleção na frente de Selecionar tudo para copiá-los para todos os dias.
- ◆ Se os mesmos intervalos de tempo e modos de autenticação forem necessários apenas para alguns dias, selecione dias específicos e clique em **Copiar**.

(3) Clique em Salvar para salvar o modelo de verificação adicionado.

- Modificando um modelo de verificação
- Para modificar um modelo de verificação existente, selecione-o, modifique os parâmetros desejados e clique em Salvar para concluir a modificação do modelo de verificação.
- Excluindo um modelo de verificação

(1) Escolha **Configuração > Inteligente > Modelo de verificação** e selecione o modelo a ser excluído.

(2) Clique em Excluir.

(3) Na caixa de confirmação exibida, clique em OK para excluí-lo.

4. Biblioteca Facial

Escolha Configuração > Inteligente > Biblioteca de faces. Na interface da Biblioteca de faces, você pode adicionar uma biblioteca de faces e adicionar pessoas a uma biblioteca de faces.

Figura 7-43 Interface da Biblioteca Facial

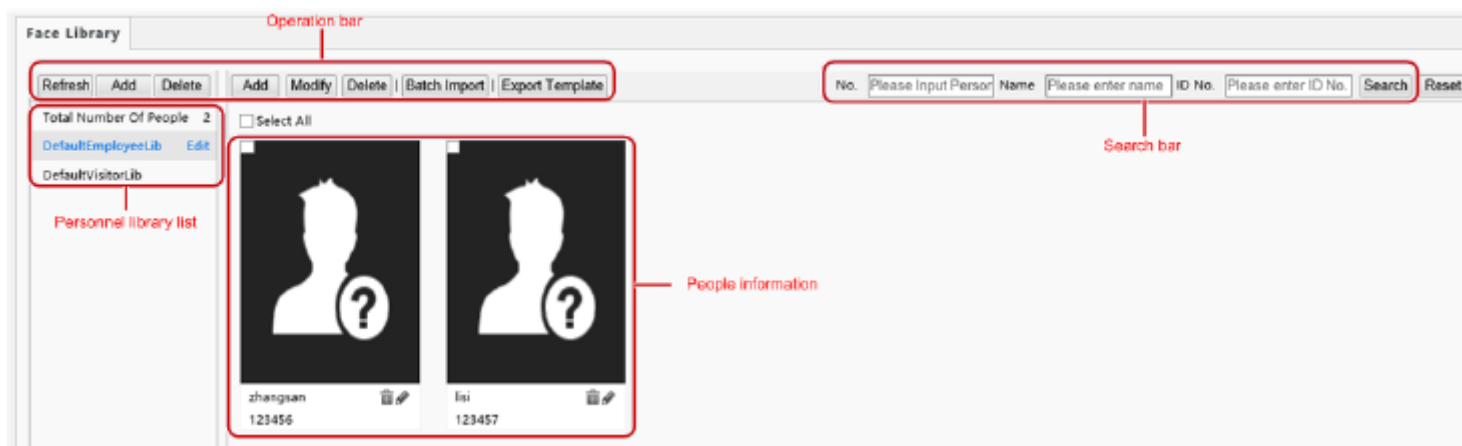

(1) Gerenciamento de biblioteca facial

- Adicionar uma biblioteca de faces



NOTA!

Podem ser definidas no máximo 16 bibliotecas de faces.

(1) Acima da lista da biblioteca pessoal, clique em Adicionar.

(2) Na interface Adicionar biblioteca de faces exibida, configure as informações da biblioteca de faces consultando a tabela abaixo.

Figura 7-44 Adicionar interface de biblioteca de rosto

Add Face Library ✕

Face Library Type ▼

Face Library Name

Check Template ▼

1:N Match Threshold

Verify Success Linkage Configuration

Open door
 Voice Prompt
 HMI Prompt
 Wiegand Output

Verify Failure Linkage Configuration

Voice Prompt
 HMI Prompt

Tabela 7-9 Configuração de Parâmetros

Parâmetro	Descrição e configuração
Tipo de biblioteca de rosto	Defina o parâmetro para uma das seguintes opções com base nas condições reais: <ul style="list-style-type: none"> • Biblioteca de Funcionários • Biblioteca de Visitantes
Nome da biblioteca facial	Insira um nome de biblioteca. Uma sequência de 1 a 63 caracteres pode ser inserida.
Modelo de verificação	Selecione um modelo de verificação na lista suspensa. Os modelos de verificação são adicionados à interface Verificar modelo .
Limite de correspondência 1: N	A correspondência 1: N é adotada no reconhecimento de rosto. Quando a semelhança de correspondência atinge o limite definido aqui, a autenticação é bem-sucedida.
Verifique a configuração em caso de sucesso	As opções são as seguintes: <ul style="list-style-type: none"> • Porta Aberta: Após a autenticação ser bem-sucedida, um sinal de abertura de porta é enviado para acionar a abertura da porta. • Comando de voz: Um comando de voz é reproduzido após a autenticação bem-sucedida. • Comando HMI: Um comando é exibido na GUI após a autenticação bem-sucedida. • Saída Wiegand: Os dados são enviados por meio da interface Wiegand depois que a autenticação é bem-sucedida.
Verifique a configuração em caso de falha	As opções são as seguintes: <ul style="list-style-type: none"> • Comando de voz: Um comando de voz é reproduzido depois que a autenticação falha. • Comando HMI: Um comando é exibido na GUI após a falha de autenticação.

- Modificando uma biblioteca de rosto
 - (1) Selecione uma biblioteca de faces necessária e clique em Editar.
 - (2) Na interface de Editar Biblioteca de Faces exibida, modifique os parâmetros consultando a descrição em Adicionar uma biblioteca de faces.

Add Face Library

Face Library Type: Employee Library

Face Library Name:

Check Template: None

1:N Match Threshold: 82

Verify Success Linkage Configuration

Open door Voice Prompt HMI Prompt Wiegand Output

Verify Failure Linkage Configuration

Voice Prompt HMI Prompt

OK Cancel

(3) Clique em OK para completar a modificação.

- Excluindo uma biblioteca de rostos

(1) Selecione uma biblioteca de faces necessária e clique em Excluir.

(2) Na caixa de confirmação exibida, clique em OK para excluir a biblioteca de faces. Excluir uma biblioteca de faces excluirá pessoas da biblioteca de faces.

(1) Gestão de pessoal

- Adicionando pessoas

As pessoas podem ser adicionadas uma a uma ou importadas em lotes.

➤ Adicionando uma pessoa

(1) Escolha Configuração > Inteligente > Biblioteca de Faces e selecione a biblioteca de faces à qual as pessoas devem ser adicionadas.

(2) Na barra de lista de pessoal, clique em Adicionar.

(3) Na interface Adicionar informações faciais exibida, configure as informações da pessoa consultando a tabela abaixo.

Figura 7-46 Adicionar interface de informações de rosto

Add Face Info

Basic Info

*No.

*Name

CardType1

CardNo.1

CardType2

CardNo.2

Comment

Photo

+
Local Upload

Note: Only JPG format supported. Please select pictures of 10-512K size. The maximum number of pictures is 6.

Time Template

EffectiveTime

ExpirationTime

default use template

use template

OK Cancel

Tabela 7-20 Configuração de Parâmetros

Painel	Parâmetro	Descrição e configuração
Info Básica	Nº	É necessário. Digite o número de uma pessoa. Requisitos: De 1 a 15 caracteres, com letras maiúsculas e minúsculas, dígitos, hifens e sublinhados compatíveis.
	Nome	É necessário. Digite o nome da pessoa. Requisitos: uma sequência de 1 a 63 caracteres.
	Cartão Tipo 1 / Cartão Tipo 2 Cartão No.1 / Cartão No.2	Selecione um tipo de cartão e insira o nº do cartão (decimal) As opções do tipo de cartão incluem cartão IC, cartão de identificação e nenhum. Requisitos do número do cartão: De 1 a 20 caracteres, com letras maiúsculas e minúsculas e dígitos em inglês suportados.
	Comente	Insira observações para a pessoa.
Foto	/	Clique em Upload local. Na interface exibida, selecione uma foto de rosto local para enviar. O FR300 permite o upload de até seis fotos para uma pessoa. Requisitos para fotos: Apenas fotos .jpg com o tamanho de 10 KB a 512 KB são suportadas.
Modelo de Tempo	Tempo efetivo	Selecione um modelo de tempo e, a seguir, defina a hora efetiva e a hora de expiração do modelo de tempo. Marque a caixa de seleção na frente de um modelo de tempo com base na situação real. NOTA!
	Data de validade	
	Modelo de Tempo	

- Quando vários modelos de tempo são vinculados, a união dos modelos de tempo é feita durante a autenticação.
- Se um modelo de tempo limite não estiver dentro do intervalo de tempo efetivo até o tempo de expiração, o comando “tempo não especificado” será exibido após a autenticação bem-sucedida.

(4) Clique em OK para completar a adição.

➤ Importação de informações pessoais em lotes

(1) Escolha Configuração > Inteligente > Biblioteca de Faces e selecione a biblioteca de faces à qual as pessoas devem ser adicionadas.

(2) Clique em Exportar modelo para baixar um modelo de importação para o dispositivo local.

(3) Descompacte o modelo. Na tabela de importação, insira as informações de acordo com os requisitos.

(4) Clique em Importação em lote para fazer upload da tabela de importação.

Figura 7-47 Importação de lote

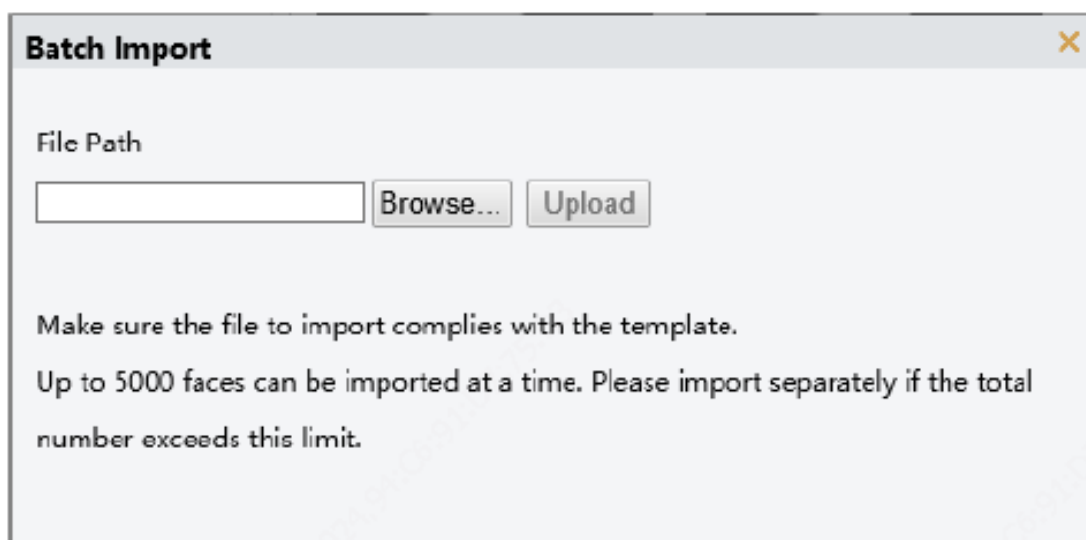

A figura abaixo mostra o status da importação.

Se as informações sobre uma pessoa não forem importadas, verifique a causa da falha na coluna de descrição, modifique as informações e importe as informações da pessoa novamente.



NOTA!

- O FR300 pode armazenar informações sobre no máximo 3.000 pessoas.

• Modificando as informações da pessoa

(1) Marque a caixa de seleção no canto superior esquerdo de uma pessoa cujas informações precisam ser modificadas.

(2) Clique no botão editar conforme mostrado na figura abaixo.

Figura 7-48 Editar Interface

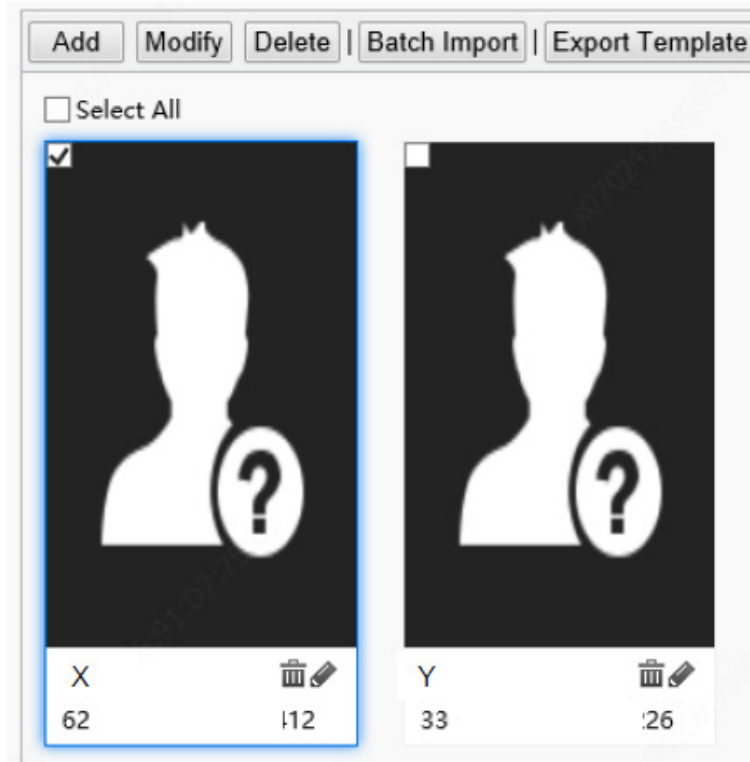

(3) Na interface de edição exibida, modifique as informações da pessoa consultando Adicionando uma pessoa.

(4) Clique em OK para completar a modificação.

- Excluindo pessoas

As pessoas podem ser excluídas uma a uma ou juntas.

- Excluindo uma pessoa

- (1) Marque a caixa de seleção no canto superior esquerdo da pessoa a ser excluída.
- (2) Clique no botão Excluir conforme mostrado na figura abaixo.

Figura 7-49 Interface de exclusão

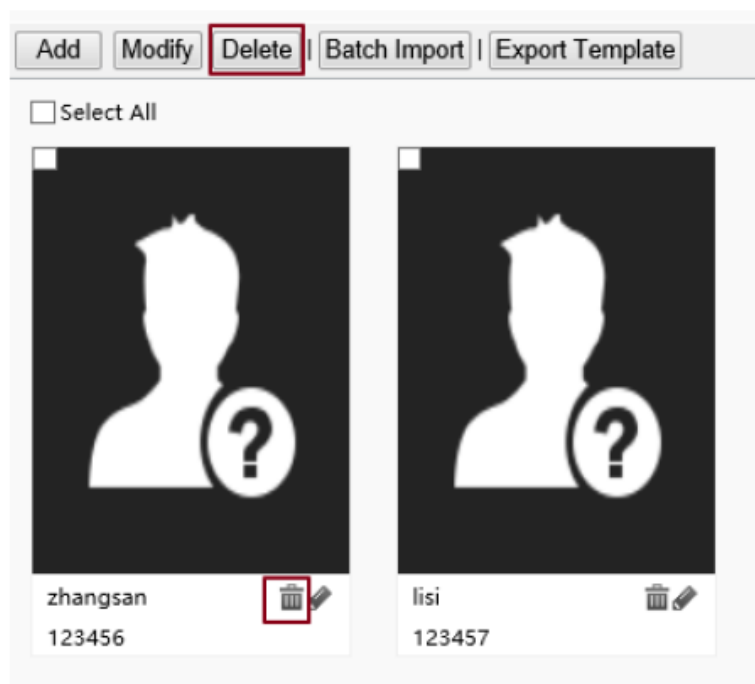



(3) Na caixa de confirmação de exclusão exibida, clique em OK para concluir a exclusão.

➤ Excluindo todas as pessoas

(1) Marque a caixa de seleção na frente de Seleccionar tudo.

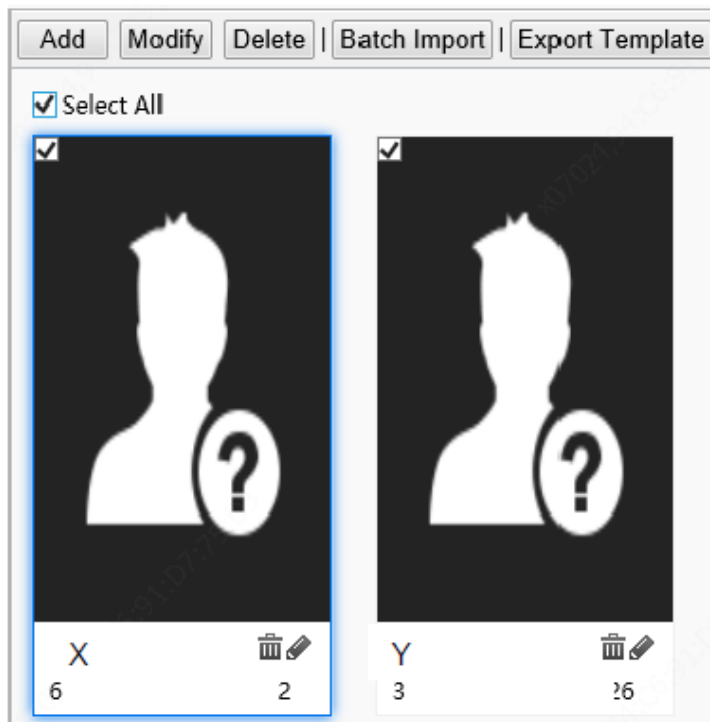
Figura 7-50 Seleção de todas as pessoas



(2) Clique  ou .

(3) Na caixa de confirmação exibida, clique em OK para concluir a exclusão.

- Procurando por uma pessoa

Você pode pesquisar informações pessoais por número, nome ou número do cartão de identificação

Figura 7-51 caixa de pesquisa



5. Configuração avançada

Escolha Configuração > Inteligente > Configurações avançadas. Defina os parâmetros consultando a tabela abaixo.

Figura 7-52 Interface de configuração avançada

Advanced Setting	
QR Code Detection	<input checked="" type="radio"/> Off <input type="radio"/> On (Note: Require card authentication)
QR Code Protocol	<input checked="" type="radio"/> Private <input type="radio"/> Third Party
Call Mode	Community Call <input type="button" value="v"/>
Upload Setting	
Image Reporting Mode	Only Report Sm <input type="button" value="v"/>
Record Reporting Type	Upload All <input type="button" value="v"/>
Local Storage Settings	
Local Storage	<input type="radio"/> On <input checked="" type="radio"/> Off
Image Storage Mode	Save All Picture <input type="button" value="v"/>
Record Storage Type	Save All Record <input type="button" value="v"/>
Attribute Rule Configuration	
<input checked="" type="checkbox"/> Safety Helmet	
Authentication Failed A...	<input checked="" type="radio"/> Off <input type="radio"/> On
<input checked="" type="checkbox"/> Mask	
Authentication Failed A...	<input checked="" type="radio"/> Off <input type="radio"/> On
<input checked="" type="checkbox"/> Temperature Measurement	
Temperature Measur...	<input checked="" type="radio"/> Measure Forehead Temperature <input type="radio"/> Measure Wrist Temperature
Authentication Failed A...	<input checked="" type="radio"/> Off <input type="radio"/> On
Temperature Measur...	35.5 ~ 42 <input type="button" value="v"/>
Temperature Alarm Thr...	37.3 <input type="button" value="v"/>
Temperature Alert	<input checked="" type="radio"/> Off <input type="radio"/> On
Temperature Alert Offset	0.3 (Temperature Alert Threshold = Temperature Alarm Threshold - Temperature Alert Offset)
Alarm Output Configuration	
High Temperature Alarm	<input checked="" type="radio"/> Off <input type="radio"/> On
Not Wearing Mask Alarm	<input checked="" type="radio"/> Off <input type="radio"/> On
Blacklist Alarm	<input checked="" type="radio"/> Off <input type="radio"/> On
Authentication Failure A...	<input checked="" type="radio"/> Off <input type="radio"/> On
<input type="button" value="Save"/>	

Tabela 7-21 Descrição e configuração dos parâmetros

Item	Descrição	
Modo de abertura de porta	<ul style="list-style-type: none"> Autenticação: Depois que o Modo de abertura de porta é definido como Autenticação, o terminal gera o sinal de abertura de porta somente depois que uma pessoa passa a autenticação em Verificar modelo. Face: Depois que o Modo de abertura da porta é definido como Face, o terminal de reconhecimento de rosto gera o sinal de abertura da porta ao detectar uma foto instantânea de rosto. Se uma biblioteca de lista de permissões for configurada, a correspondência facial será conduzida no pessoal da lista de permissões e avisos de sucesso serão fornecidos. Nenhum comando será fornecido na GUI quando o pessoal não incluído na lista de permissões tiver seus rostos digitalizados. 	
	Defina este parâmetro com base nas cenas reais do aplicativo.	
Detecção de código QR	<ul style="list-style-type: none"> Desligado: Quando está definido como Desligado, a câmera do terminal de reconhecimento de rosto não coleta dados de código QR. Ligado: Quando está definido como Ligado e o cartão IC está contido em Verificar Modelo, a câmera do terminal de reconhecimento facial coletará os dados do código QR e a autenticação será realizada. Para operações detalhadas, consulte Abertura de porta baseada em código QR. <p>Defina este parâmetro com base nas cenas reais do aplicativo.</p>	
Protocolo Código QR	<ul style="list-style-type: none"> Privado <p>Quando está definido como Privado, o terminal de reconhecimento de rosto analisa os dados do código QR localmente (este protocolo é aplicável quando uma câmera ou leitor de código QR é usado para coleta).</p> <ul style="list-style-type: none"> Terceiro <p>A configuração não é suportada.</p>	
Modo de Chamada	<ul style="list-style-type: none"> Chamada da comunidade: Quando o Modo de chamada é definido como Chamada da comunidade, a chamada criada no terminal de reconhecimento facial do intercomunicador visual é uma chamada normal (chamando o monitor interno). Chamada na nuvem: Quando o Modo de Chamada está definido como Chamada na Nuvem, a chamada criada no terminal de reconhecimento facial do intercomunicador visual é uma chamada na nuvem (chamando o APP móvel). <p>Defina este parâmetro com base nas cenas reais do aplicativo.</p>	
Configuração de upload	Modo de relatório de imagem	<ul style="list-style-type: none"> Relatório sem imagem: Quando os registros de acesso são reportados à plataforma de nível superior, nenhuma imagem é reportada. Apenas relatório grande: Quando os registros de acesso são relatados para a plataforma de nível superior, apenas imagens grandes (ou seja, imagens panorâmicas) são relatadas. Apenas relatório pequeno: Quando os registros de acesso são relatados para a plataforma de nível superior, apenas pequenas imagens (ou seja, imagens recortadas de fatos) são relatadas. Reportar tudo: Quando os registros de acesso são relatados, imagens grandes e pequenas são relatadas. O valor padrão é Relatar tudo.
	Modo de relatório de registro	<ul style="list-style-type: none"> Carregar tudo: O terminal de reconhecimento facial carrega todos os registros de passagem do pessoal. Registro de sucesso de upload: O terminal de reconhecimento de face carrega apenas registros de autenticação de sucesso de passagem. <p>Defina este parâmetro com base nas cenas reais do aplicativo.</p>

Configurações de armazenamento local	Armazenamento local	As opções são On e Off . Defina o parâmetro com base nas condições reais. O valor padrão é Off .
	Modo de armazenamento de imagens	Salvar Todas as Fotos: Todas as fotos serão armazenadas, incluindo fotos grandes e pequenas.
	Tipo de armazenamento de discos	Salvar Todos os Registros: Todos os registros de acesso (incluindo sucesso e falha de autenticação) serão armazenados.
Configuração da Regra de Atributos	Capacete de segurança	Porta aberta em caso de falha na detecção
		As opções são On e Off . Defina o parâmetro com base nas condições reais. O valor padrão é Off . Após clicar em On , quando o terminal de reconhecimento facial detecta que uma pessoa não usa um capacete de segurança, um comando é exibido no GUI e um comando de voz (por favor, use um capacete de segurança) é reproduzido, mas a autenticação (varredura facial, cartão IC, cartão de identificação) e o resultado da abertura da porta não serão afetados. Após clicar em Off , quando o terminal de reconhecimento facial detecta que uma pessoa não usa um capacete de segurança, um comando é exibido na GUI e um comando de voz (por favor, use um capacete de segurança) é tocado, e a porta não se abrirá.
Máscara	Porta aberta em caso de falha na detecção	As opções são On e Off . Defina o parâmetro com base nas condições reais. O valor padrão é Off . Após clicar em On , quando o terminal de reconhecimento facial detecta que uma pessoa não usa máscara, um comando é exibido no GUI e um comando de voz (por favor, use uma máscara) é reproduzido, mas a autenticação (varredura facial, cartão IC, cartão de identificação) e o resultado da abertura da porta não serão afetados. Após clicar em Off , quando o terminal de reconhecimento facial detecta que uma pessoa não usa máscara, um comando é exibido no GUI e um comando de voz (por favor, use uma máscara) é reproduzido, e a porta não se abrirá.
Medição de temperatura	Medição de temperatura	<ul style="list-style-type: none"> • Medir a temperatura da testa: A temperatura da testa será medida. • Medir a temperatura do pulso: A temperatura do pulso será medida. <p>Não precisa de configuração. O terminal irá corresponder automaticamente ao modo de medição de temperatura quando for conectado ao módulo de detecção digital.</p>
	A autenticação falhou e abriu a porta	As opções são On e Off . Defina o parâmetro com base nas condições reais. O valor padrão é Off . Depois de clicar em On , quando o módulo de detecção digital detecta que a temperatura de uma pessoa excede o limite de alarme de temperatura predefinido, um prompt é exibido na GUI e um prompt de voz (temperatura anormal) é reproduzido, mas a autenticação (varredura facial, cartão IC, ID cartão) e o resultado da abertura da porta não será afetado. Depois de clicar em Off , quando o módulo de detecção digital detecta que a temperatura de uma pessoa excede o limite de alarme de temperatura predefinido, um comando é exibido na GUI e um comando de voz (temperatura anormal) é reproduzido e a porta não abre.
	Faixa de medição de temperatura	Faixa de valores: [30-45]; faixa padrão: [34-42] Configurar a faixa com base em cenas reais de aplicação.
	Limiar de Alarme de Temperatura	Quando o módulo de detecção digital detecta uma temperatura superior ao limiar configurado aqui, o alarme de "temperatura anormal" é exibido no GUI e o som de alerta é reproduzido. Faixa de valores: [30-45]; valor padrão: 37,3
	Alerta de Temperatura	As opções são On e Off . Defina o parâmetro com base nas condições reais. O valor padrão é Off . Depois de ligar o alerta de temperatura, quando a temperatura corporal estiver dentro da faixa de limite de alerta de temperatura e limite de alarme de temperatura, o alarme de alta temperatura será dado para lembrar as pessoas de detectarem novamente.
	Compensação de alerta de temperatura	Limite de alerta de temperatura = Limite de alarme de temperatura - Offset de alerta de temperatura

	Alarme de alta temperatura	As opções são On e Off . Defina o parâmetro com base nas condições reais. O valor padrão é Off . Depois de ligar o alarme de alta temperatura, o terminal emitirá um alarme de alta temperatura quando o módulo de detecção digital detectar alta temperatura.
	Configuração de saída de alarme	As opções são On e Off . Defina o parâmetro com base nas condições reais. O valor padrão é Off . Depois de ativar o alarme de não usar máscara, o terminal emitirá um alarme de não usar máscara ao detectar pessoas que não usam máscara.
	Alarme sem máscara	As opções são On e Off . Defina o parâmetro com base nas condições reais. O valor padrão é Off .
	Alarme de lista negra	Depois de ligar o alarme de lista negra, o terminal emitirá um alarme de lista negra quando uma pessoa na lista negra for detectada.
	Alarme de falha de autenticação	As opções são On e Off . Defina o parâmetro com base nas condições reais. O valor padrão é Off . Depois de ligar o alarme de falha de autenticação, o terminal emitirá um alarme de falha de autenticação quando a autenticação de face e cartão falhar.

6. Exibição do resultado do reconhecimento

A interface de exibição do resultado do reconhecimento permite que você configure se a imagem e o nome registrados de uma pessoa precisam ser exibidos na interface do terminal após o reconhecimento de rosto ser bem-sucedido.

- (1) Escolha Configuração > Comum > Instantâneo inteligente e clique na guia Exibição do resultado do reconhecimento.

Figura 7-53 Interface de exibição do resultado do reconhecimento

Face Library Picture Display Hide
 Recognized Successfully Default Custom
 Time Display Hide
 Base Image Display Single Face Multiple Faces

- (2) Configure a exibição do resultado do reconhecimento consultando a tabela abaixo.

Tabela 7-22 Descrição e configuração dos parâmetros

Parâmetro	Descrição e configuração
Foto da biblioteca de rostos	<ul style="list-style-type: none"> Exibição: O terminal de reconhecimento de rosto exibe a imagem registrada de uma pessoa após o reconhecimento de rosto ser bem-sucedido. Ocultar: O terminal de reconhecimento de rosto não exibe a imagem registrada de uma pessoa após o reconhecimento de rosto ser bem-sucedido. Defina este parâmetro com base nos requisitos reais.

Reconhecido com sucesso	<ul style="list-style-type: none"> ● Padrão: O terminal de reconhecimento de rosto exibe “Reconhecido com sucesso” depois que o reconhecimento de rosto é bem-sucedido. ● Cliente: O terminal de reconhecimento de rosto exibe informações definidas aqui em vez do nome de uma pessoa após o reconhecimento de rosto ser bem-sucedido. <p>Uma sequência de 0 a 10 caracteres pode ser inserida na caixa personalizada.</p> <p>Defina este parâmetro com base nos requisitos reais.</p>
Hora	<ul style="list-style-type: none"> ● Exibição: O terminal de reconhecimento de rosto exibe a hora atual do sistema. ● Ocultar: O terminal de reconhecimento de rosto não exibe a hora atual do sistema. Defina este parâmetro com base nos requisitos reais. <p>Nota: Este parâmetro está disponível apenas quando Exibição da imagem básica está definida como Face única.</p>
Tela de imagem de base	<ul style="list-style-type: none"> ● Rosto único: A GUI exibe apenas informações sobre a pessoa identificada após o reconhecimento de rosto ser bem-sucedido. ● Múltiplos rostos: A GUI exibe informações sobre várias pessoas identificadas após o reconhecimento de rosto ser bem-sucedido. Informações sobre cinco pessoas recentes identificadas com sucesso podem ser exibidas no máximo. As informações sobre a última pessoa identificada com sucesso são exibidas à esquerda da tela. <p>Defina este parâmetro com base nos requisitos reais. É definido como Rosto Único por padrão.</p>

(3) Clique em Salvar para completar a configuração.

7. Detecção

A configuração não é suportada.

7.3.5 EVENTOS

Você pode definir o arme do alarme para implementar o relatório de alarme. Ao configurar ações disparadas de outros dispositivos, um alarme pode disparar um ou mais tipos de ações, de forma que os usuários manuseiem o alarme e as ações correspondentes a tempo.

O arme do alarme inclui alarmes de incêndio, alarmes anti-violação e alarmes magnéticos de porta.

1. Alarmes de incêndio

Quando o terminal de reconhecimento de rosto se conecta a um dispositivo de alarme de incêndio, o terminal irá gerar um registro de alarme de incêndio quando ocorrer um alarme de incêndio.

(1) Escolha Configuração > Eventos > Eventos e clique em Alarme de incêndio.

Figura 7-54 Interface de configuração de alarme de incêndio

Alarm Name

Alarm ID

Alarm Type ▼

Alarm Input On Off

Trigger Actions

Snapshot Open door

Enable Plan

Armed Unarmed

	0	1	2	3	4	5	6	7	8	9	10	11	12	13	14	15	16	17	18	19	20	21	22	23	24	
Mon																										
Tue																										
Wed																										
Thu																										
Fri																										
Sat																										
Sun																										

(2) Defina as informações do alarme de incêndio.

1) Selecione o alarme e defina o nome do alarme.

2) Selecione N.O. ou N.C. de acordo com o tipo de dispositivo de entrada de alarme de terceiros. Por exemplo, se o dispositivo de entrada de alarme de terceiros estiver normalmente aberto, você precisará selecionar N.O. aqui, para que a câmera possa receber informações de alarme do dispositivo de entrada de alarme de terceiros.

3) Selecione se deseja ativar a entrada de alarme. Se a entrada de alarme estiver definida como Ligado, o terminal receberá alarmes do dispositivo de alarme de incêndio. Se estiver definido como Desligado, o terminal não receberá alarmes do dispositivo de alarme de incêndio.

(3) Defina as ações a serem associadas aos alarmes de incêndio.

Os alarmes de incêndio podem ser associados ao instantâneo do terminal e às ações de abertura da porta. Selecione se deseja ativar as duas funções com base nas cenas reais.

(4) Defina se deseja ativar a programação de arme.

Marque a caixa de seleção Habilitar plano e defina a hora de início e de término dos alarmes (clique em Editar). Os intervalos de tempo não podem ser sobrepostos. O dispositivo emite sinais de alarme apenas dentro dos intervalos de tempo válidos predefinidos.

As opções de dia incluem segunda a domingo e a hora de cada dia é definida em quatro intervalos de tempo. Depois de definir a hora do plano para um dia, você pode clicar em Copiar e, em seguida, clicar em Colar em outro dia para copiar a hora do plano para outros dias.

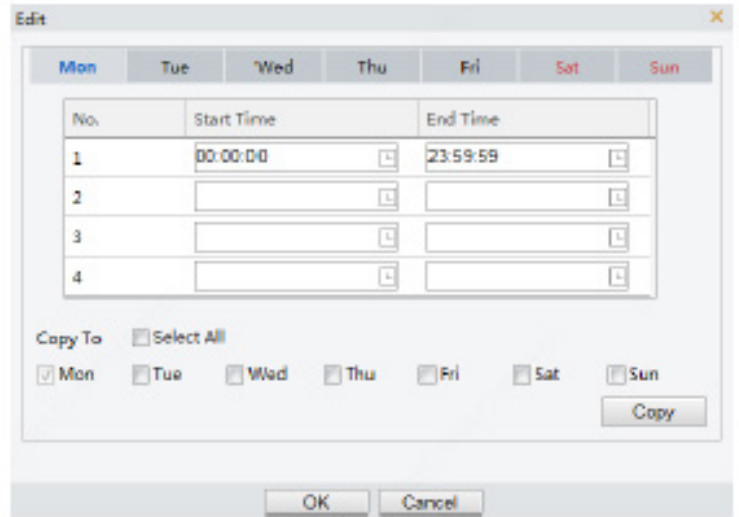
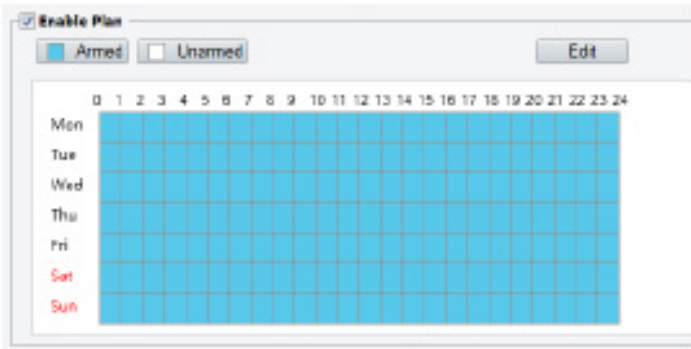

Desenhar o tempo de arme usando o mouse

Editando tabelas para definir o tempo de arme

(5) Clique em Salvar.

2. Alarme de tamper

O terminal de reconhecimento facial possui um botão de violação, que pode inserir o alarme de violação ao terminal.

(1) Escolha Configuração > Eventos > Eventos e clique em Alarme contra violação.

Figura 7-55 Interface de configuração de alarme de violação

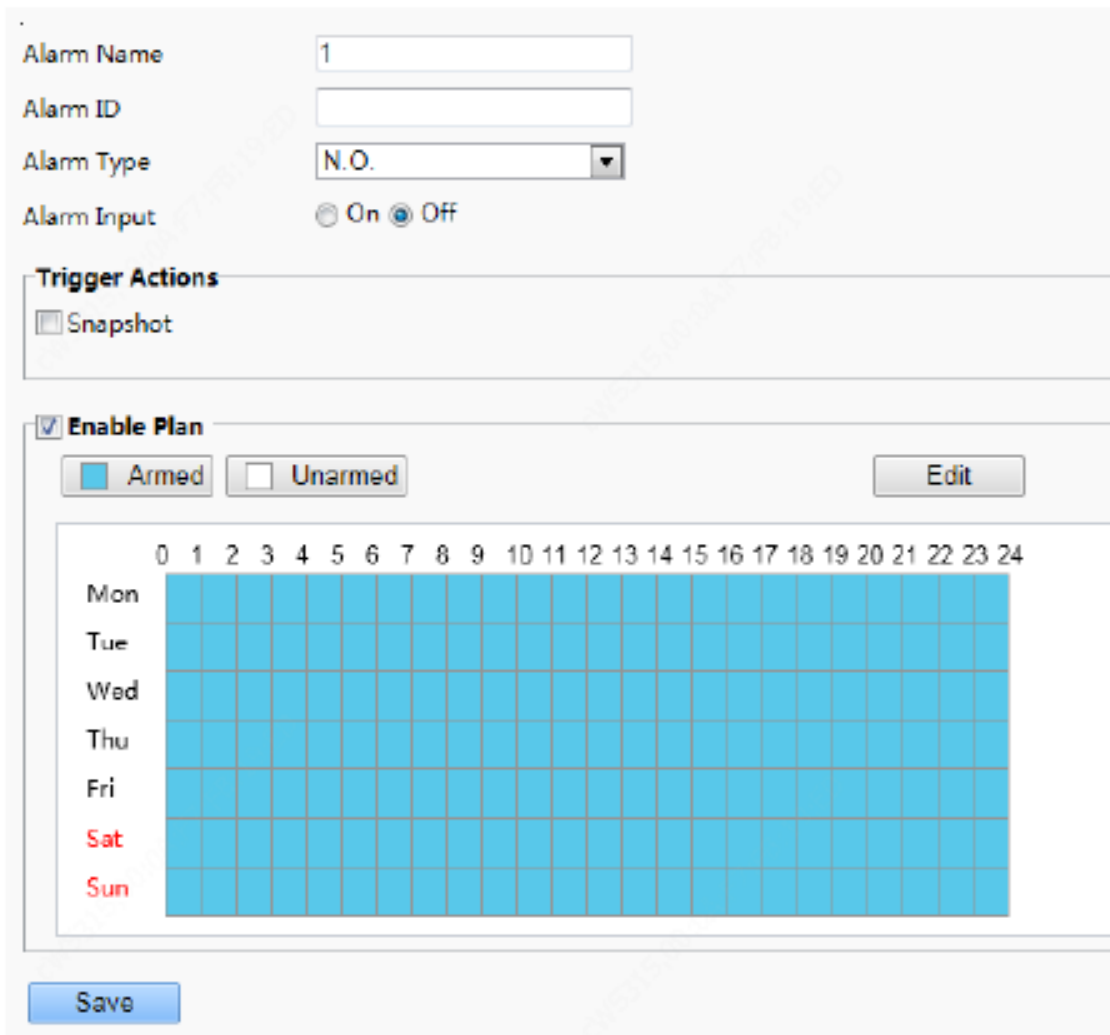

(2) Defina informações básicas sobre alarmes de violação.

1) Selecione o alarme e defina o nome do alarme.

2) Selecione o tipo de alarme. Defina o tipo de alarme como N.O. ou N.C. com base no fato de a entrada de alarme de violação ser do tipo normalmente aberto ou normalmente fechado.

3) Selecione se deseja ativar a entrada de alarme. Se a entrada de alarme estiver ativada, o terminal receberá alarmes anti-violação. Se estiver definido como Desligado, o terminal não receberá alarmes de violação.

(3) Defina as ações a serem associadas aos alarmes de violação.

(4) Os alarmes de violação podem ser associados à ação de instantâneo do terminal. Selecione se deseja ativar a função com base nas cenas reais.

Defina se deseja ativar a programação de arme.

Marque a caixa de seleção Habilitar plano e defina a hora de início e de término dos alarmes (clique em Editar). Os intervalos de tempo não podem ser sobrepostos. O dispositivo emite sinais de alarme apenas dentro dos intervalos de tempo válidos predefinidos.

As opções de dia incluem segunda a domingo e a hora de cada dia é definida em quatro intervalos de tempo. Depois de definir a hora do plano para um dia, você pode clicar em Copiar e, em seguida, clicar em Colar em outro dia para copiar a hora do plano para outros dias.

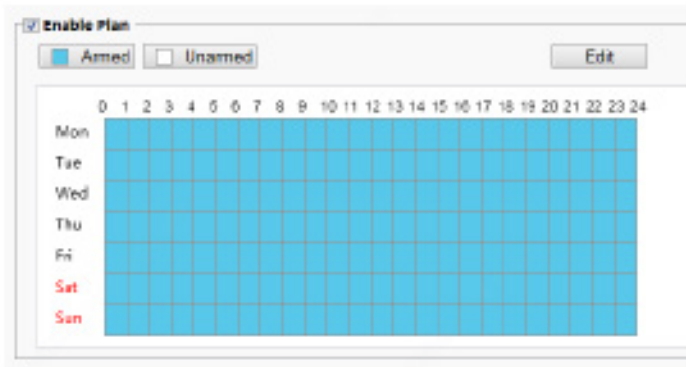

Desenhar o tempo de arme usando o mouse

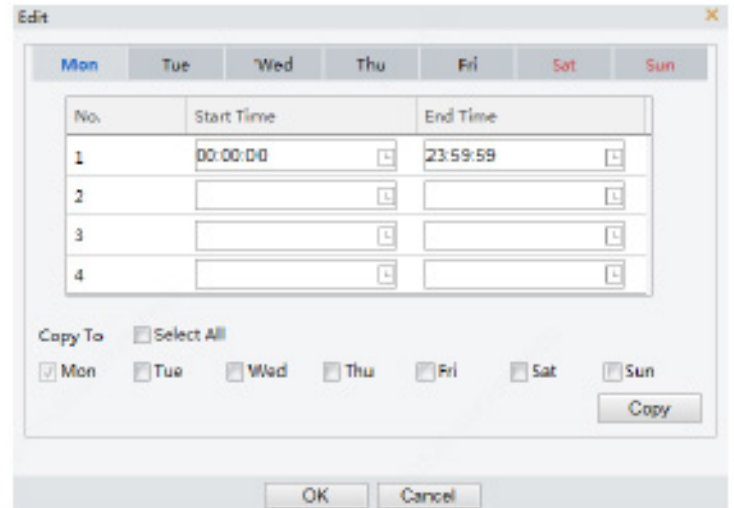

Editando tabelas para definir o tempo de arme

(5) Clique em Salvar.

3. Alarmes magnéticos de porta

Quando o terminal de reconhecimento facial se conecta a um ímã de porta, ele pode receber alarmes de ímã de porta.

(1) Escolha Configuração > Eventos > Eventos e clique em Alarme de ímã de porta.

Figura 7-56 Interface de configuração de alarme de ímã de porta

Alarm Name

Alarm ID

Alarm Type ▼

Alarm Input On Off

Trigger Actions

Snapshot

Enable Plan

Armed Unarmed

	0	1	2	3	4	5	6	7	8	9	10	11	12	13	14	15	16	17	18	19	20	21	22	23	24
Mon																									
Tue																									
Wed																									
Thu																									
Fri																									
Sat																									
Sun																									

(2) Defina informações básicas sobre alarmes magnéticos de porta.

1) Selecione o alarme e defina o nome do alarme.

2) Selecione o tipo de alarme. Defina o tipo de alarme como N.O. ou N.C. com base no fato de o dispositivo de entrada de alarme conectado ser do tipo normalmente aberto ou normalmente fechado. Por exemplo, para dispositivos de entrada de alarme normalmente abertos, o tipo de alarme deve ser definido como N.O. para que o terminal de reconhecimento de rosto normalmente receba alarmes do dispositivo conectado.

3) Selecione se deseja ativar a entrada de alarme. Se a entrada de alarme estiver ativada, o terminal receberá alarmes magnéticos de porta. Se estiver definido como Desligado, o terminal não receberá alarmes de ímã de porta.

(3) Defina as ações a serem associadas aos alarmes magnéticos da porta.

Os alarmes magnéticos da porta podem ser associados à ação de instantâneo do terminal. Selecione se deseja ativar a função com base nas cenas reais.

(4) Defina se deseja ativar a programação de arme.

Marque a caixa de seleção Habilitar plano e defina a hora de início e de término dos alarmes (clique em Editar). Os intervalos de tempo não podem ser sobrepostos. O dispositivo emite sinais de alarme apenas dentro dos intervalos de tempo válidos predefinidos.

As opções de dia incluem segunda a domingo e a hora de cada dia é definida em quatro intervalos de tempo. Depois de definir a hora do plano para um dia, você pode clicar em Copiar e, em seguida, clicar em Colar em outro dia para copiar a hora do plano para outros dias.

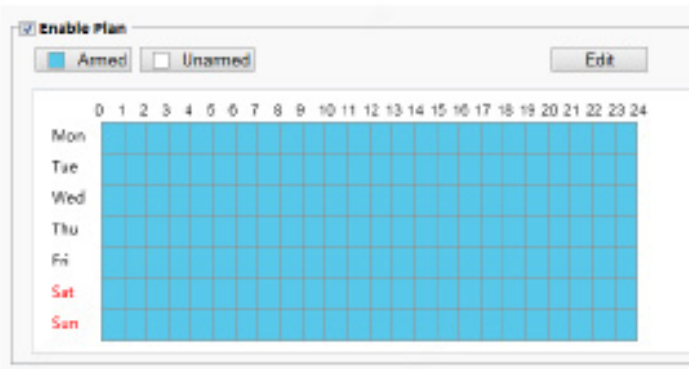

Desenhar o tempo de arme usando o mouse

(5) Clique em Salvar.

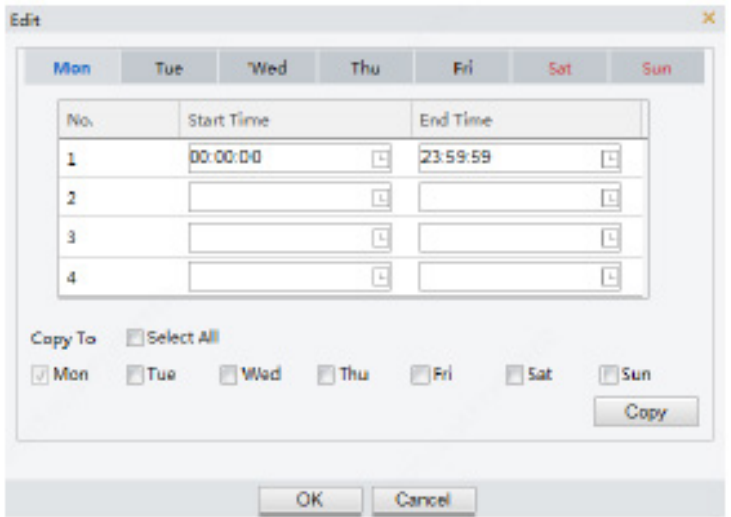

Editando tabelas para definir o tempo de arme

7.3.6 ARMAZENAMENTO

1. Armazenamento

(1) Clique em Configuração > Armazenamento> Armazenamento.



NOTA!

- Mantenha os valores padrão na interface de armazenamento. A configuração é proibida.
- A formatação é proibida.

2. FTP

A configuração não é suportada.

7.3.7 SEGURANÇA

1. Usuário

Para configuração do usuário, consulte Usuário.

2. Segurança de rede

Depois que a transmissão de informações de segurança for configurada, você pode estabelecer um canal de segurança de informações para garantir a segurança da transmissão de dados.

(1) HTTPS

(1) Clique em **Configuração > Segurança > Segurança de rede > HTTPS**.

Figura 7-57 Interface de configuração de HTTPS

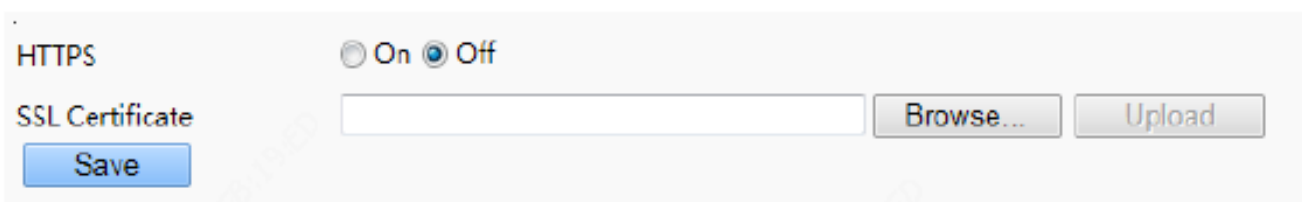

(2) Selecione Ativado para HTTPS. Você pode importar um certificado SSL personalizado conforme necessário.

(3) Clique em Salvar.

Na próxima vez que você fizer login, insira o endereço no formato de número de porta https://IP:HTTPS, por exemplo, https://192.168.1.13:443 para entrar no modo de canal seguro. Se você usar a porta HTTPS padrão, digite https://IP.

(2) Autenticação RTSP

RTSP (Real Time Streaming Protocol) é um protocolo da camada de aplicação. Para transmitir e controlar o áudio e o vídeo, defina a autenticação RTSP na interface da web.

(1) Clique em **Configuração > Segurança > Segurança de rede > Autenticação RTSP**.

(2) Selecione um modo de autenticação.

Tabela 7-23 Descrição e configuração dos parâmetros

Parâmetro	Descrição e configuração
Autenticação RSTP	As opções são Básico, Resumo e Nenhum. O valor padrão é Resumo.
Autenticação HTTP	As opções são Resumo e Nenhum. O valor padrão é nenhum.

Figura 7-58 Interface de configuração de autenticação RTSP

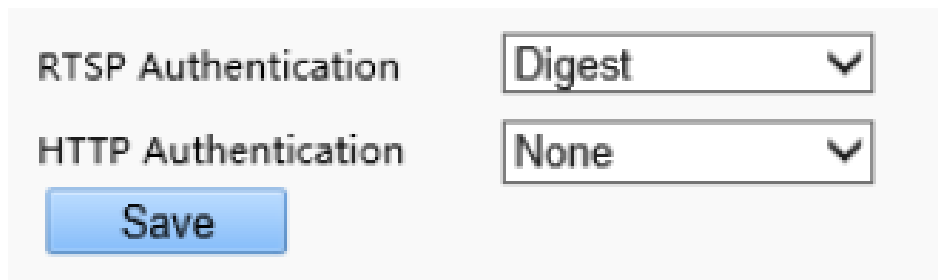

(3) Clique em Salvar.



NOTA!

Quando o terminal de reconhecimento facial de intercomunicação visual é usado em combinação com monitores internos, o modo de autenticação precisa ser definido como Nenhum.

(3) Proteção ARP

Esta função protege uma câmera de ataques ARP. O gateway e o endereço MAC devem ser configurados corretamente antes que um PC possa acessar a câmera de outra rede; se um MAC incorreto for definido, apenas PCs na mesma LAN podem acessar.

(1) Clique em **Configuração > Segurança > Segurança de rede > Proteção ARP**.

Figura 7-59 Interface de configuração de proteção ARP

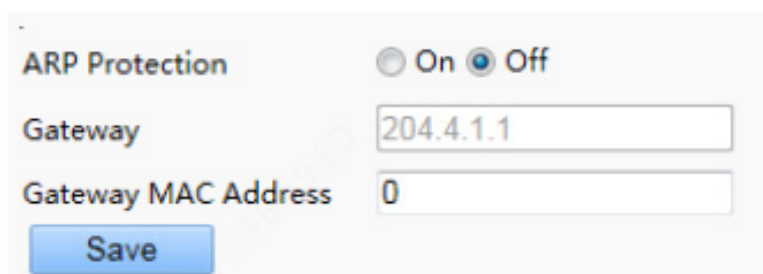

(2) Marque a caixa de seleção para habilitar a função de vinculação ARP e definir o endereço MAC do gateway.

(3) Clique em Salvar.

(4) Filtragem de endereço IP

Use a filtragem de endereço IP para permitir ou proibir o acesso de endereços IP especificados.



NOTA!

Esta função não é compatível com alguns modelos. Favor ver o modelo real para detalhes.

(1) Clique em Configuração > Segurança > Segurança de rede > Filtragem de endereço IP.

Figura 7-60 Interface de configuração de filtragem de endereço IP

No.	IP Address	+

(2) Selecione Ligado para ativar a filtragem de endereço IP.

(3) Selecione um modo de filtragem e adicione os endereços IP.

(4) Clique em Salvar.



NOTA!

- Se o Modo de filtragem estiver definido como Lista branca, apenas o (s) endereço (s) IP adicionado (s) têm permissão para acessar a câmera. Se o Modo de filtragem está definido como Negar acesso, então apenas o (s) endereço (s) IP adicionado (s) não têm permissão para acessar a câmera.
- São permitidos até 32 endereços IP. Cada endereço IP pode ser adicionado apenas uma vez.
- O primeiro byte de cada endereço IP deve ser 1-223 e o quarto não pode ser 0. Por exemplo, os seguintes endereços IP são ilegais e não podem ser adicionados: 0.0.0.0, 127.0.0.1, 255.255.255.255, 224.0.0.1.

3. Informações de registro

A configuração não é suportada.

4. Marca d'água

A configuração não é suportada.

7.3.8 SISTEMA

1. Hora

Para configuração de hora, consulte Hora.

2. Servidor

A configuração não é suportada.

3. Portas e Dispositivos

Para a configuração de portas e dispositivos, consulte Portas & Dispositivos.

(1) Manutenção

(1) Clique em Configuração > Sistema > Manutenção.

Figura 7-61 Interface de atualização local

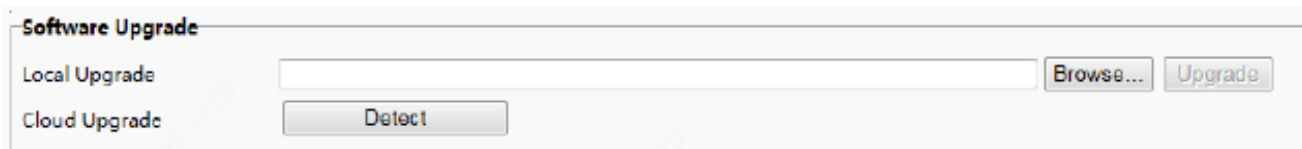

(2) Em Atualização de software, clique em Procurar e selecione o arquivo de atualização correto.

(3) Clique em Atualizar e confirme para iniciar. A câmera irá reiniciar automaticamente após a atualização ser concluída.



NOTA!

- Você deve usar o arquivo de atualização correto para sua câmera. Caso contrário, podem ocorrer resultados inesperados.
- O arquivo de atualização é um arquivo ZIP e deve incluir todos os arquivos necessários.
- Certifique-se de que a fonte de alimentação esteja normal durante a atualização. O dispositivo será reiniciado após a conclusão da atualização.

(2) Reiniciar dispositivo

(1) Clique em Configuração > Sistema > Manutenção.

Figura 7-62 Interface de configuração de reinicialização

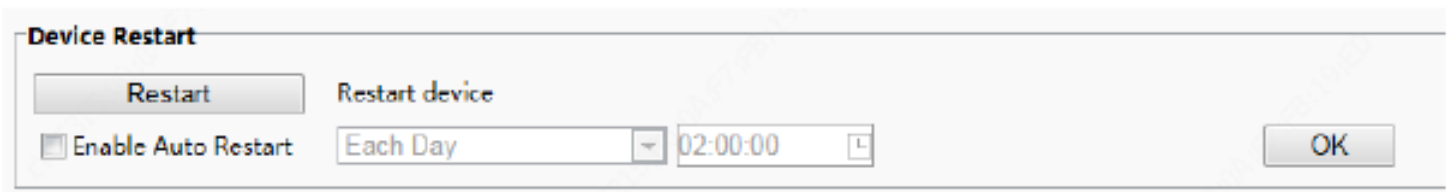

(2) Em Reiniciar dispositivo, clique em Reiniciar. O dispositivo irá reiniciar após você confirmar a operação.

(3) Você pode selecionar Ativar reinicialização automática e definir o ponto de tempo de reinicialização. Em seguida, o dispositivo será reiniciado automaticamente no momento.



CUIDADO

Execute esta operação com cuidado porque reiniciar o sistema interrompe o serviço em andamento. Recomenda-se que o ponto de tempo de reinicialização automática do dispositivo seja definido como tempo ocioso sem serviços contínuos.

(3) Configuração do Sistema

(1.1) Restaurando padrões de fábrica

Quando Padrão é clicado, todos os parâmetros são restaurados aos padrões de fábrica, exceto a senha de login do administrador, parâmetros da porta de rede, hora do sistema, senha do administrador e senha de ativação.



CUIDADO

Depois que os padrões de fábrica forem restaurados, um prompt solicitando que você altere a senha de ativação é exibido no GUI.

- Restaurando completamente os padrões de fábrica

Quando Restaurar todas as configurações para os padrões sem manter as configurações atuais da rede e do usuário é selecionado, todos os parâmetros são restaurados para os padrões de fábrica.

(1.2) Importando e exportando arquivo de configuração do sistema

Exporte as configurações atuais da câmera e salve-as no PC ou em um meio de armazenamento externo. Você também pode restaurar rapidamente as configurações importando configurações de backup armazenadas no PC ou em um meio de armazenamento externo de volta para a câmera.



CUIDADO

- Depois de executar a operação padrão, todas as configurações são restauradas aos padrões de fábrica, exceto o seguinte: senha de login do administrador do sistema, configurações de rede e hora do sistema.
- Certifique-se de importar o arquivo de configuração correto para sua câmera. Caso contrário, podem ocorrer resultados inesperados.
- A câmera irá reiniciar quando o arquivo de configuração for importado com sucesso.

- (1) Clique em Configuração > Sistema > Manutenção.

Figura 7-63 Interface de configuração de importação/exportação

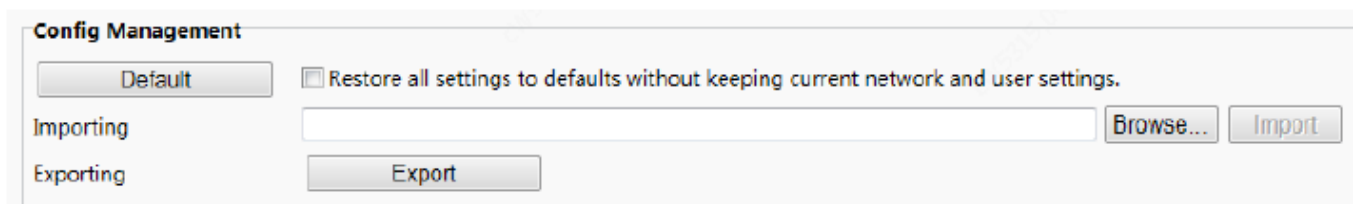

- (2) Para importar configurações das quais você fez backup, clique em Navegar próximo ao botão Importar e selecione as configurações que deseja importar e, em seguida, clique em Importar. O resultado será exibido.

- (3) Para exportar as configurações atuais do sistema, clique em Procurar (ao lado do campo Exportando), defina o destino e clique em Exportar.

- (4) Para restaurar as configurações padrão, clique em Padrão e confirme a operação. O dispositivo irá reiniciar e restaurar as configurações padrão. Clicar em Padrão com a caixa de seleção selecionada restaurará completamente o dispositivo para as configurações padrão de fábrica.

(4) Coletando informações de diagnóstico

As informações de diagnóstico incluem registros e configurações do sistema. Você pode exportar informações de diagnóstico para o seu PC.

- (1) Clique em Configuração > Sistema > Manutenção.

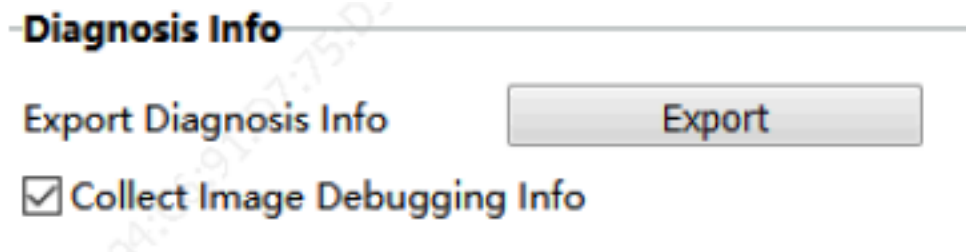

(2) Clique em Exportar. Na caixa de diálogo exibida, selecione o diretório local para armazenar as informações.



NOTA

- As informações de diagnóstico são exportadas para a pasta local na forma de um arquivo compactado. Você precisa descompactar o arquivo usando uma ferramenta como WinRAR e, em seguida, abra o arquivo usando um editor de texto.
- Ao selecionar Coletar informações de depuração de imagem, você pode exibir vídeo com informações de depuração ao mesmo tempo, o que torna a solução de problemas mais fácil.

08 - VISUALIZAÇÃO AO VIVO







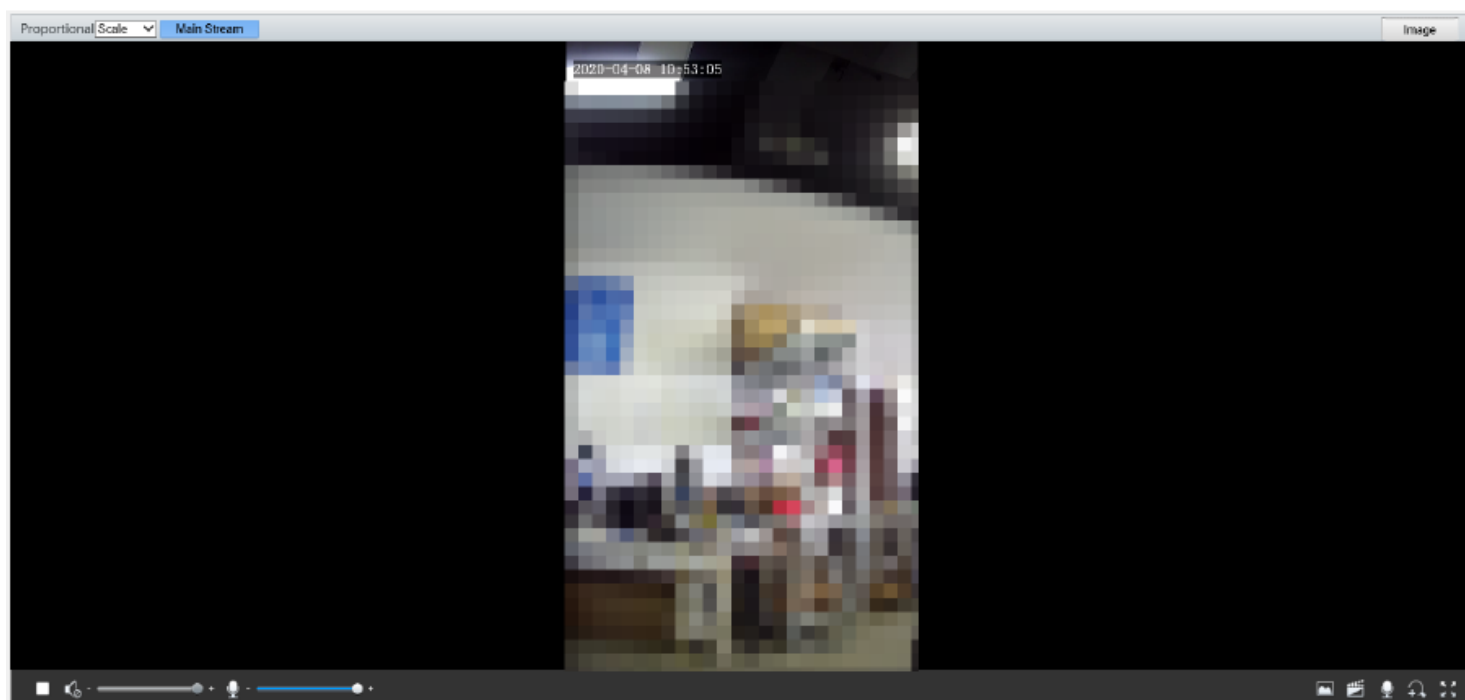



Visualização ao vivo significa reproduzir vídeo ao vivo (áudio e vídeo em tempo real) recebido de uma câmera em uma janela por meio da interface da web.

Se você fizer login com a caixa de seleção Visualização ao vivo marcada, o vídeo ao vivo aparecerá por padrão quando você estiver conectado. Você pode clicar duas vezes na janela para entrar ou sair do modo de tela inteira.

Figura 8-1 Visualização ao vivo

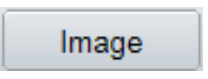

Descrição da barra de ferramentas Live View

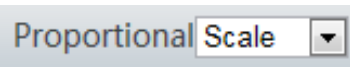
Item de configuração	Descrição
/	Reproduza / pare o vídeo ao vivo.
	Ajuste o volume de saída do reprodutor de mídia no PC. (Não compatível)
	Ajuste o volume do microfone no PC durante a comunicação de áudio entre o PC e a câmera. (Não compatível)
	Tire um instantâneo da imagem atual exibida no PC.  NOTA! Você pode definir o caminho para salvar imagens em Configuração de Local .
	Iniciar / parar a gravação local.  NOTA! Você pode definir o caminho para salvar fotos instantâneas em Configuração de Local .
	iniciar / interromper a comunicação de áudio entre o PC e a câmera. (não compatível)
	Iniciar / parar o zoom digital. (Não compatível)
	Faça um link rápido para a interface de configuração de imagem do dispositivo.
	Exibir no modo de tela inteira.
	Defina a proporção de exibição da imagem na janela. Por exemplo, para exibir imagens de alta definição em 16: 9 original, selecione Escala ; para exibir de acordo com o tamanho da janela, selecione Esticar ; mostrar

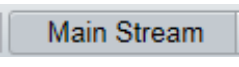
Item de configuração	Descrição
	com o tamanho da imagem original, selecione Original .
	O stream principal é reproduzido na exibição ao vivo do dispositivo.

09 - FAQs

(1) O que fazer se nenhuma mensagem solicitar que eu instale o ActiveX ao fazer login em um PC com Windows 7 pela primeira vez

Resposta: Siga estas etapas para desligar o UAC e fazer login novamente:

1. Clique no botão Iniciar e em Painel de controle.
2. Na caixa de pesquisa, digite uac e clique em Alterar configurações de controle de conta de usuário.
3. Mova o controle deslizante para a posição Nunca notificar e clique em OK.
4. Depois que o UAC for desligado, faça login novamente.

(2) O que fazer se a instalação do ActiveX falhar

Resposta: Se a instalação falhar, adicione o endereço IP da câmera como um site confiável: abra a Opção da Internet no IE, clique na guia Segurança, clique em Sites confiáveis e em Sites para adicionar o site.

Se você usa o Windows 7, primeiro precisa salvar o setup.exe no PC, clicar com o botão direito do mouse no arquivo, selecionar Executar como administrador e instalar de acordo com as instruções.

(3) O que fazer se o vídeo ao vivo falhar quando eu entrar pela primeira vez

Resposta: Feche o firewall em seu PC e faça login na interface da Web novamente.

10 - HOMOLOGAÇÃO DO PRODUTO

Resolução nº 680 - "Este equipamento não tem direito à proteção contra interferência prejudicial e não pode causar interferência em sistemas devidamente autorizados.

Para maiores informações, consulte o site da Anatel: www.gov.br/anatel/pt-br/

11 - TERMO DE GARANTIA

Os produtos do segmento de Controle de acesso possuem garantia de todas as partes, peças e componentes contra eventuais defeitos de fabricação pelo prazo de 3 (três) meses (garantia legal) mais 9 (nove) meses de garantia adicional, comprovada mediante apresentação de nota fiscal de compra do produto pelo consumidor final.

Em caso de possível problema no produto, este deverá ser encaminhado à um distribuidor autorizado Nice Brasil para esta linha de produto, e se constatado defeito de fabricação, o reparo à critério da Nice Brasil, poderá incluir a substituição de peças ou placas por novas ou recondiçionadas equivalentes. Este produto e as peças substituídas serão garantidos pelo restante do prazo original.

A garantia perderá totalmente sua validade se ocorrer qualquer das hipóteses a seguir:

- a) Não forem observadas as especificações técnicas do produto e recomendações do Manual de Instalação quanto às condições de aplicação e adequação do local para instalação, tais como tensão elétrica compatível com o produto, características de uso etc.
 - b) Houver danos provocados por acessórios ou equipamentos acoplados ao produto que não sejam da linha de produtos do Grupo Nice Brasil;
 - c) Tenha ocorrido mau uso, má conservação ou se o produto tiver sofrido alterações ou modificações estéticas e/ou funcionais, bem como, se tiver sido realizado conserto por pessoas ou entidades não credenciadas pela Nice Brasil;
 - d) Quando os danos do produto forem oriundos de acidentes, sinistros, agentes da natureza (raios, inundações, desabamentos etc.), umidade, tensão na rede elétrica (sobre tensão provocada por acidentes ou flutuações excessivas da rede elétrica), influência de natureza química ou eletromagnética, decorrente do desgaste natural das partes, peças e componentes;
 - e) Quando houver falhas no funcionamento normal do produto decorrentes da falta de limpeza e excesso de resíduos, má conservação, bem como decorrentes da ação de animais (insetos, roedores ou animais domésticos), ou ainda, decorrentes da existência de objetos em seu interior, estranhos ao seu funcionamento e finalidade de utilização
 - f) Certificado de garantia ou número de série/lote forem rasurados ou apresentem sinais de adulteração.
 - g) O produto houver sido violado e ou peças não originais constatadas.
 - h) Quando não for apresentada a Nota fiscal de compra do produto.
 - i) Na eventualidade do Consumidor solicitar o atendimento domiciliar, deverá encaminhar-se ao Serviço Autorizado mais próximo para consulta da taxa de visita técnica. Caso seja constatada a necessidade da retirada do produto, as despesas decorrentes, transporte, segurança de ida e volta do produto, ficam sob a responsabilidade do Consumidor.
- Caso não seja constatado defeito de fabricação, e sejam identificadas falhas provenientes de instalação ou usos inadequados, o consumidor deverá arcar com as despesas.

O transporte e a embalagem do produto ficam por conta e risco do comprador. Sendo estas as condições deste Termo de Garantia complementar, a Nice Brasil se reserva o direito de alterar as características gerais, técnicas e estéticas de seus produtos sem aviso prévio.

Nome do Comprador: _____

Assinatura do Comprador: _____

Nº da Nota Fiscal: _____

Data da Compra: _____

Modelo: _____

Lote: _____

Distribuidor: _____

12 - SUPORTE AO CLIENTE

De Segunda à Sexta das 08:00 às 17:00

Telefone: +55 (11) 97594-3148 (WhatsApp)

E-mail: assistenciatecnica@niceforyou.com



niceforyou.com/br

ISO 9001:2015