

Nice

Sun Shading Solutions

Sistemi per l'automazione e la gestione di tende, tapparelle e avvolgibili.

Catalogo 2024

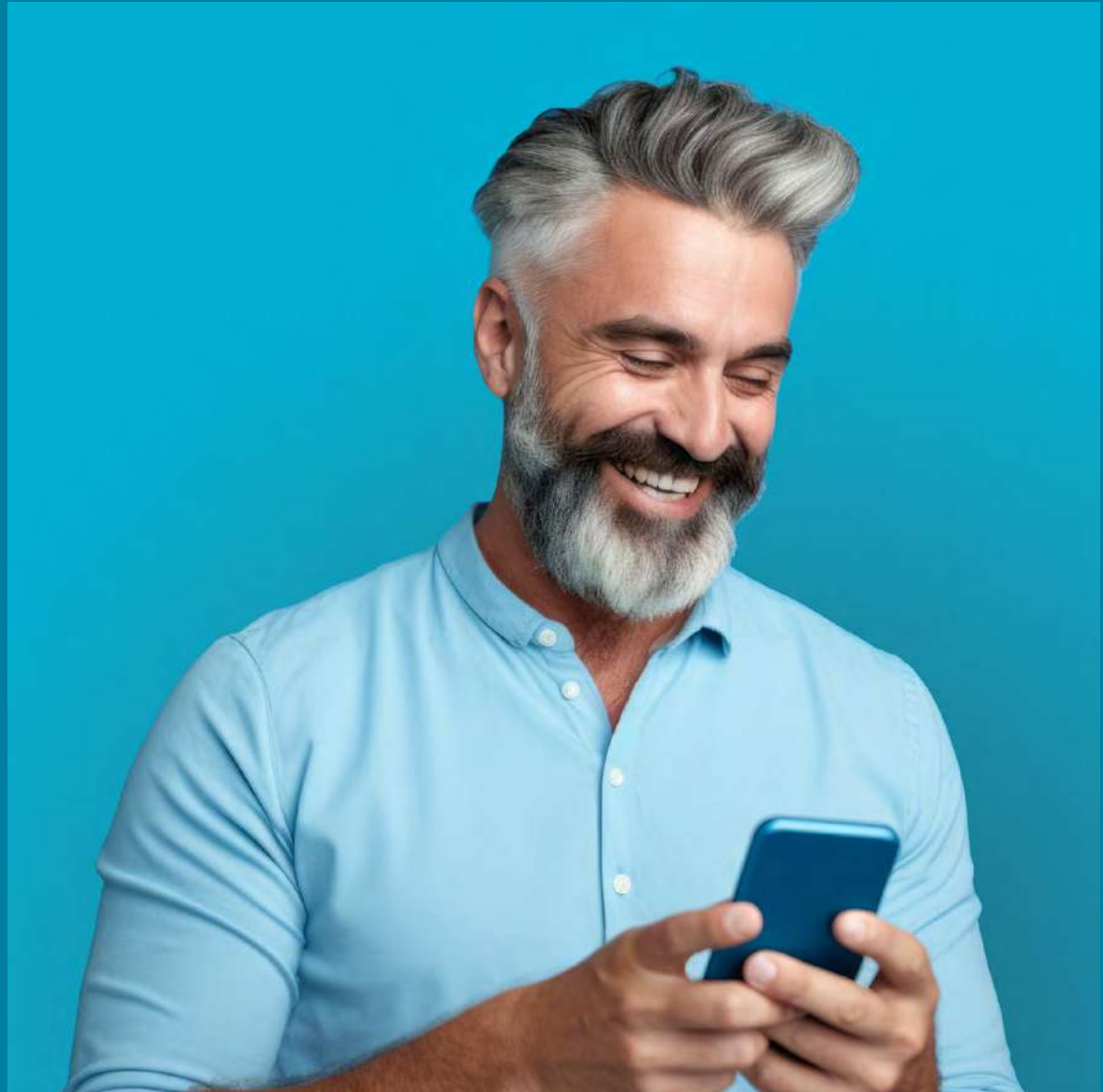

Nice Screen

Catalogo 2024

Contenuti:

Why Nice	04-13	Soluzioni per tapparelle e serrande avvolgibili	195-229
Sistemi per la smart home	15-29	Adattatori e supporti	231-303
Sistemi di comando e di programmazione	31-105	Schemi di installazione consigliati	304-308
Soluzioni per tende da interno	107-135	Glossario tecnico	309
Soluzioni per tende da esterno	161-193	Indice alfabetico	310-318

Nice



Why Nice

Nasciamo con il gesto semplice dell'accoglienza:

aprire i cancelli significa invitare ognuno a scoprire progetti semplici da utilizzare, facili da installare, pensati per migliorare il benessere.

Realizziamo sistemi intelligenti per la gestione degli edifici, pensiamo soluzioni innovative nella sostanza e attente al design nella forma.

Perché Nice?

Perché Nice progetta ogni giorno non solo automazioni, ma sistemi modulabili e personalizzabili che possono rendere la vita più sicura, piacevole e facile.



Un network, internazionale.

Parliamo più di 20 lingue, siamo presenti in 100 paesi nel mondo e abbiamo più di 30 nazionalità.

Operiamo in tutto il mondo attraverso filiali dirette, con 15 centri di ricerca che sanno trasformare le esigenze dei consumatori in sistemi efficienti per la gestione degli edifici.

Nel nostro hub, TheNicePlace, dedicato all'interazione e alla partecipazione, vibra il nostro spirito in continua crescita, sintonizzato sul futuro.



Il design thinking, semplice.

Siamo creativi nell'immaginare le necessità, pragmatici nel trovare soluzioni.

Realizzare prodotti non ci è mai bastato: progettiamo soluzioni e metodi per ottenere il meglio dalla vita.

Siamo attenti agli spunti che ci vengono dal mondo e ci guidano nel disegnare network connessi che si integrano tra loro, realizzando o anticipando i bisogni.



La tecnologia, smart.

Il nostro approccio alla tecnologia è basato sulle persone: per loro disegniamo sistemi modulabili e personalizzabili, consapevoli che ognuno ha stili di vita e abitudini diverse. La tecnologia ci piace semplice, per risolvere problemi, per sostenere anche le necessità di un pubblico fragile, per essere solo il piacere e la sicurezza di un edificio che dialoga con chi lo vive.

Nice, progettiamo un futuro sostenibile.

In sintonia con gli obiettivi dell'agenda ONU 2030 ci impegniamo a progettare sistemi che incoraggiano la riduzione dell'impatto ambientale e combattono lo spreco energetico e che vengono prodotti con particolare attenzione al bilancio ecologico del pianeta.



**Il nostro pianeta è la Terra,
la nostra casa è il futuro.**

Progettiamo per un futuro pulito,
sostenibile, sicuro.





A misura di vita

La nostra attenzione alla sostenibilità è parte dell'impegno attivo per rendere la vita di chi sceglie Nice più sicura e consapevole.

Sviluppiamo progetti che ottimizzano la gestione della luce naturale e del calore; realizziamo sistemi di controllo dei consumi di energia; garantiamo sicurezza e benessere attraverso la misurazione della qualità dell'aria e della presenza di gas nocivi, offrendo sistemi integrati che permettono una gestione completa dell'edificio e migliorano la qualità della vita di chi lo abita.

A misura di pianeta

Il nostro amore per la Terra ci spinge a realizzare sistemi che aiutano a controllare i consumi di energia degli edifici.

Le soluzioni che sviluppiamo per la gestione degli edifici sono pensate in ottica di sostenibilità, per ridurre l'impatto ambientale e aiutare l'efficientamento energetico.

Realizziamo soluzioni di controllo e gestione di riscaldamento, raffrescamento e illuminazione e per il monitoraggio dei carichi elettrici: siamo a fianco degli utilizzatori per offrire nuovi modelli di benessere consapevole.

A misura di futuro

Realizziamo prodotti con l'obiettivo di ridurre la nostra impronta sul mondo e migliorare la qualità della vita.

Siamo attenti alla sostenibilità ambientale, tanto che siamo stati i primi a definire le linee guida per il ciclo di vita dei motori elettrici, con il Life Cycle Assessment, ottenendo la certificazione internazionale EPD, Environmental Product Declaration. Progettiamo automazioni domestiche sicure, dai consumi ridotti, che utilizzano materiali riciclati.

I nostri imballi sono sostenibili, in cartone naturale riciclabile al 100%, senza parti in plastica e le istruzioni sono disponibili in formato digitale.

Nice

Concetti in splendida forma.

Facilità d'uso, affidabilità e flessibilità: ogni prodotto che proponiamo è pensato per offrire il meglio della tecnologia e il massimo del design.

Crediamo nel vero design, quello che rende più semplice, intuitiva e piacevole la funzione di un oggetto, nato dall'interazione tra progettazione, innovazione e sensibilità, un design confermato dai prestigiosi premi e da numerosi riconoscimenti internazionali.



Una formazione al vostro fianco.

Professionisti preparati, continuamente aggiornati e pronti a dare risposte concrete ai propri clienti.

Il know-how Nice è a disposizione dei professionisti dell'installazione con progetti di formazione su prodotti e sistemi, offrendo uno strumento prezioso di crescita professionale.

I corsi sono disponibili in presenza, attraverso webinar oppure via web per adattarsi alle esigenze e ai tempi di ognuno e trasmettere tutta la nostra conoscenza tecnica e fornire tutti gli strumenti per soddisfare i consumatori.



Nice

Dialogare con la propria casa.

Il risveglio può diventare sempre più comodo?

Grazie alle automazioni connesse sarà possibile gestire in totale libertà e in modo sempre più personalizzato le automazioni di casa.

Inoltre, grazie alle nuove interfacce Nice è possibile integrare nel sistema smart home anche automazioni per tende e tapparelle e gestirle comodamente tramite Amazon Alexa, Google Assistant o Siri.

*“ Hey Google,
alza le tapparelle ”*

Semplifica la vita.

Tramite comandi vocali è possibile gestire in modo ancora più semplice le automazioni di casa, anche dallo smart watch, tramite Amazon Alexa, Google Assistant o Siri.

"Hey Google, chiudi tutto"



"Hey Google, ho chiuso le tapparelle?"



Il sistema smart home Nice è altamente integrato e sicuro, può garantire la massima comodità e serenità nella gestione delle automazioni di casa anche da remoto ricevendo notifiche sullo stato delle automazioni.

Anche se si è lontani.

Yubii Home App



Più controllo, anche da smartphone. Tramite Yubii Home App è possibile gestire tutte le automazioni anche lontano da casa. Inoltre è possibile scegliere come personalizzare la propria casa in base alle esigenze di ognuno.



Più automazioni, più comodità.

Integrare i motori tubolari Nice nel sistema smart home di casa è semplice: l'automazione diventa intelligente e può essere gestita tramite smartphone, tablet o controllo vocale con Amazon Alexa, Google Assistant o Siri.

Connessione diretta con gateway e motore tubolare radio:



Connessione con interfaccia BiDi e motore tubolare meccanico:



Connessione con motore tubolare, sistema d'illuminazione e gateway:



Vuoi assicurarti che le tende si siano alzate?

Rimani comodo.

I telecomandi bidirezionali Era P BD oltre a gestire a distanza tapparelle, tende e tende da sole, restituiscono feedback luminosi per segnalare lo stato delle automazioni o l'avvenuta ricezione del comando.

Era P BD, Era W BD

- Disponibili nella versione a 1 e 6 canali. Consente di controllare fino a 6 gruppi di automazioni in modo singolo, in gruppo o gruppo multiplo,
- Tasto per attivazione/disattivazione del sensore climatico,
- Tasto "i" per la verifica della posizione della tenda,
- Slider per la funzione "Go to Position".

Tasto comando

- **Verde** Comando ricevuto
- **Rosso** Comando non ricevuto
- **Arancio** In attesa

Tasto (i) + comando

- **Verde** tenda/tapparella avvolta
- **Rosso** tenda/tapparella svolta
- **Arancio** apertura/chiusura parziale



Era W BD

Trasmittitori da parete

Scopri di più a pag → 57



Era P BD

Trasmittitori portatili

Scopri di più a pag → 56



Vuoi di più dalle tue automazioni?

Nice mesh network, il protocollo radio bidirezionale Nice con tecnologia mesh garantisce numerosi vantaggi:

- ampliamento della portata radio fino a 500m (max.10 Hops);
- la conferma da parte dell'automazione della corretta ricezione del comando;
- la possibilità di controllare lo stato dell'automazione in qualsiasi momento;
- un elevato livello di sicurezza, grazie alla comunicazione criptata;
- un ridotto consumo energetico in stand-by.



Glossario e legenda dei simboli

BiDi

Protocollo radio BiDirezionale

Consente una comunicazione in entrambe le direzioni tra il trasmettitore e il ricevitore, garantendo una maggiore sicurezza di trasmissione del segnale e la possibilità di ricevere il feedback di ricezione del comando sullo stato delle automazioni.

Yubii

Ecosistema Yubii

Mette in connessione tutte le automazioni Nice della casa, anche preesistenti, e le rende gestibili da remoto via App.

→ yubii.niceforyou.com

Radio

Motore con radio integrata

Permette di inviare il comando da un trasmettitore o dal gateway YubiiHome direttamente al motore senza la necessità di utilizzare una centrale esterna con ricevente che andrebbe altrimenti collegata via filo. Questo permette di programmare comodamente i fincorsa anche tramite trasmettitore e di collegare facilmente sensori climatici via radio semplificando così lo schema di installazione.

TTBus

Tecnologia Nice TTBus

Rappresenta la massima evoluzione per il collegamento di applicazioni e accessori, nonché per la programmazione dell'automazione.

Permette di semplificare lo schema di installazione, la comoda e rapida regolazione dei fincorsa con le unità di programmazione esterne O-View TT e TTPRO BD, anche in presenza di un elevato numero di applicazioni.

Z-Wave

Protocollo Z-Wave™

Tecnologia wireless standard per la connessione di dispositivi intelligenti indipendentemente dal marchio o dalla piattaforma su cui sono costruiti; utilizzando un gateway centrale e un'app per la comunicazione con l'utente sarà possibile gestire tutti i dispositivi e integrarli nel sistema smart home.

Glossario completo delle caratteristiche tecniche dei motori tubolari

→ 309



Sistemi per la smart Home

L'ecosistema Yubii 16 - 17

La casa diventa smart 18 - 19

Gateway

Yubii Home 20 - 23

Dispositivi e sensori

Bi-Di Switch 24

Bi-Di Dimmer 25

Bi-Di Shutter 26

Bi-Di Awning 27

Roll-Control 2 28

On/Off Control 29

Nice

Aperto al futuro, lo spazio diventa smart.

Yubii, un unico ecosistema per connettere, semplificare, e controllare le automazioni di casa.

Collega le automazioni attraverso il gateway Nice per creare scenari personalizzati che possono essere gestiti sia da smartphone sia impostando un tasto sul telecomando bidirezionale.

Yubii Home Pro è il gateway che garantisce una facile integrazione con oltre 3000 interfacce di terze parti.

Compatibile con:



Comunica tramite i protocolli:



Radio Nice

Radio elero

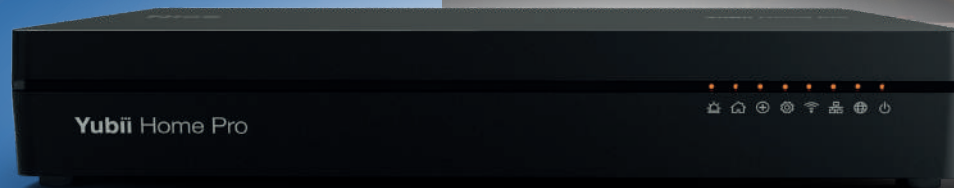

Yubii App

La nuova app Yubii Home garantisce il più alto livello di comfort ed efficacia nella gestione della casa domotica.





Il sistema Smart Home Nice:

facile e senza fili, integrabile e flessibile,
sicuro e sempre sotto controllo.

**Visualizza il catalogo completo
delle soluzioni Smart Home →**

**SCOPRI COME UTILIZZARE
LE NOSTRE SOLUZIONI**

Smart Home
Solutions



SCAN ME

Smart Home
Solutions



SCAN ME

Nice

Un nuovo modo di vivere gli spazi. I valori del sistema Nice.

Sicuri, efficienti e confortevoli: con il sistema per la smart home, l'esperienza Nice diventa un modo personalizzato di pensare alla casa, che si modula sulle esigenze di chi la vive.



Senza fili, in tutta semplicità.

La tecnologia Nice è wireless, moderna e sicura, permette di aggiungere nuovi dispositivi in modo del tutto non invasivo, senza la necessità di restauri o di opere di muratura.

Molti prodotti sono pronti all'uso e la configurazione dell'ecosistema avviene facilmente tramite Yubii Home App anche da dispositivi mobile.

Modulare e complementare.

Il sistema Nice è integrabile e flessibile; la soluzione ideale per chi desidera progettarlo in modo graduale, in base alla disponibilità e ai bisogni del momento.

I nostri prodotti costituiscono un ecosistema in cui tutti i device comunicano a vicenda anche integrando apparecchiature di altri produttori.

Sempre sotto controllo e sicuro.

Yubii Home App consente al cliente di restare in contatto con la propria abitazione, gestirla e controllarla da qualsiasi luogo nel mondo.

La trasmissione dei dati avviene tramite un sistema di comunicazione crittografata che ne garantisce il massimo livello di protezione.

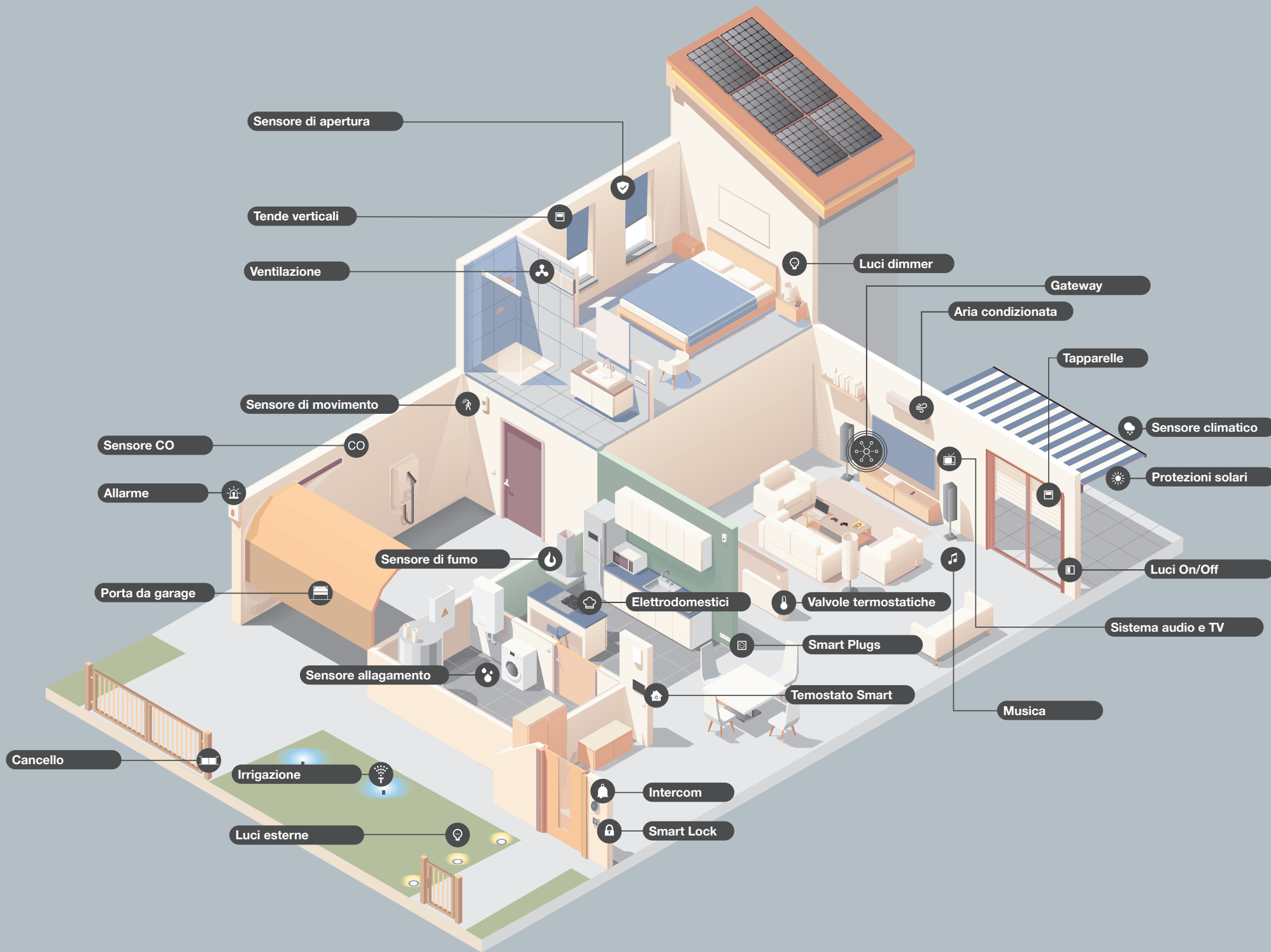

Nice

Il sistema Nice: tutte le funzioni in un touch.



Un vero ecosistema tutto in uno
per cogliere un mondo di opportunità:

Yubii® Home

Yubii Home è il gateway che mette in connessione le tecnologie Nice, FIBARO, elero e molto altro: è aperto all'integrazione di dispositivi di terze parti tramite protocollo Z-Wave, alla gestione attraverso assistenti vocali e grazie ai suoi 5 plug-in è possibile ampliare il sistema tramite protocollo Wi-Fi.

Compatibile con:

Voice Assistant

Smartwatch

Car Infotainment

Comunica tramite:

Protocollo Z-Wave



Protocollo WiFi



Protocollo Radio Nice

Protocollo Radio elero



FIBARO
a Nice company

elero
Sun Shading Solutions Nice

Compatibile con più di 3.000
dispositivi smart di altri marchi.

Per controllare e gestire le automazioni:



Yubii Home App

La nuova app Yubii garantisce il più alto livello di comfort ed efficacia nella gestione della casa domotica.



Gestione intelligente delle luci: dimmer, colore, effetti, scenari e timing.



BiDi-Switch

Interfaccia mono e bidirezionale per la gestione di luci e carichi elettrici con misurazione consumo elettrico.



Interfaccia mono e bidirezionale per gestire e dimmerare la luce.



Dimmer-Control

Modulo universale per la regolazione dell'intensità luminosa, compatibile con varie fonti di luce.



On/Off-Control

Modulo per il comando a distanza di due circuiti o apparecchi secondo il principio on-off.



RGBW-Control

Modulo per il controllo cromatico delle luci.

Controllo totale della casa, massima sicurezza e gestione intelligente del riscaldamento.



Flood-Control

Sensore di allagamento e temperatura.



Smoke-Control

Sensore di fumo e di temperatura.



CO-Control

Rilevatore di monossido di carbonio e di temperatura.



Door/Window-Control

Sensore di prossimità per porte/finestre e di temperatura.



Heat-Control & Temp-Control

Termovalvola e sensore per la regolazione della temperatura all'interno del locale.

Gestione radio delle automazioni di tende, tapparelle, veneziane, cancelli e porte da garage.



BiDi-Shutter

Interfaccia multiuso mono e bidirezionale per tende da interno, da esterno, tapparelle e veneziane.



BiDi-Awning

Interfaccia mono e bidirezionale per tende da esterno.



Roll-Control 2

Per il controllo di tapparelle, tende da sole, veneziane e serrande.



BiDi-ZWave

Interfaccia plug-in di comunicazione tra gateway Z-Wave e motori Nice per cancelli e porte da garage.

Gestione prese elettriche, dispositivi e comandi radio.



Plug-Control

Presse intelligente per dispositivi elettrici che misura il consumo energetico.



Push-Control

Pulsante universale wireless per attivare fino a sei scene impostate.



Motion-Control

Sensore wireless multifunzionale provvisto delle funzioni di sensore di movimento, temperatura e intensità luminosa.



Smart-Control

Piccolo dispositivo universale, per convertire dispositivi standard in intelligenti. Con sensore di temperatura.

Nice

Yubii® Home

Il gateway che gestisce e comunica con tutti i dispositivi smart della casa.

Disponibile anche in KIT



WIRELESS



PROTOCOLLO
AFFIDABILE E
SIGURO



CONTROLLO
DA REMOTO



ASSISTENTI
VOCALI



COMPATIBILITÀ
CON DISPOSITIVI
SMART



NICE GREEN
INNOVATION

Yubii

BiDi

Z-Wave

Wi-Fi

Yubii Home è il cuore della smart home, un hub che si occupa del comfort e della sicurezza di tutta la famiglia:

- Riceve i dati dai sensori, li processa, e di conseguenza aziona le automazioni sulla base delle tue preferenze.
- Può integrare e comandare luci, tapparelle, cancelli, porte e finestre, elettrodomestici, sistemi di riscaldamento e irrigazione, multimedia, così come rilevare perdite d'acqua, monossido di carbonio e incendi.

La casa diventa un ambiente perfetto, sicuro, smart e confortevole, gestibile tramite **scenari automatizzati**, **controllo vocale** e da **smartphone**, **tablet** e **orologi intelligenti**.

Con Yubii Home è possibile gestire in modo intelligente la luce naturale e artificiale, il riscaldamento e monitorare i carichi elettrici può potenziare anche l'efficienza energetica di casa.

Yubii Home assicura il comfort e il controllo adeguato in ogni stanza, su misura per i bisogni di chi la abita.



CARATTERISTICHE TECNICHE

Codice	Descrizione	Pz./Conf.	Certificazione
YH-001	Yubii Home Gateway	1	CE



Yubii Home è disponibile anche nei seguenti Kit:

YUBIISUNLIGHTKITZW	1 Yubii Home Gateway + 3 Roll-Control	1	CE
YUBIIENERGYKITZW	1 Yubii Home Gateway + 3 On-Off Control	1	CE
YUBIIHEATKIT	1 Yubii Home Gateway + 2 Heat-Control	1	CE
YUBIIGATEDOORKIT	1 Yubii Home + 2 IBT4ZWAVE	1	CE

Codice	YH-001
Alimentazione	5V DC, max. 1A (adattatore incluso)
Temperatura di esercizio	0-40°C
Umidità di funzionamento	max. 75% di umidità relativa (senza condensa)
Connettore di alimentazione	USB Micro B
Dimensioni	178x110x31 mm

COMUNICAZIONE RADIO

Protocollo	Frequenza radio	Massima potenza di trasmissione
Z-Wave (serie 700)	868.0-868.6 MHz 869.7-870.0 MHz	+9 dBm
Wi-Fi (802.11 b/g/n)	2400.0-2483.5 MHz	+20 dBm
433 MHz	433.05-434.04 MHz	+9 dBm
868 MHz	868.0-869.65 MHz	+5 dBm

Nice

Yubii ecosystem

Yubii, un vero ecosistema multifunzione per la casa intelligente.

Compatibile con oltre 3.000 dispositivi di terze parti, inclusi:



FIBARO
a Nice company

e l e r o
Sun Shading Solutions Nice

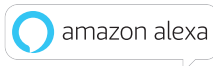

PHILIPS

ahua
TECHNOLOGY



SONOS

PENSATA PER
I CONSUMATORI FINALI

Yubii Home App

Utilizzando lo smartphone e l'app Yubii Home, è possibile gestire tutte le automazioni della smart home, ovunque ci si trovi.

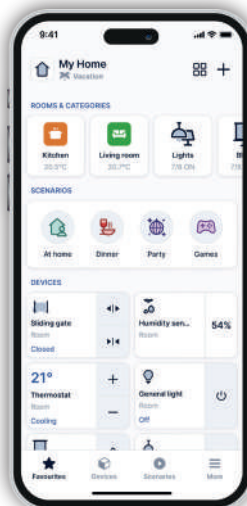

Caratteristiche principali

Dashboard intuitivo

Tecnologia machine learning - suggerimenti intelligenti

3 Diverse versioni di colore

Accesso sicuro sotto ogni aspetto

Controlla casa tramite Apple Siri e Apple Home Pod

PENSATA PER
GLI INSTALLATORI

Yubii Web App

Grazie al configuratore Yubii Home la gestione dell'ecosistema risulta semplice e intuitiva, con la possibilità di controllo anche da remoto.

L'utilizzo della web app è il modo più efficiente per effettuare interventi di manutenzione a distanza del sistema di smart home dei clienti.

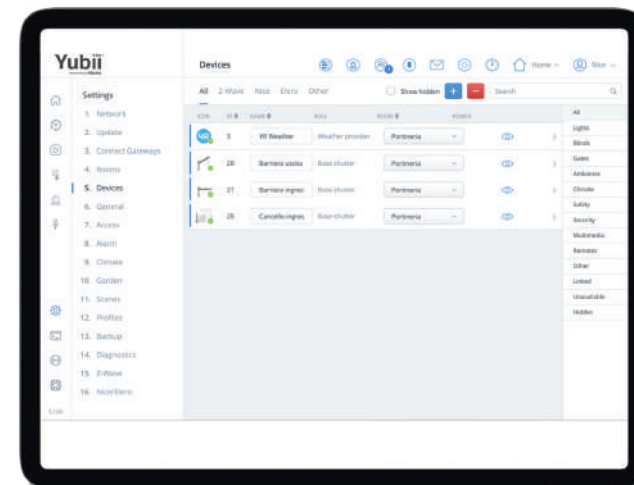

Caratteristiche principali

Password cifrate per la totale sicurezza del sistema

Accedere e monitorare il sistema da remoto

Crea e ripristina backup

Verificare la comunicazione e la portata del dispositivo

Verificare lo stato della batteria dei dispositivi

Introdurre gli aggiornamenti di sistema

BiDi-Switch

Interfaccia miniaturizzata mono e bidirezionale per la gestione di luci e carichi elettrici.

FUNZIONA CON I GATEWAYS NICE:

Yubii Home Pro

Yubii Home

Core

FUNZIONA ANCHE SENZA GATEWAY:

Stand Alone

RETROCOMPATIBILE:
FUNZIONA ANCHE CON I
TRASMETTITORI MONODIREZIONALI.
2 INGRESSI E 2 USCITE INDIPENDENTI.



ACCENDERE/
SPEGNERE
LE LUCI



GESTIONE
LAMPADIE 230V



GESTIONE
ELETTRODOMESTICI
230V



MISURAZIONE
DEL CONSUMO
D'ENERGIA

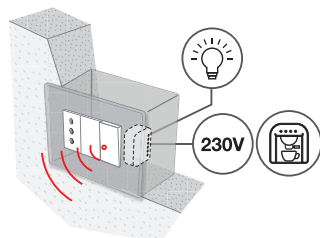

- Controllare i dispositivi collegati della casa, singolarmente, a gruppi o all'interno di scenari.
- .
- .
- le funzionalità creando scenari personalizzati anche tramite il sistema di allarme.
- Utilizzare i comandi vocali tramite Amazon Alexa, Google Home e Siri Shortcuts per accendere e spegnere i dispositivi collegati.
- Gestire i dispositivi da remoto attraverso .

Retrocompatibile

Sostituendo BiDi-Switch alla centrale monodirezionale TT2L non sarà necessario rinnovare anche il trasmettitore e i dispositivi collegati: si potranno accendere e spegnere anche senza gateway.

Nice Mesh technology: estensione della portata radio a 150m (max. 5 Hops) in condizioni ottimali. Ogni prodotto bidirezionale funge da ripetitore di segnale radio in modo da ampliare la copertura del segnale stesso.

CARATTERISTICHE TECNICHE

Codice	Descrizione	Pz./Conf.	Certificazioni
BIDI-SWITCH	Interfaccia mono e bidirezionale per la gestione di luci e carichi elettrici	1	CE

Codice	BIDI-SWITCH
Alimentazione (Vac/Hz)	100-240, 50/60
Corrente nominale di carico (A)	6,5 A per canale, 10 A combinato
Tipo di carico supportato	resistivo
Frequenza radio (Mhz)	433.05-434.04
Potenza max trasmessa (dBm)	10
Grado di protezione (IP)	20
Temp. di funzionamento (°C Min/Max)	0-35
Dimensioni (mm)	45 x 36 x 23 h

Yubii

BiDi

BiDi-Dimmer

Interfaccia miniaturizzata mono e bidirezionale per gestire e dimmerare la luce.

FUNZIONA CON I GATEWAYS NICE:

Yubii Home Pro

Yubii Home

Core

FUNZIONA ANCHE SENZA GATEWAY:

Stand Alone

RETROCOMPATIBILE:
FUNZIONA ANCHE CON I
TRASMETTITORI MONODIREZIONALI.



CONTROLLO DI
LUMINOSITÀ



ACCENSIONE
GRADUALE
DELLA LUCE



MISURAZIONE
DEL CONSUMO
D'ENERGIA

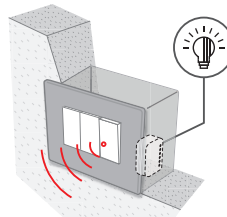

- Controllare i dispositivi collegati della casa, singolarmente, a gruppi o all'interno di scenari.
-
-
- le funzionalità creando scenari personalizzati anche tramite il sistema di allarme.
- Utilizzare i comandi vocali tramite Amazon Alexa, Google Home e Siri Shortcuts per accendere e spegnere i dispositivi collegati.
- Gestire i dispositivi da remoto attraverso
-
- Possibilità di dimmerare la luce tramite due pulsanti filari.
- Possibilità di richiamare dal trasmettitore il livello di luminosità impostato.

Conveniente

Sostituendo BiDi-Dimmer alla centrale monodi-

rezionale TT2L o TTDMS non sarà necessario rinnovare anche il trasmettitore e le luci collegate potranno essere gestite mantenendo le loro funzionalità anche senza gateway.

Nice Mesh technology: estensione della portata radio a 150m (max. 5 Hops) in condizioni ottimali. Ogni prodotto bidirezionale funge da ripetitore di segnale radio in modo da ampliare la copertura del segnale stesso.

CARATTERISTICHE TECNICHE

Codice	Descrizione	Pz./Conf.	Certificazioni
BIDI-DIMMER	Interfaccia mono e bidirezionale per gestire e dimmerare una singola luce	1	CE
LED ADAPTOR	Adattatore per lampadine LED o lampade a basso consumo energetico	1	

Codice	BIDI-DIMMER
Alimentazione (Vac/Hz)	100-240, 50/60
Corrente nominale di carico (A)	0.25-1.10
- con LED Adaptor collegato	0.05-1.10
Frequenza radio (Mhz)	433.05-434.04
Potenza max trasmessa (dBm)	10
Grado di protezione (IP)	20
Temp. di funzionamento (°C Min/Max)	0-35
Dimensioni (mm)	45 x 36 x 23 h

* Per alcuni tipi di LED o lampadine fluorescenti a risparmio energetico, potrebbe essere necessario il LED adaptor.

Yubii

BiDi

BiDi-Shutter

Interfaccia multiuso miniaturizzata mono e bidirezionale per tende da interno, da esterno, tapparelle e veneziane.

FUNZIONA CON I GATEWAYS NICE:

Yubii Home Pro

Yubii Home

Core

FUNZIONA ANCHE SENZA GATEWAY:

Stand Alone

**RETROCOMPATIBILE:
FUNZIONA ANCHE CON I
TRASMETTITORI MONODIREZIONALI.**

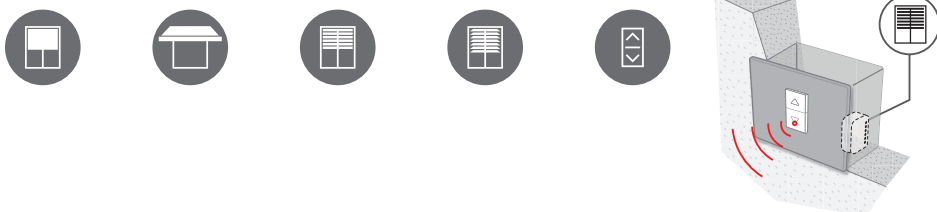

Yubii

BiDi



BiDi-Shutter consente di integrare anche i motori meccanici tubolari nel sistema smart home

- Controllare i motori collegati, singolarmente, a gruppi o all'interno di scenari.
- Utilizzare i comandi vocali tramite Amazon Alexa, Google Home e Siri Shortcuts per controllare le automazioni collegate.
- Gestire i dispositivi da remoto attraverso

la programmazione e regolazione dei finecorsa anche da trasmettitore, eseguendo due manovre complete, garantendo una calibrazione automatica continua durante il funzionamento.

di impostare due posizioni intermedie di apertura della tapparella o veneziana; .

BiDi-Shutter può essere installato all'interno di cassette di derivazione, placche a muro oppure nel cassonetto vicino al motore.

Ingresso filare

Può gestire più motori tubolari anche attraverso l'interruttore a muro o può essere integrato nel Building Management System.

Retrocompatibile

Sostituendo BiDi-Shutter alla centrale monodirezionale TT2N non sarà necessario rinnovare anche il trasmettitore e i dispositivi collegati si potranno accendere e spegnere anche senza gateway.

Nice Mesh technology: estensione della portata radio a 150m (max. 5 Hops) in condizioni ottimali. Ogni prodotto bidirezionale funge da ripetitore di segnale radio in modo da ampliare la copertura del segnale stesso.

CARATTERISTICHE TECNICHE

Codice	Descrizione	Pz./Conf.	Certificazioni
BIDI-SHUTTER	Interfaccia mono e bidirezionale per motori tubolari meccanici	1	CE

Codice	BIDI-SHUTTER
Alimentazione (Vac/Hz)	100-240, 50/60
Corrente nominale di carico (A)	2
Tipo di carico supportato	monofase AC
Frequenza radio (Mhz)	433.05-434.04
Potenza max trasmessa (dBm)	10
Grado di protezione (IP)	20
Temp. di funzionamento (°C Min/Max)	0-35
Dimensioni (mm)	45 x 36 x 23 h

BiDi-Awning

Interfaccia mono e bidirezionale per tende da esterno.

FUNZIONA CON I GATEWAYS NICE:

Yubii Home Pro

Yubii Home

Core

FUNZIONA ANCHE SENZA GATEWAY:

Stand Alone

RETROCOMPATIBILE:
FUNZIONA ANCHE CON I
TRASMETTITORI MONODIREZIONALI.



IP55

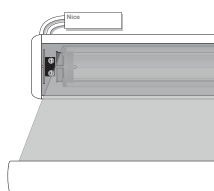

Yubii

BiDi

BiDi-Awning consente di integrare anche i motori meccanici tubolari per tende da esterno nel sistema smart home,

- Controllare i motori collegati, singolarmente, a gruppi o all'interno di scenari.
- Utilizzare i comandi vocali tramite Amazon Alexa, Google Home e Siri Shortcuts per controllare le automazioni collegate.
- Gestire i dispositivi da remoto attraverso smartphone, smartwatch o infotainment dell'auto.
- Proteggere gli ambienti interni dal calore del sole assicurando maggiore comfort climatico e risparmiando l'utilizzo del condizionatore.

la programmazione dei fincorsa anche da trasmettitore, eseguendo due manovre complete, garantendo una calibrazione automatica continua durante il funzionamento.

di impostare due posizioni intermedie di apertura.

L'apertura parziale desiderata in relazione alle impostazioni del sensore sole.

Compatibile con telecomandi e sensori climatici monodirezionali e bidirezionali
Veneziane, tapparelle e tende possono essere controllate senza bisogno di un gateway.

Efficiente

Ogni prodotto bidirezionale funge da ripetitore di segnale radio in modo da ampliare la copertura del segnale stesso.

CARATTERISTICHE TECNICHE

Codice	Descrizione	Pz./Conf.	Certificazioni
BIDI-AWNING	Interfaccia da esterno per motori tubolari	1	CE

Codice	BIDI-AWNING
Alimentazione (Vac/Hz)	100-240, 50/60
Corrente nominale del motore (A)	2
Tipo di motore supportato	monofase AC
Altezza raccomandata dell'installazione (m)	2.4
Frequenza radio (Mhz)	433.05-434.04
Max. transmit power (dBm)	10
Grado di protezione (IP)	55
Temp. di funzionamento (°C Min/Max)	-20+35
Dimensioni (mm)	98 x 26 x 20 h

Roll-Control 2

Modulo per il controllo di tapparelle, tende da sole, veneziane e serrande.

FUNZIONA CON I GATEWAYS NICE:

Yubii Home Pro

Yubii Home

FUNZIONA CON I GATEWAYS FIBARO:

Home Center 3

Home Center 3 Lite



Roll-Control 2 è un modulo che permette di comandare motori tubolari a corrente alternata, quali: tapparelle elettriche, tende da sole, veneziane e serrande.

Il modulo permette di gestire l'esatta posizione dei motori e, nel caso delle veneziane, di comandare il movimento delle lamelle.

Roll-Control 2 permette di controllare i dispositivi connessi sia tramite il network Z-Wave che mediante un interruttore o pulsante collegato direttamente ad esso.

Caratteristiche principali:

- Compatibile con i sistemi di controllo Z-Wave e Z-Wave Plus. Funziona come ripetitore.
- Supporta le Security Mode del network Z-Wave: S0 con crittografia AES-128 e S2.
- Autenticazione con crittografia PRNG.
- Può essere installato con motori tubolari con finecorsa elettronico o meccanico.
- Funzionalità di misurazione dell'energia in consumo.
- Funziona con svariati tipi di interruttori ed è ottimizzato per pulsanti saliscendi specifici per tapparelle.
- Può essere installato nelle scatole degli interruttori a muro.
- Connettore wago ad innesto rapido e terminali aggiuntivi disponibili per un'installazione ancora più veloce.
- Configurazione guidata anche da smartphone.



CARATTERISTICHE TECNICHE

Codice	Descrizione	Pz./Conf.	Certificazioni
ROLL-CONTROL 2	Modulo per il controllo di motori tubolari	1	CE



TENDE DA SOLE

TAPPARELLE

PORTE
DA GARAGE

FINESTRE
BASCULANTI

Yubii

Z-Wave

Codice	ROLL-CONTROL 2
Potenza in entrata	100-240V~50/60Hz
Corrente nominale di carico	2 A
Tipo di carico supportato	monofase AC
Temperatura d'esercizio (°C Min/Max)	0 ÷ 35
Per l'installazione in scatole a muro (mm)	Ø >= 50, profondità >= 60
Protocollo radio	Z-Wave (800 serie)
Frequenza radio (MHz)	868.4 o 869.85 (EU) / 921.4 o 919.8 (ANZ)
Portata radio (m)	fino a 100 m esterni, fino a 30 m interni (in base alla struttura dell'edificio)
Conforme alle direttive europee	RoHS 2011/65/EU - RED 2014/53/EU
Dimensioni (mm)	46 x 36 x 19,9 h

Nice

On/Off-Control

Modulo per il comando a distanza di due circuiti o apparecchi secondo il principio on-off.

Disponibile anche in KIT

FUNZIONA CON I GATEWAYS NICE:

Yubii Home Pro

Yubii Home

FUNZIONA CON I GATEWAYS FIBARO:

Home Center 3

Home Center 3 Lite



Yubii

Z-Wave

On/Off Control viene montato all'interno di una scatola a muro e consente di controllare due dispositivi di potenza massima pari a 1,5 kW.

Può essere acceso sia a distanza utilizzando l'applicazione mobile, sia tramite interruttore a parete tradizionale.

Caratteristiche principali:

- Compatibile con i controller Z-Wave+ e Z-Wave.
- Supporta la modalità protetta (modalità di sicurezza della rete Z-Wave) con crittografia AES-128.
- Controllo avanzato del microprocessore.
- Funzione di misurazione della potenza attiva e dell'energia.
- Funziona con vari tipi di interruttori, deviatori, invertitori.



CARATTERISTICHE TECNICHE

Codice	Descrizione	Pz./Conf.	Certificazioni
ON/OFF-CONTROL	Modulo per il comando a distanza di massimo due circuiti o apparecchi secondo il principio on-off	1	CE



On/Off-Control è disponibile anche nei seguenti Kit:

YUBIIENERGYKITZW	1 Yubii Home Gateway + 3 On/Off Control	1	CE
-------------------------	---	---	----

Codice	ON/OFF-CONTROL
Potenza in entrata	100-240V~50/60Hz
Carico nominale di corrente (solo carichi resistivi)	8 A per 240 V~ (6,5 A per 120 V~)
Temperatura d'esercizio (°C Min/Max)	0 ÷ 35
Per l'installazione in scatole a muro (mm)	Ø >= 50, profondità >= 60
Protocollo radio	Z-Wave (500 serie)
Frequenza radio (MHz)	868.4 o 869.8 (EU) / 908.4, 908.42 o 916.0 (US) / 921.4 o 919.8 (ANZ) 869.0 (RU)
Portata radio (m)	fino a 40 m (in base alla struttura dell'edificio)
Conforme alle direttive europee	RoHS 2011/65/EU - RED 2014/53/EU
Dimensioni (mm)	42,5 x 38,25 x 20,3 h



Nice

ROSA E BALLO EDITOR



Sistemi di comando e di programmazione

- 34. Elettronica di comando

- 88. Strumenti di programmazione per il professionista

- 94. Il sistema Nice per la gestione evoluta degli edifici

- 96. MyNice World app

- 98. Moduli DIN per la gestione dei motori tubolari

Core

Nice Wi-Fi-Radio Gateway

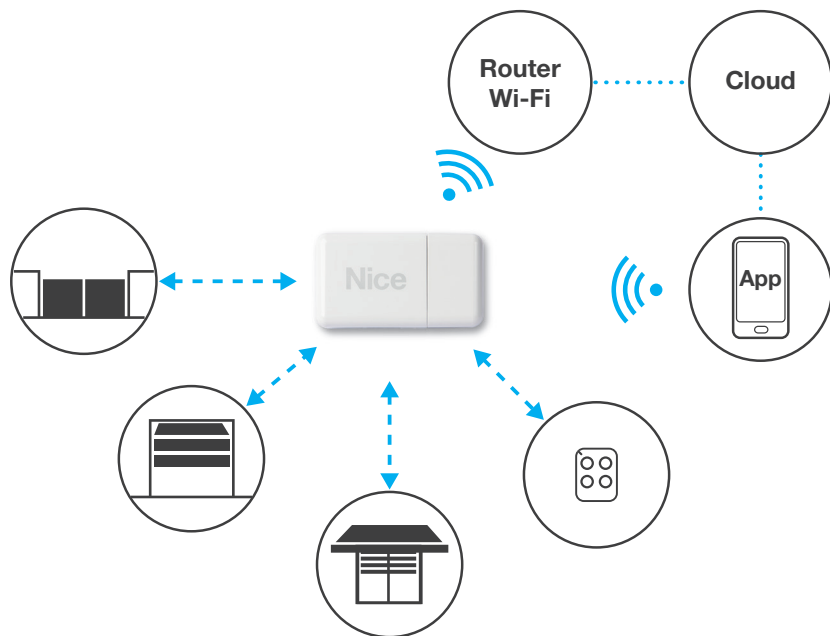

Nice Wi-Fi-Radio Gateway che permette la gestione delle automazioni Nice tramite MyNice Welcome App.

Smart: tramite la comunicazione WiFi, Core permette di connettere, fare interagire e controllare, anche da remoto, automazioni Nice con ricevente radio integrata o opzionale per porte, cancelli, barriere oltre a tende e tapparelle. Permette inoltre il controllo dei telecomandi anche monodirezionali, dei sensori per tende e tapparelle dotati radio integrata.

Facile da configurare: la configurazione delle interazioni tra automazioni e la programmazione degli scenari avviene in maniera intuitiva tramite la **MyNice Welcome App**.

Comfort: possibilità di schedare delle attivazioni di scenari in fasce temporali come ad esempio:

- alle 7.00 AM alzare le tende ed aprire la porta del garage (buongiorno);
- alle 9.00 PM ridurre la luminosità dell'ambiente portando le tende in quota parziale, dare alimentazione allo stereo per diffondere musica (relax);
- alle 10.00 PM spegnere tutte le luci (buonanotte).

Sicuro: il protocollo radio bidirezionale utilizza la modulazione GFSK, che garantisce maggiore immunità alle interferenze.

Alimentazione opzionale a batterie che salvaguardano le funzionalità del sistema anche in caso di black-out elettrici. Salvataggio automatico delle configurazioni sul Nice Cloud.

Versatile: L'ecosistema Yubii permette di far interagire tutti i dispositivi del sistema per la creazione di eventi, come ad esempio, all'attivazione di un telecomando della famiglia Nice sarà possibile alzare le tende e spegnere le luci.

Compatibile con le precedenti versioni delle riceventi ad innesto e esterne Nice in modalità monodirezionale a rolling code.

Scopri tutti i vantaggi del sistema **Yubii** a pag. 16.

CARATTERISTICHE TECNICHE

Codice	Descrizione
CORE	Nice Wi-Fi-Radio Gateway
Codice	CORE
Input	5V
Alimentazione a batterie opzionale	2x AA ricaricabili NiMH
Potenza massima assorbita (W)	1,5
Tipo interfaccia WiFi con antenna interna	802.11b/g/n - 2,4 GHz (P<10mW)
Sicurezza	OPEN/WEP/WPA-PSK/WPA2-PS
Supporto	WPS
Trasmissione radio in doppia frequenza	Dual band bidirezionale 433,54 - 433,92 MHz 868,3 - 868,94 MHz (P<10mW)
Portata radio in spazio libero, in assenza di disturbi *	500 m (max. Mesh network); 150m (se all'interno di edifici)*
Grado di protezione (IP)	30
Temperatura di funzionamento (°C Min/Max)	-20 ÷ +50
Dimensioni (mm)	113x64x33
Peso (g)	100

* La portata dei trasmettitori e la capacità di ricezione dei ricevitori potrebbe essere influenzata da eventuali dispositivi operanti nella zona alla stessa frequenza e dalla posizione dell'antenna radio dell'impianto.

Nice

BiDi

Yubii

My Nice Welcome App

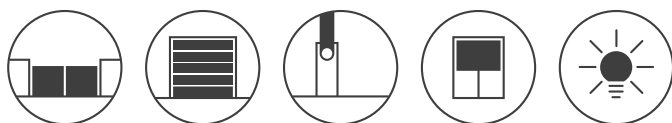
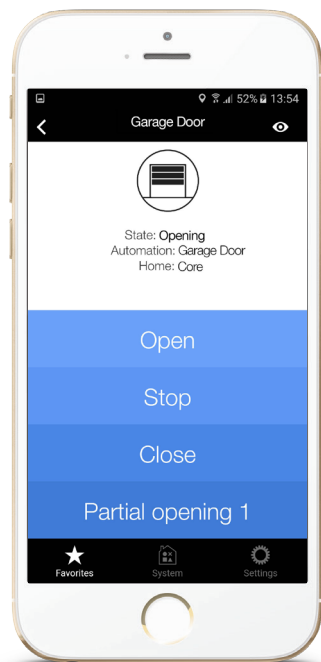

MyNice Welcome è un'unica APP che consente all'utente di configurare e controllare i dispositivi **Nice** direttamente dallo smartphone mediante il gateway Wi-Fi-Radio Nice **Core**.

Tutto sotto controllo: attraverso il Cloud Nice è possibile visualizzare anche lo stato di ogni singola automazione e comandarla ovunque ci si trovi a condizione che lo smartphone abbia connessione a internet.

Tutta la tecnologia Nice a portata di mano: attraverso la MyNice Welcome APP, anche in assenza di collegamento a Internet è possibile configurare il sistema e gestirlo localmente.

Con un semplice click è possibile aggiornare l'interfaccia IT4WIFI e il gateway WiFi-radio Nice Core, scaricare lo storico eventi e visualizzare le attivazioni delle automazioni con le eventuali diagnostiche delle stesse.

Pratica: permette di controllare a distanza le automazioni del gruppo Nice e creare scene o regole utili raccogliendo sensori, telecomandi e automazioni (la comunicazione tra smartphone e Core avviene tramite rete Wi-Fi).

Smart: con gli accessori dedicati è ora possibile:

- **associare** e salvare tutti i dispositivi domestici come sensori, telecomandi e automazioni;
- **configurare** i parametri dei sensori bidirezionali e verificarne lo stato (batteria, versione FW, ecc.);
- **aggiungere**, più funzioni ad un tasto di un telecomando, mantenendo le impostazioni originali (ad esempio se con un tasto si apre il cancello, ora è possibile aggiungere altre funzioni come la commutazione simultanea o ritardata della luce del garage o l'attivazione di una scena esistente);
- **creare** scene utili con tutti i dispositivi salvati, ovvero attivare, con il verificarsi di un evento (pressione pulsante, intervento di un sensore, programmazione temporale), funzioni di automazione, come ad esempio chiudere le tapparelle in un momento preferito della giornata (programmazione temporale) o quando il sensore del vento invia l'evento (intervento del sensore).

Scopri tutti i vantaggi del sistema **Yubii** a pag. 16.



MyNice Welcome

Disponibile gratuitamente su



Funzioni

Comandi: apri, stop, chiudi, più uno a scelta tra quelli previsti dall'automazione

Geolocalizzazione e altre azioni possibili grazie alla compatibilità con il servizio IFTTT

Requisiti di utilizzo

Massimo 20 utenti associabili a IT4WIFI

Sistema operativo iOS 10 e Android 5 o successivi

Access point Wi-Fi che supporta il servizio Bonjour di Apple



Per configurare Core con la App MyNice Welcome fare riferimento al manuale di istruzioni presente nel sito Nice.

<https://www.niceforyou.com/it/supporto>

Indice dell'elettronica di comando Nice

Comandi portatili e a parete

Trasmettitore radio multifunzione per gestire fino a 99 dispositivi singolarmente o a gruppi

Era P View

ERA P VIEW →

pag. 52

Sistema di comandi modulare via radio per gestire da ogni punto della casa le automazioni Nice per tende, tapparelle, cancelli e porte da garage

Niceway

pag. 54

Trasmettitori bidirezionali, per controllare le automazioni di tende e tapparelle, luci e carichi elettrici

Domi serie

per 1 gruppo di automazioni

con tasti sole on/off e
con dimmer slider

DOMIP1 →

pag. 42

DOMIP1SV →

pag. 44

fino a 6 gruppi di automazioni
in modalità singola o multigruppo

con tasti sole on/off e
con dimmer slider

DOMIP6 →

pag. 43

DOMIP6SV →

pag. 45

Era P BD serie

per 1 gruppo di automazioni

con tasti sole on/off

P1SBD →

pag. 56

fino a 6 gruppi di automazioni
in modalità singola o multigruppo

con tasti sole on/off

P6SBD →

pag. 56

con dimmer slider

P6SVBD →

pag. 56

Trasmettitore radio per controllare le automazioni di tende e tapparelle, luci e carichi elettrici

Era P serie

per 1 gruppo di automazioni

con tasti sole on/off

P1 →

pag. 59

con dimmer slider

P1S →

pag. 59

P1V →

pag. 59

fino a 6 gruppi di automazioni
in modalità singola o multigruppo

con tasti sole on/off

P6 →

pag. 59

con dimmer slider

P6S →

pag. 59

P6SV →

pag. 59

fino a 18 gruppi di automazioni
in modalità singola o multigruppo

P18 →

pag. 59

Trasmettitori radio miniaturizzati per la gestione intuitiva di tende e tapparelle

MiniDomi

per 1 gruppo di automazioni

MINIDOMI1 →

pag. 48

fino a 6 gruppi di automazioni in modalità singola o multigruppo

MINIDOMI6 →

pag. 49

Era Miniway

per 1 automazione, apre-stop-chiude in modalità singola o multigruppo

MW1 →

pag. 62

per 2 automazioni, apre-stop-chiude in modalità singola o multigruppo

MW2 →

pag. 62

per 3 automazioni, apre-stop-chiude in modalità singola o multigruppo

MW3 →

pag. 62

Comandi a parete

Trasmettitori bidirezionali per controllare le automazioni di tende e tapparelle Domì W Serie	per 1 gruppo di automazioni	—————	DOMIW1 ———▶	pag. 46
	fino a 6 gruppi di automazioni in modalità singola o multigruppo	—————	DOMIW6 ———▶	pag. 47
Era W BD Serie	per 1 gruppo di automazioni	con tasti sole on/off	W1SBD ———▶	pag. 57
	fino a 6 gruppi di automazioni in modalità singola o multigruppo	con tasti sole on/off	W6SBD ———▶	pag. 57
Trasmettitore radio per controllare le automazioni di tende e tapparelle Era W Serie	per 1 gruppo di automazioni	—————	W1 ———▶	pag. 60
		con tasti sole on/off	W1S ———▶	pag. 60
	fino a 6 gruppi di automazioni in modalità singola o multigruppo	—————	W6 ———▶	pag. 60
		con tasti sole on/off	W6S ———▶	pag. 60

Programmatori orari a parete

Programmatore orario settimanale a parete, gestisce fino a 6 canali indipendenti, memorizza fino ad un massimo di 30 eventi Era Krono	alimentazione a batteria e gestione di 1 canale radio	—————	1WW ———▶	pag. 63
	alimentazione a batteria e gestione di 6 canali radio	—————	6WW ———▶	pag. 63
	alimentazione filare e gestione di 1 gruppo di motori via filo	—————	1WC ———▶	pag. 63

Sensori climatici da interno

Sensori di sole, temperatura e luminosità interna via radio, con alimentazione a batteria e display LCD, compatibili con i supporti della serie NiceWay Niceway Sensor	sensore Sole-Luce Ambiente	—————	WMS01S ———▶	pag. 64
	sensore Sole-Luce Ambiente-Temperatura	—————	WMS01ST ———▶	pag. 64

Indice dell'elettronica di comando Nice

Sensori climatici da esterno

Sensori climatici da esterno via radio, anche senza fili. Con supporto regolabile per il fissaggio DOMi		alimentato con celle fotovoltaiche integrate	sensore di Vento-Sole	DOMIWSC	pag. 67
		con alimentazione da rete elettrica	sensore di Vento-Sole-Pioggia	DOMIWSR	pag. 67
		sensore di Sole-Pioggia	DOMIWS	pag. 67	
Sensori climatici da esterno via radio e filo, con alimentazione da rete, supporto regolabile per il fissaggio VOLO		trasmissione via radio, può essere memorizzato in più motori e/o centrali	sensore di Vento-Sole	VOLO S-RADIO	pag. 69
		trasmissione via filo per gestire un massimo di 5 motori e/o centrali	sensore di Vento	VOLO	pag. 68
		sensore di Vento-Sole	VOLO S	pag. 68	
		sensore di Vento-Sole con soglie regolabili da trimmer	VOLO ST	pag. 68	
Rilevatore del vento a vibrazione via radio, a batteria NEMO VIBE				NEMO VIBE	pag. 70
Dimmer con ricevitore radio bidirezionale per strisce LED TTD		per strisce LED bianche		TTDW	pag. 74
		per strisce LED RGB		TTDRGB	pag. 75

Centrali di comando

Sistema di comando a scomparsa TAG	trasmettitore da incasso, con alimentazione da rete	TTX4	pag. 80	
	trasmettitore da incasso, con alimentazione a batterie	TTXB4	pag. 80	
	ricevente miniaturizzata, per installazione su placca	per motori via dry contact, motori a 4 fili e luci	TT2Z	pag. 81
		per 1 luce o carico 230 Vac, con commutatore interno	TT2D	pag. 82
	ricevente miniaturizzata ad installazione passante	per tende veneziane, per il comando di motori fino a 500 W. Ricevitore con frequenze 433,92 MHz, rolling code	TT1V	pag. 83
		per il comando di carichi a tensione di rete 230 Vac con potenza fino a 500 W. Ricevitore con frequenze 433,92 MHz, rolling code	TT1L	pag. 83
		dotata di connettore Hirschmann, per il comando di un motore fino a 500 W per tende veneziane esterne, tende da sole e tapparelle. Ricevitore con frequenze 433,92 MHz, rolling code	TT1VR	pag. 84
Centrali di comando a montaggio esterno, con livelli Vento-Sole regolabili da trasmettitore o trimmer MINDY TT	per il comando di 1 motore fino a 1000 W. Regolazione dei sensori climatici da trimmer	TT3	pag. 85	
	per il comando di 1 motore fino a 1000 W. Ricevitore con frequenze 433,92 MHz, rolling code. Regolazione dei sensori climatici da trimmer	TT4	pag. 85	
	per il comando di 2 motori sincronizzati fino a 600 W. Ricevitore con frequenze 433,92 MHz, rolling code. Regolazione dei sensori climatici da trimmer	TT5	pag. 85	
Interfaccia di comunicazione	TTBus-RS232 e centrale di comando per motori tubolari	TT6	pag. 86	

Indice dell'elettronica di comando Nice

Unità di programmazione

Programmatori	per motori tubolari Nice con tecnologia TTBus o dry contact o con radio bidirezionale	TTPRO BD	pag. 89
	per motori tubolari Nice dotati di finecorsa elettronico	TTU	pag. 92
	tra Bus BTicino e TTBus Nice	INB	pag. 90
	per motori e centrali di comando dotati di TTBus	O-VIEW TT	pag. 91

Moduli DIN per la gestione evoluta degli edifici

Moduli DIN di alimentazione	senza tecnologia Bus	15 W	—————	DMLPS2415	—————>	pag. 98	
		30 W	—————	DMLPS2430	—————>	pag. 98	
	con tecnologia Bus		—————	DMBPD	—————>	pag. 98	
Moduli DIN di interfaccia motore	con uscite dry contact a basso voltaggio		—————	DMDCM	—————>	pag. 99	
	con uscite in alta tensione		—————	DMAM	—————>	pag. 100	
Moduli DIN di connettività	con tecnologia radio bidirezionale		interfaccia tra il sistema modulare e i trasmettitori bidirezionali Nice	DMBD GW	—————>	pag. 102	
	con tecnologia radio		—————	DMBD	—————>	pag. 101	
	senza tecnologia radio	compatibile con i più diffusi protocolli di Building Management		permette la gestione del sistema attraverso la app MyNice World e il Nice Screen Configuration Tool	DMBM	—————>	pag. 103
		con protocollo Konnex integrato		—————	DMKNX	—————>	pag. 104

Nice

Serie Domì

Nuova generazione di trasmettitori pensata per ogni esigenza.

I trasmettitori della serie Domì hanno uno stile unico: è possibile scegliere tra **due varianti di colore**, bianco e totalmente nero e decidere le funzioni desiderate. Tutti i modelli vantano **finiture di elevata qualità**, assicurano grande **praticità d'uso** e **si integrano con armonia** in qualsiasi abitazione, ufficio o hotel.

Tutti i comandi della serie Domì mini-trasmettitori, trasmettitori a parete o trasmettitori radio portatili permettono di gestire in modo semplice e pratico protezioni e schermature solari.



Domì P, trasmettitore radio portatile e a parete:



Domì P1

Trasmettitore monocanale, con tasto per verificare lo stato dell'automazione, disponibile nei colori bianco o nero.



Domì P6

Trasmettitore a 6 canali, con tasto per verificare lo stato dell'automazione, disponibile nei colori bianco o nero.



Domì P1SV

Trasmettitore monocanale, con slider, tasto Sole on/off e tasto per verificare lo stato dell'automazione, disponibile nei colori bianco o nero.



Domì P6SV

Trasmettitore a 6 canali, con slider, tasto Sole on/off e tasto per verificare lo stato dell'automazione, disponibile nei colori bianco o nero.

MiniDomì, trasmettitore radio portatile e a parete:



MiniDomì P1

Trasmettitore monocanale, con tasto per verificare lo stato dell'automazione, disponibile nei colori bianco o nero.



MiniDomì P6

Trasmettitore a 6 canali, con tasto per verificare lo stato dell'automazione, disponibile nei colori bianco o nero.



Domì W1

Trasmettitore monocanale, con tasto per verificare lo stato dell'automazione, disponibile nei colori bianco o nero.



Domì W6

Trasmettitore a 6 canali, con tasto per verificare lo stato dell'automazione, disponibile nei colori bianco o nero.

Nice

Domì P1

Trasmettitore radio bidirezionale portatile, monocanale.



Staffa di supporto a parete

Domì P1 è un trasmettitore radio portatile monocanale. Utilizzabile come dispositivo di comando singolo, di gruppo o centrale.

L'elegante telecomando è disponibile nei colori **bianco e nero**.

Viene fornita anche un'apposita staffa di supporto a parete.

Visualizzazione della trasmissione e del feedback di ricezione dei comandi.

Codice	Descrizione	Quantità	Certificazioni
DOMIP1	Trasmettitore bidirezionale portatile, monocanale, bianco	1	CE
DOMIP1B	Trasmettitore bidirezionale portatile, monocanale, nero	1	CE

CARATTERISTICHE TECNICHE

Codice	DOMIP1, DOMIP1B
Tipo di batteria (V)	2 x AAA
Durata batteria (anni)	~ 3 (con 10 trasmissioni al giorno)
Frequenza radio (MHz)	433,92
Potenza RF del trasmettitore (ERP)	≤ 10 dBm
Numero di gruppi	1
Codifica radio	BD (PLN2+) oppure mono (O-Code TTS)
Temperatura ambiente di funzionamento (°C)	-5 ÷ 55
Umidità relativa	max. 85% (non per locali umidi, senza condensa)
Grado di protezione (IP)	40
Peso incl. batterie (g)	75
Dimensioni (mm)	155x43x23
Installazione (opzionale)	a parete
Conformità	CE



UN CANALE



ERGONOMICO

BiDi

Yubii

433 MHz

Nice

Domì P6

Trasmettitore radio bidirezionale portatile,
a 6 canali.



Staffa di
supporto a
parete



SEI CANALI



ERGONOMICO

BiDi

Yubii

433 MHz

Domì P6 è un trasmettitore radio portatile a 6 canali. È in grado di gestire fino a 6 gruppi di automazioni in modalità singola, di gruppo o multigruppo.

L'elegante telecomando è disponibile nei colori bianco e nero.

Viene fornita anche un'apposita staffa di supporto a parete.

Visualizzazione della trasmissione e del feedback di ricezione dei comandi.

Codice	Descrizione	Quantità	Certificazioni
DOMIP6	Trasmettitore bidirezionale portatile, a 6 canali, bianco	1	CE
DOMIP6B	Trasmettitore bidirezionale portatile, a 6 canali, nero	1	CE

CARATTERISTICHE TECNICHE

Codice	DOMIP6, DOMIP6B
Tipo di batteria (V)	2 x AAA
Durata batteria (anni)	~ 3 (con 10 trasmissioni al giorno)
Frequenza radio (MHz)	433,92
Potenza RF del trasmettitore (ERP)	≤ 10 dBm
Numero di gruppi	6
Codifica radio	BD (PLN2+) o monodirezionale (O-Code TTS)
Temperatura ambiente di funzionamento (°C)	-5 ÷ 55
Umidità relativa	max. 85% (non per locali umidi, senza condensa)
Grado di protezione (IP)	40
Peso incl. batterie (g)	75
Dimensioni (mm)	155x43x23
Installazione (opzionale)	a parete
Conformità	CE

Nice

Domì P1 SV

Trasmettitore bidirezionale portatile, monocanale, con slider e tasto Sole On/Off.



Staffa di supporto a parete

Domì P1SV è un trasmettitore radio portatile monocanale. Utilizzabile come dispositivo di comando singolo, di gruppo o centrale.

Visualizzazione della trasmissione e del feedback di ricezione dei comandi.

L'elegante telecomando è disponibile nei colori **bianco e nero**.

Lo slider consente, ad esempio, il **dimmeraggio graduale** delle luci oppure la regolazione dei termoradiatori, se equipaggiati con appositi **ricevitori radio Nice**.

Viene fornita anche un'apposita staffa di supporto a parete.

Codice	Descrizione	Quantità	Certificazioni
DOMIP1SV	Trasmettitore bidirezionale portatile, monocanale, bianco, con slider e tasto Sole On/Off	1	CE
DOMIP1SVB	Trasmettitore bidirezionale portatile, monocanale, nero, con slider e tasto Sole On/Off	1	CE

CARATTERISTICHE TECNICHE

Codice	DOMIP1SV, DOMIP1SVB
Tipo di batteria (V)	2 x AAA
Durata batteria (anni)	~ 3 (con 10 trasmissioni al giorno)
Frequenza radio (MHz)	433,92
Potenza RF del trasmettitore (ERP)	≤ 10 dBm
Numero di gruppi	1
Codifica radio	BD (PLN2+) o monodirezionale (O-Code TTS)
Temperatura ambiente di funzionamento (°C)	-5 ÷ 55
Umidità relativa	max. 85% (non per locali umidi, senza condensa)
Grado di protezione (IP)	40
Peso incl. batterie (g)	75
Dimensioni (mm)	155x43x23
Installazione (opzionale)	a parete
Conformità	CE



UN CANAL



ERGONÓMICO



CURSOR



SOL ON/OFF

BiDi

Yubii

433 MHz

Nice

Domì P6 SV

Trasmittitore bidirezionale portatile, a 6 canali, con slider e tasto Sole On/Off.



Staffa di supporto a parete

Domì P6SV è un trasmettitore radio portatile a 6 canali. È in grado di gestire fino a 6 gruppi di automazioni in modalità singola, di gruppo o multigruppo.

Visualizzazione della trasmissione e del feedback di ricezione dei comandi.

L'elegante telecomando è disponibile nei colori **bianco e nero**.

Lo slider consente, ad esempio, il dimmeraggio graduale delle luci oppure la regolazione dei termoradiatori, se equipaggiati con appositi ricevitori radio Nice.

Viene fornita anche un'apposita staffa di supporto a parete.

Codice	Descrizione	Quantità	Certificazioni
DOMIP6SV	Trasmittitore bidirezionale portatile, a 6 canali, bianco, con slider e tasto Sole On/Off	1	CE
DOMIP6SVB	Trasmittitore bidirezionale portatile, a 6 canali, nero, con slider e tasto Sole On/Off	1	CE

CARATTERISTICHE TECNICHE

Codice	DOMIP6SV, DOMIP6SVB
Tipo di batteria (V)	2 x AAA
Durata batteria (anni)	~ 3 (con 10 trasmissioni al giorno)
Frequenza radio (MHz)	433,92
Potenza RF del trasmettitore (ERP)	≤ 10 dBm
Numero di gruppi	6
Codifica radio	BD (PLN2+) o monodirezionale (O-Code TTS)
Temperatura ambiente di funzionamento (°C)	-5 ÷ 55
Umidità relativa	max. 85% (non per locali umidi, senza condensa)
Grado di protezione (IP)	40
Peso incl. batterie (g)	75
Dimensioni (mm)	155x43x23
Installazione (opzionale)	a parete
Conformità	CE



SEI CANALI



ERGONOMICO



SLIDER



SOLE ON/OFF

BiDi

Yubii

433 MHz

Nice

Domì W1

Trasmettitore radio bidirezionale da parete, monocanale.



Domì W1 è un trasmettitore radio da parete monocanale. Utilizzabile come dispositivo di comando singolo, di gruppo o centrale.

Vengono forniti anche una cornice e un kit di montaggio.

Visualizzazione della trasmissione e del feedback di ricezione dei comandi.

Il trasmettitore radio a parete è adatto per un dispositivo standard **50 x 50 mm** e può essere abbinato a **programmi di commutazione standard**.

L'elegante telecomando è disponibile nei colori **bianco e nero**.

Codice	Descrizione	Quantità	Certificazioni
DOMIW1	Trasmettitore bidirezionale da parete, monocanale, bianco	1	CE
DOMIW1B	Trasmettitore bidirezionale da parete, monocanale, nero	1	CE
556.00001	Cornice bianca per trasmettitore Domì da parete	1	
556.00101	Cornice nera per trasmettitore Domì da parete	1	

CARATTERISTICHE TECNICHE

Codice	DOMIW1, DOMIW1B
Tipo di batteria (V)	3 (1 x CR2450 al litio)
Durata batteria (anni)	~ 3 (con 10 trasmissioni al giorno)
Frequenza radio (MHz)	433,92
Potenza RF del trasmettitore (ERP)	≤ 10 dBm
Numero di gruppi	6
Codifica radio	BD (PLN2+) o monodirezionale (O-Code TTS)
Temperatura ambiente di funzionamento (°C)	-5 ÷ 55
Umidità relativa	max. 85% (non per locali umidi, senza condensa)
Grado di protezione (IP)	40
Peso incl. batterie (g)	24
Dimensioni (mm)	50x50x13
Installazione (opzionale)	a parete
Conformità	CE



UN CANALE



ERGONOMICO

BiDi

Yubii

433 MHz

Nice

Domì W6

Trasmettitore radio bidirezionale da parete,
6 canali.



Domì W6 è un trasmettitore radio da parete a 6 canali. È in grado di gestire fino a 6 gruppi di automazioni in modalità singola, di gruppo o multigruppo.

Visualizzazione della trasmissione e del feedback di ricezione dei comandi.

L'elegante telecomando è disponibile nei colori **bianco e nero**.

Vengono forniti anche una cornice e un kit di montaggio.

Il trasmettitore radio a parete è adatto per un dispositivo standard **50 x 50 mm** e può essere abbinato a **programmi di commutazione standard**.

Codice	Descrizione	Quantità	Certificazioni
DOMIW6	Trasmettitore bidirezionale da parete, sei canali, bianco	1	CE
DOMIW6B	Trasmettitore bidirezionale a parete, sei canali, nero	1	CE
556.00001	Cornice bianca per trasmettitore Domì da parete	1	
556.00101	Cornice nera per trasmettitore Domì da parete	1	

CARATTERISTICHE TECNICHE

Codice	DOMIW6, DOMIW6B
Tipo di batteria (V)	3 (1 x CR2450 al litio)
Durata batteria (anni)	~ 3 (con 10 trasmissioni al giorno)
Frequenza radio (MHz)	433,92
Potenza RF del trasmettitore (ERP)	≤ 10 dBm
Numero di gruppi	6
Codifica radio	BD (PLN2+) o monodirezionale (O-Code TTS)
Temperatura ambiente di funzionamento (°C)	-5 ÷ 55
Umidità relativa	max. 85% (non per locali umidi, senza condensa)
Grado di protezione (IP)	40
Peso incl. batterie (g)	24
Dimensioni (mm)	50x50x13
Installazione (opzionale)	a parete
Conformità	CE



SEI CANALI



ERGONOMICO

BiDi

Yubii

433 MHz

Nice

MiniDomì 1

Mini-trasmettitore radio bidirezionale portatile, monocanale.



MiniDomì 1 è un trasmettitore radio portatile monocanale con un design compatto. Utilizzabile come dispositivo di comando singolo, di gruppo o centrale.

È disponibile separatamente una staffa di supporto a parete con estetica da interruttore.

L'elegante telecomando è disponibile nei colori **bianco e nero**.

Visualizzazione della trasmissione e del feedback di ricezione dei comandi.

Codice	Descrizione	Quantità	Certificazioni
MINIDOMI1	Mini-trasmettitore bidirezionale portatile, monocanale, bianco	1	CE
MINIDOMI1B	Mini-trasmettitore bidirezionale portatile, monocanale, nero	1	CE
556.01001	Staffa da parete bianca per mini-trasmettitore Domì	1	
556.01010	Staffa da parete nera per mini-trasmettitore Domì	1	

CARATTERISTICHE TECNICHE

Codice	MINIDOMI1, MINIDOMI6
Tipo di batteria (V)	3 (1 x CR2450 al litio)
Durata batteria (anni)	~ 3 (con 10 trasmissioni al giorno)
Frequenza radio (MHz)	433,92
Potenza RF del trasmettitore (ERP)	≤ 10 dBm
Numero di gruppi	6
Codifica radio	BD (PLN2+) o monodirezionale (O-Code TTS)
Temperatura ambiente di funzionamento (°C)	-5 ÷ 55
Umidità relativa	max. 85% (non per locali umidi, senza condensa)
Grado di protezione (IP)	40
Peso incl. batterie (g)	27
Dimensioni (mm)	71 x 41 x 12
Installazione (opzionale)	a parete
Conformità	CE



UN CANALE



ERGONOMICO

BiDi

Yubii

433 MHz

Nice

MiniDomì 6

Mini-trasmittitore radio bidirezionale portatile, 6 canali.



Staffa di supporto a parete



SEI CANALI



ERGONOMICO

BiDi

Yubii

433 MHz

MiniDomì 6 è un trasmettitore radio portatile a 6 canali con un design compatto. È in grado di gestire fino a 6 gruppi di automazioni in modalità singola, di gruppo o multigruppo.

Visualizzazione della trasmissione e del feedback di ricezione dei comandi.

È disponibile separatamente una staffa di supporto a parete con estetica da interruttore.

L'elegante telecomando è disponibile nei colori **bianco e nero**.

Codice	Descrizione	Quantità	Certificazioni
MINIDOMI6	Mini-trasmittitore bidirezionale portatile, 6 canali, bianco	1	CE
MINIDOMI6B	Mini-trasmittitore bidirezionale portatile, 6 canali, nero	1	CE
556.01001	Staffa da parete bianca per mini-trasmittitore Domì	1	
556.01010	Staffa da parete nera per mini-trasmittitore Domì	1	

CARATTERISTICHE TECNICHE

Codice	MINIDOMI6, MINIDOMI6B
Tipo di batteria (V)	3 (1 x CR2450 al litio)
Durata batteria (anni)	~ 3 (con 10 trasmissioni al giorno)
Frequenza radio (MHz)	433,92
Potenza RF del trasmettitore (ERP)	≤ 10 dBm
Numero di gruppi	6
Codifica radio	BD (PLN2+) o monodirezionale (O-Code TTS)
Temperatura ambiente di funzionamento (°C)	-5 ÷ 55
Umidità relativa	max. 85% (non per locali umidi, senza condensa)
Grado di protezione (IP)	40
Peso incl. batterie (g)	27
Dimensioni (mm)	71 x 41 x 12
Installazione (opzionale)	a parete
Conformità	CE

Nice

Utilizzo ergonomico, programmazione semplice.

I trasmettitori della serie Domì hanno un design accattivante, sono facili da usare e semplicissimi da programmare.

Oltre ai tasti di programmazione, sono dotati della funzione “Sun for You”, che permette di rilevare lo stato dei sensori sole e di attivarli/disattivarli.

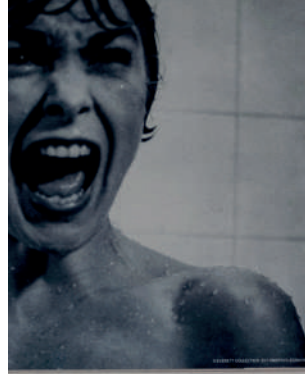

Serie Domì:
finiture di qualità,
con una grande
attenzione ai
dettagli.



MiniDomì: dal formato compatto e minimal, può essere riposto a parete con il suo comodo accessorio.



Tutti i trasmettitori **Domì W** da parete comprendono un'unità operativa e una cornice standard 50 x 50 mm, nonché un kit di montaggio per fissarle saldamente alla parete.



Domì P: eleganti e solidi, questi trasmettitori radio da tenere in posizione verticale o a parete grazie al pratico supporto in dotazione

Programmazione dei trasmettitori Domì



- 1 Indicatore di stato a LED
- 2 Tasti di selezione del gruppo
- 3 Pulsante di comando **SU**
- 4 Pulsante di comando **STOP**
- 5 Pulsante di comando **GIÙ**
- 6 Pulsante **Info**
- 7 Pulsante **Sole on** *
- 8 Pulsante **Sole off** *
- 9 Tasto di programmazione
- 10 Tasto **Esc**
- 11 Slider
- 12 Batteria

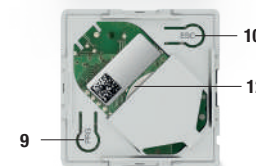

L'intuitiva procedura di programmazione si effettua con i tasti **Prog "9"** ed **Esc "10"** situati sul retro del trasmettitore. Facile duplicazione automatica avvicinando semplicemente due trasmettitori.

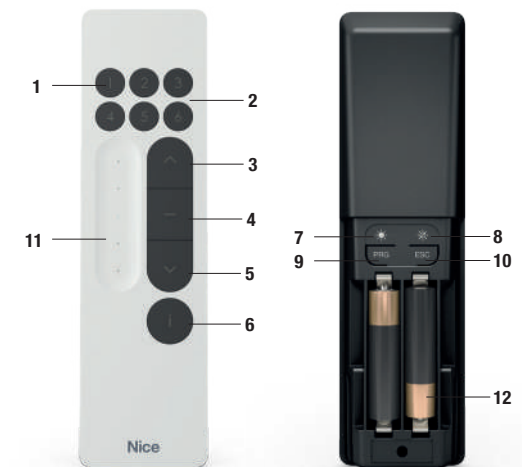

Feedback di ricezione del comando "1":

- tenda avvolta
- tenda svolta
- apertura/chiusura parziale

* presente solo nei modelli Domì P6SV e Domì P1SV.

Nice

Era P View

Per la gestione avanzata delle automazioni



Trasmettitore radio multifunzione con intuitiva interfaccia grafica, schermo a colori LCD (2,2"), navigazione tramite joypad a 5 tasti.

Possibilità di gestire fino a 99 dispositivi singolarmente o a gruppi. Dotato di orologio e datario per configurare scenari e comandi orari.

Programmazione evoluta per il professionista
L'installatore accede alla programmazione direttamente dalla prima accensione, inserendo le batterie, o successivamente tramite i tasti sul retro del trasmettitore.

Facilità d'uso per ogni esigenza: due possibilità di utilizzo, in modalità semplice o avanzata.

Utente Advanced
Può modificare le impostazioni del trasmettitore e le etichette che contraddistinguono i dispositivi.

Crea, temporizza, modifica e comanda zone, gruppi e scenari. Inoltre può limitare l'accesso al menù avanzato tramite una password numerica.

Utente Easy
Comanda in modo semplice ed immediato un numero ridotto di dispositivi, pre-autorizzati dall'utente avanzato. Può consultare la dashboard e sospendere le temporizzazioni.

Pratico e funzionale
Era P View, dopo alcuni secondi di inutilizzo, entra in stand by per ridurre il consumo delle pile. Il dispositivo si riattiva automaticamente ad ogni spostamento o con la semplice pressione di un tasto, grazie ai sensori incorporati.

Ingresso USB per la ricarica delle pile (se di tipo ricaricabile).

Dotato di pratico supporto magnetico per fissaggio a parete.



Codice	Descrizione	Pz./conf.
ERA P VIEW	Trasmettitore radio multifunzione con intuitiva interfaccia grafica multilingua, per gestire fino a 99 dispositivi singolarmente o a gruppi	1

CARATTERISTICHE TECNICHE

Codice	ERA P VIEW
Alimentazione	2 pile alcaline 1,5V - AAA
Durata delle pile	Circa 1 anno con 20 operazioni al giorno
Codifica radio	Rolling code
Frequenza	433.92 MHz (±100 kHz)
Portata	Stimata 200 m in spazio libero e 35 m all'interno
Presenza USB	Tipo Micro USB
Temperatura di funzionamento (°C)	-20; +50
Grado di protezione	IP 40
Dimensioni (mm)	200x50x15 (senza supporto a muro)
Peso (g)	140

IMMEDIATA ED INTUITIVA SELEZIONE DEL DISPOSITIVO DA COMANDARE GRAZIE ALLE INTERFACCE GRAFICHE MULTILINGUA



UTENTE ADVANCED: MENU DI SELEZIONE COMPLETO PER LA PROGRAMMAZIONE E GESTIONE DEI DISPOSITIVI



Nice

Niceway

Sistema di comandi modulare per la gestione delle automazioni

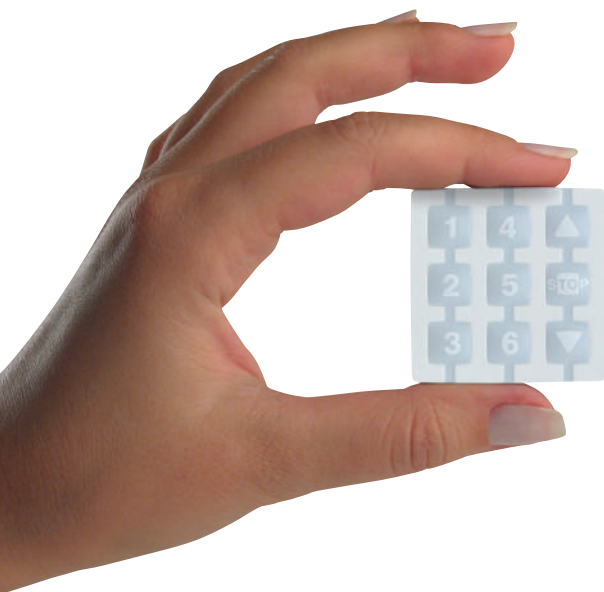

Ondo
Il supporto antiurto da tavolo o da muro



Opla
Placca a muro



Go
La cover porta modulo

Sistema di comandi modulare via radio per gestire da ogni punto della casa la gamma Nice di automazioni, singolarmente o a gruppi.

Modulare

Il sistema NiceWay si basa su una serie di moduli trasmettitori che possono essere inseriti su cinque differenti modelli di supporto per generare una gamma articolata di soluzioni su misura. I moduli, disponibili da 1 a 80 gruppi o 240 canali, hanno dimensioni ridotte e sono comodi da azionare.

Evoluto e compatibile

Frequenza 433,92 MHz, con codifica Rolling Code a 52 bit (oltre 4,5 milioni di miliardi di combinazioni);

autoapprendimento.
Grande autonomia (pila al litio da 3 V).

Pratico

I tasti di azionamento in gomma sono parte integrante della scocca stessa dei moduli di comando, per proteggere l'elettronica da sporco e umidità. Potrete usare NiceWay in ogni ambiente della casa, dal garage al soggiorno, alla cucina, al bagno.

Modulo	Codice	Descrizione	Pz./conf.
--------	--------	-------------	-----------

MODULI CON COMANDO PASSO-PASSO

	WM001C	Modulo a 1 canale per il comando di 1 automatismo	10
	WM003C	Modulo a 3 canali per il comando di 3 automatismi	1
	WM009C	Modulo a 9 canali per il comando di 9 automatismi	1

Memorizzazione dei radiocomandi in Modo II ON/OFF - ACCENSIONE IMPULSIVA - TIMER1 - TIMER2 (per i prodotti della linea Screen programmazione MOD0 II)

MODULO IBRIDO PER LA GESTIONE DI COMANDI PASSO-PASSO E APRE-STOP-CHIUDE

	WM003C1G	Modulo per il comando di 3 automatismi Passo-Passo e 1 automatismo Apre-Stop-Chiude	1
--	-----------------	---	---

MODULI CON COMANDO APRE-STOP-CHIUDE

	WM001G	Modulo per il comando di 1 automatismo Apre-Stop-Chiude in modalità singola o multigruppo	1
	WM002G	Modulo per il comando di 2 automatismi Apre-Stop-Chiude in modalità singola o multigruppo	1
	WM003G	Modulo per il comando di 3 gruppi di automatismi Apre-Stop-Chiude in modalità singola o multigruppo	1
	WM006G	Modulo per il comando di 6 gruppi di automatismi Apre-Stop-Chiude in modalità singola o multigruppo	1
	WM004G	Modulo per il comando di 4 automatismi Apre-Stop-Chiude in modalità singola o multigruppo e comando per l'attivazione del sensore sole	1

CARATTERISTICHE TECNICHE

Alimentazione (Vdc)	3 V con 1 pila al litio CR2032
Durata pila	> 2 anni con 10 trasmissioni al giorno
Frequenza	433,92 MHz ± 100 KHz
Potenza irradiata	Stimata circa 1 mW
Grado di protezione (IP)	40
Portata stimata (m)	200 in spazio libero, 35 in interni
Codifica	52 Bit rolling code
Temp. funzionamento (°C min/max)	-20 ÷ +55
Dimensioni (mm)	41x41x10
Peso (g)	14

Opla

Supporti a parete

**WSW, WRW****WSB, WRB****WSA, WRA****WSG, WRG****WST, WRT****WSS, WRS**

Codice	Descrizione	Pz./conf.
WSW	Placca a parete quadrata, bianco	10
WSB	Placca a parete quadrata, nero	10
WSA	Placca a parete quadrata, alluminio	10
WSG	Placca a parete quadrata, grafite	10
WST	Placca a parete quadrata, trasparente neutro	10
WSS	Placca a parete quadrata, verde acqua	10

Codice	Descrizione	Pz./conf.
WRW	Placca a parete rettangolare, bianco	10
WRB	Placca a parete rettangolare, nero	10
WRA	Placca a parete rettangolare, alluminio	10
WRG	Placca a parete rettangolare, grafite	10
WRT	Placca a parete rettangolare, trasparente neutro	10
WRS	Placca a parete rettangolare, verde acqua	10

Ondo

Supporti portatili, da parete e da appoggio

**WAX****WWW**

Codice	Descrizione	Pz./conf.
WAX	Supporto da tavolo in plastica bianca e gomma blue ice	10
WWW	Fissaggio magnetico a parete per wax	10

Go

Mini cover

**WCF****WCG****WCI****WCO**

Codice	Descrizione	Pz./conf.
WCF	Mini cover, verde felce	10
WCG	Mini cover, grafite	10
WCI	Mini cover, ice blue	10
WCO	Mini cover, arancione	10

Era P BD Series

Trasmettitori portatili bidirezionali, per il controllo di tende, tapparelle

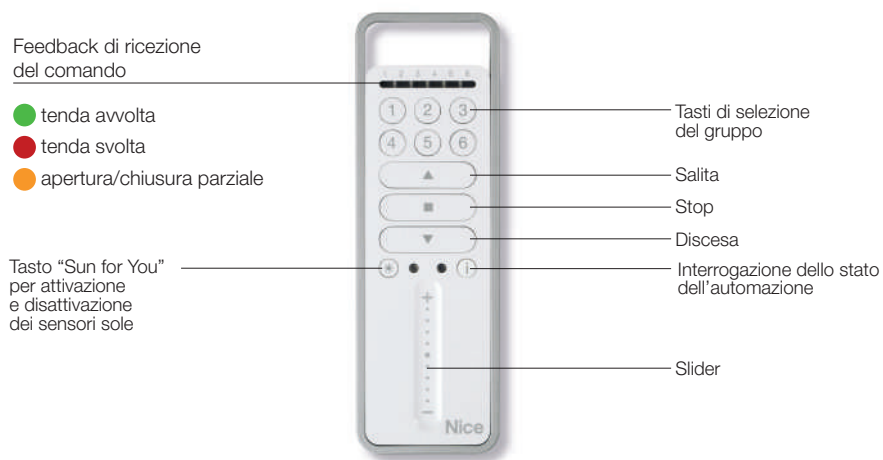

Versioni a 1 e 6 canali, per gestire fino a 6 gruppi in modo singolo, gruppo o gruppo multiplo, anche con attivazione separata dei sensori climatici.

Comando istantaneo: il nuovo protocollo radio bidirezionale è circa 30 volte più veloce rispetto ai precedenti protocolli radio. Il comando dell'automazione non è mai stato così rapido!

Design ergonomico e utilizzo intuitivo.

Un semplice click per avere sempre la giusta luce: il tasto di controllo **Sun for You**, visualizzato tramite appositi Led, abilita e disabilita la ricezione dei comandi automatici trasmessi dai sensori climatici presenti nell'installazione.

La versione Era P Vario è dotata di slider e permette di gestire la velocità di manovra dei motori Era Inn Edge e per la funzione Go to Position.

Facilità di programmazione

Memorizzazione di uno stesso trasmettitore in più tende o tapparelle per creare dei gruppi. La funzione Memo Group consente di richiamare l'ultimo gruppo multiplo. Possibilità di **duplicare automaticamente nuovi trasmettitori** a distanza, semplicemente accostando il trasmettitore nuovo a quello già memorizzato e premendo un tasto.

Grande autonomia di funzionamento (due pile alcaline 1,5 V AAA).

Ampia portata la tecnologia Nice mesh network consente al comando di essere ripetuto dalle automazioni, raggiungendo anche le più lontane (fino a 500 m).

Comfort

Grazie alla presenza dello slider, con un semplice tocco è possibile portare la tenda da sole e la tapparella nella posizione corrispondente al punto di pressione, da 0 al 100% della corsa (funzione Go to Position).



Facile duplicazione automatica avvicinando semplicemente due trasmettitori.



Intuitivo procedimento di programmazione mediante i tasti sul retro del trasmettitore.



Comodo supporto a parete, di serie.



P1SBD

P6SBD

P6SVBD

Codice	Descrizione	Pz./conf.
P1SBD	Trasmettitore bidirezionale portatile per il controllo di 1 automazione di carichi elettrici o gruppo di automazioni, tasto sole on/off e tasto per verificare lo stato dell'automazione	1
P6SBD	Trasmettitore bidirezionale portatile per il controllo di 6 automazioni o gruppi di automazioni attivabili in modalità singola o multigruppo, tasto sole on/off e tasto per verificare lo stato dell'automazione	1
P6SVBD	Trasmettitore bidirezionale portatile per il controllo di 6 automazioni o gruppi di automazioni attivabili in modalità singola o multigruppo, slider, tasto sole on/off e tasto per verificare lo stato dell'automazione	1

CARATTERISTICHE TECNICHE

Codice	P1SBD, P6SBD, P6SVBD
Alimentazione (Vdc)	Batterie alcaline - 2 x1,5 V type AAA
Durata pila	Circa 2 anni con 10 trasmissioni al giorno
Frequenza	433,92 MHz ± 100 KHz
Grado di protezione (IP)	40 (Utilizzo in casa o in ambienti protetti)
Portata media (m)	500 m (max. Mesh network); 35 m (se all'interno di edifici)
Codifica radio	Rolling code (o-code)
Temperatura di funzionamento (°C min/max)	-5 ÷ +55
Dimensioni (mm)	49x150x14
Peso (g)	85

Era W BD Series

Trasmettitori da parete bidirezionali, per il controllo di tende e tapparelle



Trasmettitore disponibile nella versione a 1 e 6 canali, per gestire fino a 6 gruppi di automazioni in modo singolo, gruppo o gruppo multiplo, anche con attivazione separata dei sensori climatici.

Semplice gestione dei gruppi: possibilità di memorizzare uno stesso trasmettitore in più tende per creare dei gruppi.

Comando istantaneo: il nuovo protocollo radio bidirezionale è circa 30 volte più veloce rispetto ai precedenti protocolli radio. Il comando dell'automazione non è mai stato così rapido!

La funzione MemoGroup salva in memoria l'ultima automazione o l'ultimo gruppo di automazioni comandato. In questo modo quando si seleziona un tasto di comando (salita, stop, discesa), il gruppo viene richiamato senza necessità di selezionarlo nuovamente.

Facilità di programmazione

Per i motori tubolari Nice con ricevente radio integrata è possibile effettuare una procedura di programmazione più semplice grazie ai 2 tasti posti sul retro del trasmettitore, all'interno del vano batteria.

Tempi ridotti di installazione e assistenza

Possibilità di duplicare automaticamente nuovi trasmettitori, anche lontano dall'installazione, semplicemente accostando il trasmettitore nuovo a quello già memorizzato e premendo un tasto.

Comodità

Alimentazione tramite 2 batterie mini stilo (1.5 Vdc AAA) usualmente in commercio.

Gestione del sensore sole

Grazie alla funzione "Sun for You" è possibile attivare e disattivare la comunicazione con i sensori sole presenti nell'installazione (Nemo WSCT, Nemo SCT, Volo-S). Inoltre, grazie ai due indicatori LED relativi al tasto di controllo "Sun for You", è facile conoscere lo stato (attivo/disattivo) del sensore sole per il gruppo/automatismo selezionato.



Facile duplicazione, avvicinando semplicemente due trasmettitori e premendo un tasto

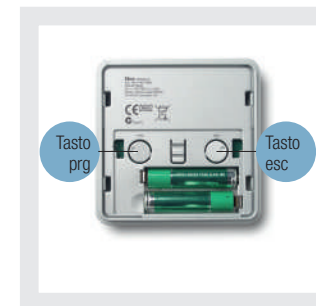

Intuitivo procedimento di programmazione grazie ai tasti sul retro del trasmettitore



Supporto a parete a scomparsa totale incluso nella confezione



W1SBD



W6SBD

Codice	Descrizione	Pz./conf.
W1SBD	Trasmettitore bidirezionale a parete per il controllo di 1 automazione o gruppo di automazioni, con tasto sole On/Off e tasto per verificare lo stato dell'automazione	1
W6SBD	Trasmettitore bidirezionale a parete per il controllo di 6 automazioni o gruppi di automazioni attivabili in modalità singola o multigruppo, con tasto sole On/Off e tasto per verificare lo stato dell'automazione	1

CARATTERISTICHE TECNICHE

Codice	W1SBD, W6SBD
Alimentazione (Vdc)	2 batterie alcaline da 1.5 Vdc tipo AAA
Durata batteria	Stimata 2 anni, con 10 trasmissioni al giorno
Frequenza	433,92 MHz (±100 kHz)
Grado di protezione (IP)	40 (utilizzo in casa o in ambienti protetti)
Portata media	500 m (max. Mesh network); 35 m (se all'interno di edifici)
Codifica radio	Rolling code
Temperatura di funzionamento (°C min/max)	-5°; +55°
Dimensioni (mm)	80x80x15
Peso (g)	70

Nice

Era P Series

Portatili, per il controllo di tende, tapparelle e luci

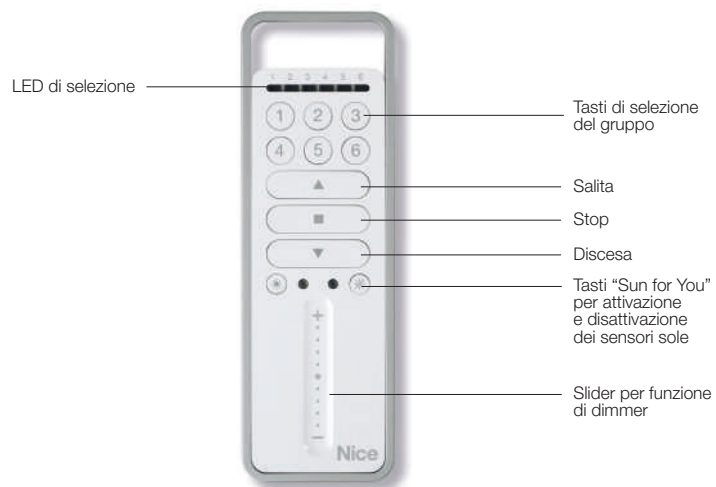

Trasmettitori radio portatili per il controllo di tende, tapparelle e luci con funzione ON-OFF e dimmer slider.

Versioni a 1, 6 e 18 canali, per gestire fino a 18 gruppi in modo singolo, gruppo o gruppo multiplo, anche con attivazione separata dei sensori climatici.

433,92 MHz, Rolling Code con autoapprendimento.

Design ergonomico e utilizzo intuitivo.

Un semplice click per avere sempre la giusta luce: i tasti di controllo **Sun for You**, visualizzati tramite appositi Led, abilitano e disabilitano la ricezione dei comandi automatici trasmessi dai sensori climatici presenti nell'installazione.

La versione Era P Vario è dotata di slider per il comando analogico della funzione dimmer e permette di gestire sia l'intensità delle luci che la velocità di manovra dei motori Era Inn Edge.

Facilità di programmazione

Memorizzazione di uno stesso trasmettitore in più tende o tapparelle per creare dei gruppi. La funzione Memo Group consente di richiamare l'ultimo gruppo multiplo. Possibilità di **uplicare automaticamente nuovi trasmettitori** a distanza, semplicemente accostando il trasmettitore nuovo a quello già memorizzato e premendo un tasto.

Grande autonomia di funzionamento

(due pile alcaline 1,5 V AAA).

Ampia portata 200 m in spazio libero, 35 m in interni.

Comfort

Grazie alla presenza dello slider, con un semplice tocco è possibile regolare comodamente l'inclinazione delle tende veneziane (funzione "Tilting") o portare la tenda da sole e la tapparella nella posizione corrispondente al punto di pressione, da 0 al 100% della corsa (funzione "Go To Position").



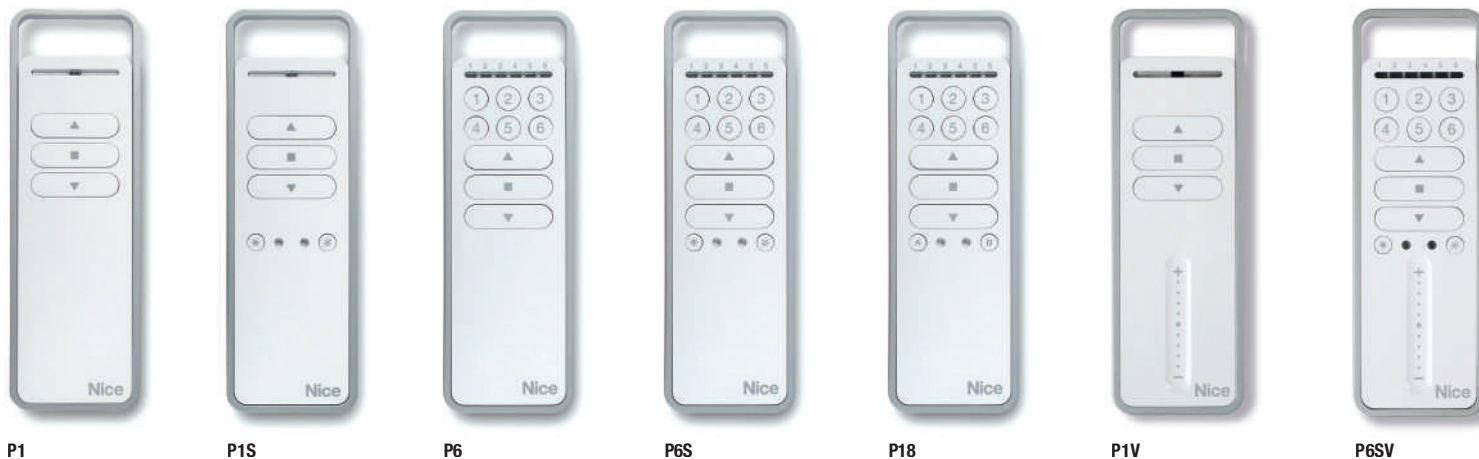

Codice	Descrizione	Pz./conf.
P1	Trasmettitore portatile per il controllo di 1 sistema di carichi elettrici o gruppo di automazioni	1
P1S	Trasmettitore portatile per il controllo di 1 sistema di carichi elettrici o gruppo di automazioni, tasti sole on/off	1
P6	Trasmettitore portatile per il controllo di 6 sistemi di carichi elettrici o gruppi di automazioni attivabili in modalità singola o multigruppo	1
P6S	Trasmettitore portatile per il controllo di 6 sistemi di carichi elettrici o gruppi di automazioni attivabili in modalità singola o multigruppo, tasti sole on/off	1
P18	Trasmettitore portatile per il controllo di 18 sistemi di carichi elettrici o gruppi di automazioni attivabili in modalità singola o multigruppo	1
P1V	Trasmettitore portatile per il controllo di 1 sistema di carichi elettrici con dimmer slider o 1 gruppo di automazioni	1
P6SV	Trasmettitore portatile per il controllo di 6 sistemi di carichi elettrici o gruppi di automazioni attivabili in modalità singola o multigruppo, dimmer slider e tasti sole on/off	1

CARATTERISTICHE TECNICHE

Codice	P1, P1S, P6, P6S, P18, P1V, P6SV
Alimentazione (Vdc)	Batterie alcaline - 2 x 1,5 V type AAA
Durata pila	Circa 2 anni con 10 trasmissioni al giorno
Frequenza	433,92 MHz ± 100 KHz
Grado di protezione (IP)	40 (Utilizzo in casa o in ambienti protetti)
Portata media (m)	Portata media stimata 200 in spazio libero, 35 interni
Codifica radio	Rolling code (o-code)
Temperatura di funzionamento (°C min/max)	-5 ÷ +55
Dimensioni (mm)	49x150x14
Peso (g)	85



Facile duplicazione automatica avvicinando semplicemente due trasmettitori.

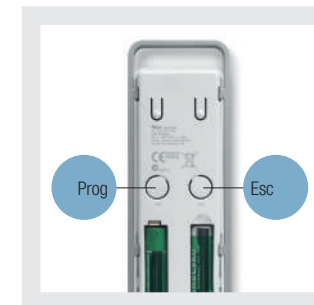

Intuitivo procedimento di programmazione mediante i tasti sul retro del trasmettitore.



Comodo supporto a parete, di serie.

Nice

Era W Serie

Da parete, per il controllo di tende e tapparelle



Trasmettitori radio da parete per il controllo di tende e tapparelle.

Disponibile nella versione a 1 e 6 canali, per gestire fino a 6 gruppi di automazioni in modo singolo, gruppo o gruppo multiplo, anche con attivazione separata dei sensori climatici.

433,92 MHz, rolling code con autoapprendimento.

Semplice gestione dei gruppi: possibilità di memorizzare uno stesso trasmettitore in più tende, tende verticali o tapparelle per creare dei gruppi.

La funzione MemoGroup salva in memoria l'ultima automazione o l'ultimo gruppo di automazioni comandato. In questo modo quando si seleziona un tasto di comando (salita, stop, discesa), il gruppo viene richiamato senza necessità di selezionarlo nuovamente.

Facilità di programmazione

Per i motori tubolari Nice con ricevente radio

integrata è possibile effettuare una procedura di programmazione più semplice grazie ai 2 tasti posti sul retro del trasmettitore, all'interno del vano batteria.

Tempi ridotti di installazione e assistenza

Possibilità di duplicare automaticamente nuovi trasmettitori, anche lontano dall'installazione, semplicemente accostando il trasmettitore nuovo a quello già memorizzato e premendo un tasto.

Comodità

Alimentazione tramite 2 batterie mini stilo (1.5 Vdc AAA) usualmente in commercio.

Gestione del sensore sole

Nelle versioni W1S e W6S, grazie alla funzione "Sun for You" gestita attraverso i tasti Sole On e Sole Off, è possibile attivare e disattivare la comunicazione con i sensori sole presenti nell'installazione (Nemo WSCT, Nemo SCT, Volo-S). Inoltre, grazie ai due indicatori LED relativi ai tasti di controllo "Sun for You", è facile conoscere lo stato (attivo/disattivo) del sensore sole per il gruppo/automatismo selezionato.



Facile duplicazione, avvicinando semplicemente due trasmettitori e premendo un tasto



Intuitivo procedimento di programmazione grazie ai tasti sul retro del trasmettitore



Supporto a parete a scomparsa totale incluso nella confezione



W1



W1S



W6



W6S

Codice	Descrizione	Pz./conf.
W1	Trasmettitore a parete per il controllo di 1 sistema di carichi elettrici o gruppo di automazioni	1
W1S	Trasmettitore a parete per il controllo di 1 sistema di carichi elettrici o gruppo di automazioni, con tasti sole on/off	1
W6	Trasmettitore a parete per il controllo di 6 sistemi di carichi elettrici o gruppi di automazioni attivabili in modalità singola o multigruppo	1
W6S	Trasmettitore a parete per il controllo di 6 sistemi di carichi elettrici o gruppi di automazioni attivabili in modalità singola o multigruppo, con tasti sole on/off	1

CARATTERISTICHE TECNICHE

Codice	W1, W1S, W6, W6S
Alimentazione (Vdc)	2 batterie alcaline da 1.5 Vdc tipo AAA
Durata batteria	Stimata 2 anni, con 10 trasmissioni al giorno
Frequenza	433,92 MHz (±100 kHz)
Grado di protezione (IP)	40 (utilizzo in casa o in ambienti protetti)
Portata media	Stimata 200 m in spazio libero; 35 m in interni
Codifica radio	Rolling code
Temperatura di funzionamento (°C min/max)	-5°; +55°
Dimensioni (mm)	80x80x15
Peso (g)	70



Nice

Era MiniWay

Miniaturizzati, per la gestione di tende e tapparelle



Trasmettitori radio miniaturizzati, per la gestione intuitiva di tende e tapparelle.

Versioni a 1, 2 e 3 canali, per il comando delle automazioni in modalità Apre-Stop-Chiude.

433,92 MHz, rolling code con autoapprendimento.

Di immediato e facile utilizzo grazie al comando diretto del gruppo, con tasti dedicati.

Ampia portata 200 m in spazio libero, 35 m in interni.



Possibilità di fissaggio a muro tramite specifico supporto.



Grande autonomia (pila al litio da 3 V).



MW1



MW2



MW3

Codice	Descrizione	Pz./conf.
MW1	Trasmettitore portatile, attiva 1 automatismo apre-stop-chiude in modalità singola o multigruppo	1
MW2	Trasmettitore portatile, attiva 2 automatismi apre-stop-chiude in modalità singola o multigruppo	1
MW3	Trasmettitore portatile, attiva 3 automatismi apre-stop-chiude in modalità singola o multigruppo	1

CARATTERISTICHE TECNICHE

Codice	MW1, MW2, MW3
Alimentazione (Vdc)	Pila al litio da 3 Vdc tipo CR2032
Durata pila	Stimata 2 anni, con 10 trasmissioni al giorno
Frequenza	433,92 MHz \pm 100 KHz
Impedenza antenna	Stimata circa 1 mW e.r.p.
Grado di protezione (IP)	40 (utilizzo in casa o in ambienti protetti)
Portata media (m)	Stimata 200 m; 35 m (se all'interno di edifici)
Codifica	Rolling code 52 bit FLOR
Temp. funzionamento (°C min/max)	- 20 \div + 55
Dimensioni (mm)	43x80x11
Peso (g)	16

Era Krono

Il programmatore orario versatile e semplice da utilizzare

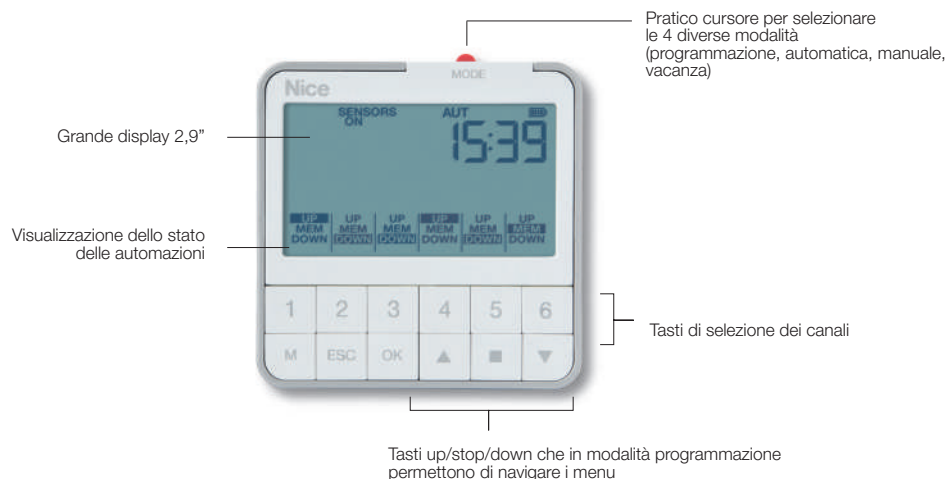

Programmatore orario settimanale a parete via radio o filare. Gestisce fino a 6 canali indipendenti e memorizza fino ad un massimo di 30 eventi.

Programmazione intuitiva

Semplice configurazione dei parametri del dispositivo e programmazione degli eventi grazie al menù di navigazione intuitivo, ai pratici tasti di selezione e al grande display.

Facile da utilizzare

Il cursore posizionato sulla parte superiore del programmatore permette all'utente di passare in modo semplice e rapido da una modalità di funzionamento all'altra.

Nel display grafico LCD l'utente può visualizzare in qualsiasi momento i parametri di interesse (data, ora, movimento, stato e funzioni).

Sicuro

Possibilità di inserire un PIN per accedere alla modalità "Programmazione", evitando modifiche accidentali dei parametri impostati. Inoltre, quando il trasmettitore si trova nella modalità "Manuale" è possibile bloccare la tastiera per impedire a persone non autorizzate di utilizzare il dispositivo.

Massima personalizzazione

Possibilità di modificare i singoli parametri degli eventi senza doverli eliminare e successivamente ricreare. Gli eventi possono essere facilmente duplicati, rendendo più veloce la creazione di nuovi scenari che differiscono solo per alcune variabili. L'utente potrà disabilitare temporaneamente gli eventi desiderati, per riabilitarli in un secondo momento.

Ampia portata

200 m in spazio libero, 25 m in interni.

Design ergonomico, sottilissimo e facile da installare. Semplice fissaggio a parete con pratico supporto a scomparsa. Dimensioni standard rispetto ai comuni supporti a parete a due moduli.

Praticità e comfort a portata di mano

3 DIVERSE MODALITÀ DI UTILIZZO

"Automatica": Esegue autonomamente gli eventi programmati agli orari prestabiliti.

"Manuale": permette di utilizzare Era Krono come un trasmettitore, inviando comandi di salita, stop e discesa.

"Vacanza": esegue casualmente gli eventi programmati per simulare la propria presenza in casa quando si è assenti, dissuadendo i tentativi di intrusione.

ELEVATA PERSONALIZZAZIONE

Orario planetario

Segue automaticamente il variare dell'orario del sorgere e del tramontare del sole, selezionando semplicemente il nome della città più vicina: puoi svegliarti con la luce giusta e puoi abbassare le tapparelle o alzare le tende al tramonto tutto l'anno, senza dover riprogrammare l'evento.

Memo Group:

consente di comandare, contemporaneamente o indipendentemente, fino a 6 gruppi di automazioni, con la possibilità di associare diverse funzioni ad alcuni motori; ad esempio è possibile attivare la funzione "orario planetario" solo per le tapparelle della zona notte e la funzione "in vacanza" per le aperture che si affacciano sulla strada.

On/Off dei sensori climatici

attiva o disattiva l'intervento dei sensori climatici, permettendo di scegliere quali delle automazioni collegate ai sensori debbano reagire alle variazioni climatiche.



Krono 1WW



Krono 6WW



Krono 1WC

Codice	Descrizione	Pz./Conf.
KRONO 1WW	Programmatore orario a parete via radio, con display grafico LCD. Alimentazione a batteria e gestione di 1 canale radio	1
KRONO 6WW	Programmatore orario a parete via radio, con display grafico LCD. Alimentazione a batteria e gestione di 6 canali radio	1
KRONO 1WC	Programmatore orario a parete, con display grafico LCD. Alimentazione filare e gestione di 1 gruppo di motori via filo	1

CARATTERISTICHE TECNICHE

Codice	KRONO 1WW	KRONO 6WW	KRONO 1WC
Alimentazione (durata pila)	3 V con 1 batteria al litio cr2450 (2 anni con 10 eventi/giorno)		120/230 Vac (50/60 hz)
Frequenza	433,92 MHz ± 100 KHz		-
Potenza irradiata	Stimata <1 mW		-
Grado di protezione (ip)		40	
Portata stimata (m)	200 In spazio libero, 25 in interni		-
Codifica	66 Bit, 4,5 milioni di miliardi di combinazioni		-
Risoluzione orologio		1 Minuto	
Precisione orologio		± 150 Secondi/anno	
N. Eventi memorizzabili		30	
Dimensioni (mm)	80x80x20 h		80x80x50 h
Peso (g)	85		95

Nice

Niceway Sensor

Sensore di sole, temperatura e luminosità interna



Sensore di sole, temperatura e luminosità interna via radio.

Risparmio e rispetto ambientale

NiceWay Sensor aumenta il rendimento termico dell'abitazione, riducendo gli effetti dell'irraggiamento solare nei climi caldi per avvantaggiarsene in quelli freddi, garantendo risparmio energetico e riduzione delle emissioni inquinanti.

Il sensore **rileva la condizione di luminosità** ignorando valori di picco causati ad esempio dall'ombra di persone o nuvole, in rapido passaggio.

NiceWay Sensor regola l'apertura di tapparelle e tende da sole per mantenere i livelli desiderati di luminosità e temperatura dell'ambiente, inviando autonomamente comandi di chiusura in presenza di luce intensa o di apertura, in presenza di luce debole.

Due versioni, compatibili con tutti i motori Nice WMS01S, con sensore "Sole" + "Luce ambiente" WMS01ST, con sensore "Sole" + "Luce ambiente" + "Temperatura".

Versatile

Il sensore può essere installato a vetro, grazie al supporto trasparente in dotazione, o in altre zone della stanza, utilizzando i supporti NiceWay.

Programmazione e utilizzo semplicissimi

grazie al display grafico 128x49 px, dotato di menu intuitivo ad icone. 5 lingue selezionabili e semplice visualizzazione dei valori rilevati e impostati.

Modalità di funzionamento

Applicazione su vetro: il sensore misura la luce attraverso il rilevatore posteriore, rivolto verso l'esterno, regolando automaticamente le manovre di apertura/chiusura dell'oscurante, oppure di sola chiusura.

Applicazione in appoggio o a parete

Il sensore, posizionato all'interno della stanza, rileva la luminosità frontalmente, inclusa l'eventuale illuminazione artificiale: quando la luce raggiunge o abbandona la zona della stanza in cui il sensore è installato, questo invierà comandi all'automazione.

Modalità "Demo":

agevola le fasi di configurazione e collaudo convertendo in secondi i tempi di reazione, normalmente impostati in minuti, rendendo immediata la risposta di NiceWay Sensor.

Modalità di stand-by e comando manuale

con immediato adeguamento dell'operatività del sensore. Funzione di interruttore crepuscolare (WMS01ST).



Applicazione su vetro

Supporto trasparente con ventosa di serie per applicazione sul vetro della finestra

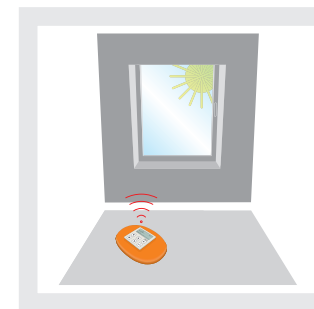

Applicazione in appoggio

Può essere inserito in tutti i supporti della linea NiceWay (da tavolo, a parete) per regolare la luminosità in specifiche zone all'interno degli ambienti

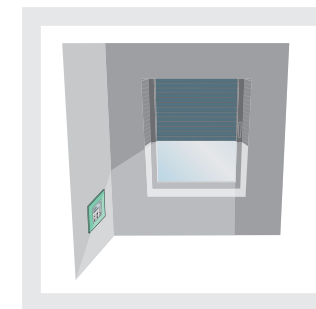

Applicazione a parete

Codice	Descrizione	Pz./conf.	Certificazioni
WMS01S	Sensore Sole-Ambiente. Supporto a ventosa in dotazione	1	CE
WMS01ST	Sensore Sole-Ambiente-Temperatura. Supporto a ventosa in dotazione	1	CE

CARATTERISTICHE TECNICHE

Codice	WMS01S	WMS01ST
Alimentazione (Vdc)	3 V con 1 pila al litio CR2032	
Durata pila	> 1 anno con 2 accensioni e 10 comandi al giorno	
Display grafico	128x49 pixel	
Frequenza	433,92 MHz ± 100 KHz	
Codifica	52 Bit rolling code	
Potenza irradiata	Stimata circa 1 mW	
Portata media	Stimata 200 m in spazio libero, 35 m in interni	

CARATTERISTICHE SPECIFICHE SENSORE LUCE

Gamma di misura (klux)	0,05 ÷ 50	
Regolazione soglia (klux)	1 ÷ 40	

CARATTERISTICHE SPECIFICHE SENSORE TEMPERATURA

Gamma di misura (°C)	-	-10 ÷ +50
Regolazione soglia (°C)	-	0 ÷ +40
Grado di protezione (IP)	40	
Temp. funzionamento (°C min/max)	-20 ÷ +55	
Dimensioni (mm)	41x41x12	
Peso (g)	18	

VERSIONE SENSORE LUCE

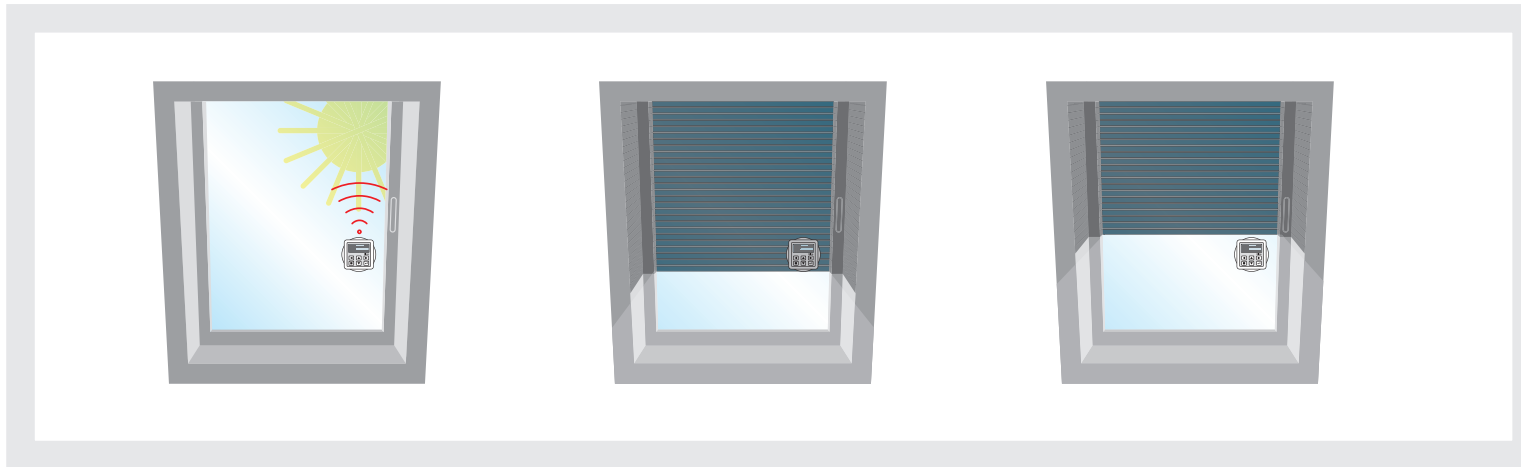

VERSIONE SENSORE LUCE + TEMPERATURA

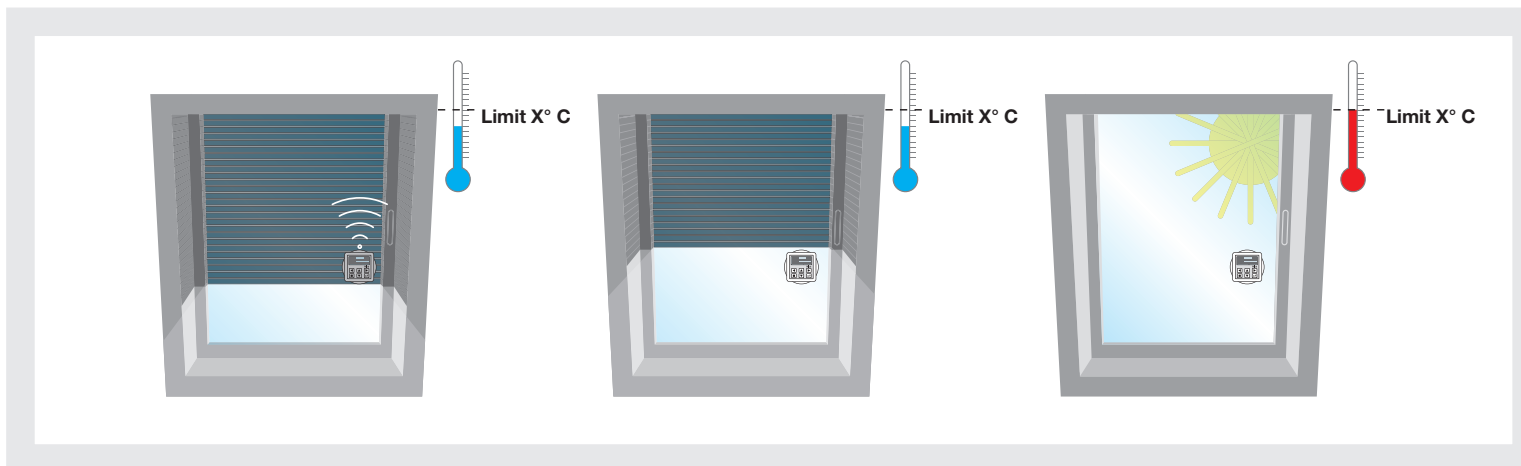

Grazie al supporto con ventosa, il sensore può essere applicato sul vetro della finestra, ad un'altezza specifica.

Il sensore rileva il livello di luminosità interna, lo confronta con il valore prestabilito di luce desiderata, ed automaticamente regola l'apertura o la chiusura della tenda o della tapparella.

Ad esempio, quando la luminosità supera la soglia massima impostata, le automazioni (tende o tapparelle) vengono abbassate fino ad oscurare il sensore. Una volta oscurato, la tapparella risale fino a riportare in luce il sensore, per continuare a monitorare il livello di luminosità.

È possibile impostare la temperatura interna desiderata sfruttando la luminosità e l'effetto riscaldante del sole.

Ad esempio, nella modalità invernale, se la temperatura scende al di sotto della soglia impostata e fuori c'è il sole, il sensore automaticamente alza le tapparelle o le tende consentendo alla luce di entrare per irradiare l'ambiente e viceversa.

Nice

Domì, Climatic Sensor

Sensori climatici, bidirezionali, disponibili in tre diversi modelli: vento-sole, vento-sole-pioggia e vento-sole senza fili.

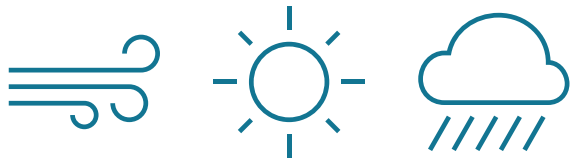

DOMIWSC

Lunga durata, grazie alla scelta di materiali che assicurano un'eccellente resistenza agli agenti atmosferici

IP55

Ampia regolabilità delle soglie

Impostazione della soglia vento fino a 120 km/h



DOMIWSR

Sensibilità alle correnti d'aria verticali ottimizzata



DOMIWS

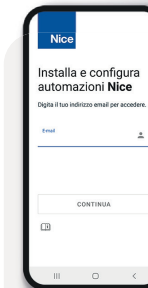

PENSATA PER GLI INSTALLATORI



MyNice Pro App





Versioni disponibili:



WIND-SUN BD e WIND-SUN-RAIN BD

Alimentazione da rete elettrica, comunicano via radio con la centrale.



WIND-SUN SOLAR BD

Nessun collegamento e autonomia illimitata.

Il sensore è alimentato tramite energia solare e comunica via radio con la centrale. Le celle fotovoltaiche alimentano il sensore fornendo una riserva di energia e garantiscono una gestione ottimale e sicura dell'automazione.

Bidirezionali:

i sensori climatici Domi sono compatibili con fino a due motori bidirezionali e anche con le versioni monodirezionali.

Compatibili con:

- i motori tubolari Nice con ricevente radio integrata;
- le centrali di comando con ricevente integrata.

Programmabile in modo lineare:

regolazione delle soglie di intervento "vento" fino a 120 km/h e "sole" fino a 60 klux.

Gestione delle regolazioni:

è possibile verificare il funzionamento dei sensori Sole-Vento senza simulare la presenza di eventi atmosferici ma regolando la soglia test.

Nel modello vento-sole-pioggia il sensore pioggia non necessita di regolazione (on-off).

Sistema di controllo e segnalazione:

Un Led fornisce informazioni sullo stato del sensore (superamento della soglia impostata, malfunzionamenti, ecc.).

Regolazione soglie diversificate*:

Con l'implementazione del sistema Yubii Home sarà possibile regolare soglie diversificate per ciascun motore, grazie agli scenari personalizzati.

Impostazione evoluta delle soglie:

Semplice regolazione delle soglie tramite TTPRO e NFC via l'App MyNice Pro.

INSTALLAZIONE SU SUPERFICI DI DIVERSA INCLINAZIONE

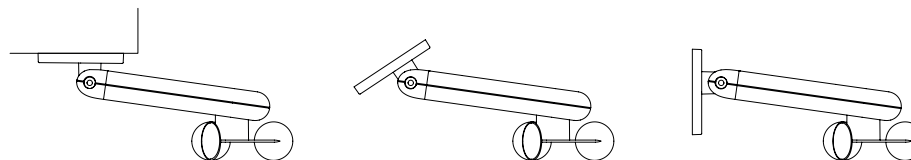

Codice	Descrizione	Pz./conf.	Certificazioni
DOMIWS	Sensore Vento-Sole, bidirezionale, con alimentazione da rete elettrica	1	CE
DOMIWSC	Sensore Vento-Sole, bidirezionale, alimentato da celle fotovoltaiche integrate	1	CE
DOMIWSR	Sensore Vento-Sole-Pioggia, bidirezionale, con alimentazione da rete elettrica	1	CE

CARATTERISTICHE TECNICHE

Codice	DOMIWS	DOMIWSC	DOMIWSR
Alimentazione con celle fotovoltaiche integrate (mWp)	-	100	-
Alimentazione da rete elettrica (Vac 50/60 Hz)	110/230	-	110/230
Frequenza di trasmissione (MHz)	433		
Codifica radio	BiDi /retrocompatibile con monodirezionale		
Potenza irradiata (mW)	1		
Portata	100 m in campo aperto e 20 m all'interno di edifici		
Grado di protezione (IP)	55		
Temperatura di utilizzo (°C min/max)	-20 ÷ +60	-10 ÷ +60	-20 ÷ +60
Dimensioni (mm)	85x225x114 h		
Peso (g)	236		

CARATTERISTICHE SPECIFICHE

Codice	DOMIWS	DOMIWSC	DOMIWSR
SENSORE VENTO			
Gamma di misura (km/h)	10 ÷ 120		
Risoluzione (km/h)	1		
Regolazione soglia (km/h)	20 ÷ 100		
SENSORE SOLE			
Risoluzione (klux)	0 ÷ 83		
Regolazione soglia (klux)	5 ÷ 60		
SENSORE PIOGGIA			
Gamma di misura	-	-	On-off

* presto in arrivo

Nice

Volo / Volo S / ST

Sensori Vento e Vento-Sole



Sensore Vento (Volo) e Vento-Sole (Volo S), via Nice TTBus.

Ogni sensore può controllare fino a 5 centrali o motori con centrale a bordo collegati in parallelo.

Pratico

Supporto regolabile per fissaggio su superfici con qualunque inclinazione.

Evoluto

Soglia "Vento" programmabile su 3 livelli: 15, 30 o 45 Km/h; soglia "Sole" su 3 livelli: 15, 30 o 45 KLux, più un quarto livello impostabile in autoapprendimento.

Sensore Vento-Sole (Volo ST) via Nice TTBus, con regolazione a trimmer delle soglie di intervento.

Programmabile in modo lineare

Regolazione soglie di intervento: "Vento" fino a 60 km/h e "Sole" fino a 60 KLux. Ogni sensore può controllare fino a 5 centrali o motori con centrale a bordo collegati in parallelo sincronizzando l'apertura o la chiusura.

Sistema di controllo e segnalazione:

Un LED bicolore (verde e rosso; acceso, spento o intermittente) fornisce informazioni sullo stato del sensore (superamento della soglia impostata, malfunzionamenti, ecc.).

Possibilità di disabilitare il sensore "Sole" tramite interruttore.

Codice	Descrizione	Pz./conf.
VOLO	Sensore Vento via TTBus interfacciabile con programmatore TTPRO. Soglia "Vento" programmabile su 3 livelli prefissati	1
VOLO S	Sensore Vento-Sole via TTBus interfacciabile con programmatore TTPRO. Soglia "Vento" programmabile su 3 livelli prefissati, soglia "Sole" programmabile su 3 livelli prefissati più uno impostabile in autoapprendimento	1
VOLO ST	Sensore Vento-Sole con regolazione a trimmer delle soglie "Vento" e "Sole", via TTBus	1

CARATTERISTICHE TECNICHE

Codice	VOLO	VOLO S	VOLO ST
Alimentazione (Vac/Hz)	Via TTBus		
Grado di protezione (IP)	44		
Livelli sensore Vento (Km/h)	15, 30, 45		da 5 a 80
Livelli sensore Sole (KLux)	-	15, 30, 45 + autoapprendimento	da 0 a 64
Temp. di funzionamento (°C min. max.)	-20 ÷ +55		
Dimensioni (mm)	120x215x85		
Peso (g)	180	200	250

Nice

Volo S-Radio

Sensore Vento-Sole

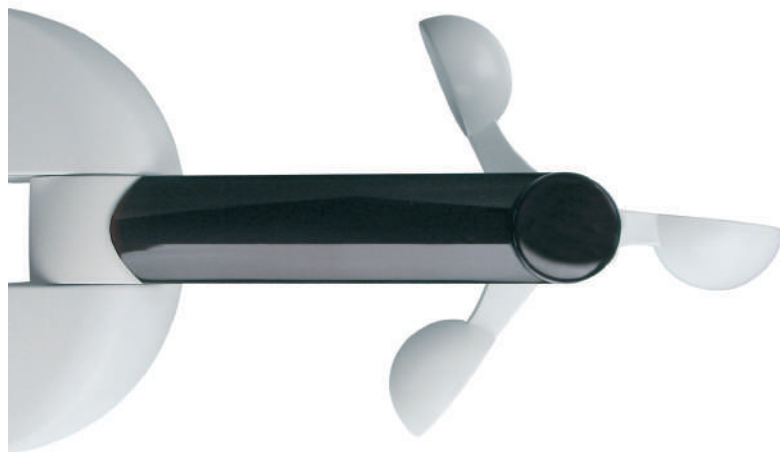

Sensore Vento-Sole, via radio. Semplice e veloce da installare: basta collegarlo ad una linea 230 Vac e fissarlo con due viti, senza ulteriori collegamenti.

Frequenza 433,92 MHz, con codifica rolling code (genera oltre 4,5 milioni di miliardi di combinazioni); autoapprendimento.

Portata: 200 m in spazio libero.

Facile memorizzazione

Programmabile come un qualsiasi trasmettitore, tramite un unico tasto. La procedura è guidata da segnalazioni acustiche.

Durante il funzionamento, il sensore segnala il tipo di trasmissione: per ciascun evento, l'anemometro fornisce indicazioni tramite LED.

Pratico

Supporto regolabile per fissaggio su superfici con qualunque inclinazione. Alta sensibilità al vento, con movimenti a sfere.

Evoluto

Soglia "Vento" programmabile su 5 livelli: 5, 10, 15, 30 o 45 Km/h; soglia "Sole" su 5 livelli: 2, 5, 10, 20 o 40 KLux, più un ulteriore livello impostabile in autoapprendimento.

Esclusione programmabile del sensore sole.

Volo S-Radio è compatibile con:

- i motori tubolari Nice con centrale di comando e ricevitore integrato;
- le centrali di comando con ricevitore integrato.

Codice	Descrizione	Pz./conf.
VOLO S-RADIO	Sensore Vento-Sole via radio interfacciabile con programmatore TTPRO. Soglia "Vento" programmabile su 5 livelli prefissati, soglia "Sole" programmabile su 5 livelli prefissati più uno impostabile in autoapprendimento	1

CARATTERISTICHE TECNICHE

Codice	VOLO S-RADIO
Alimentazione (Vac/Hz)	230 / 50-60
Frequenza di trasmissione (MHz)	433,92
Grado di protezione (IP)	44
Livelli sensore Vento (Km/h)	5, 10, 15, 30, 45
Livelli sensore Sole (KLux)	2, 5, 10, 20, 40 + autoapprendimento
Temp. di funzionamento (°C Min. Max.)	-20 ÷ +55
Dimensioni (mm)	120x215x85
Peso (g)	250

Nice

Nemo Vibe

Sensore Vento per tende a bracci

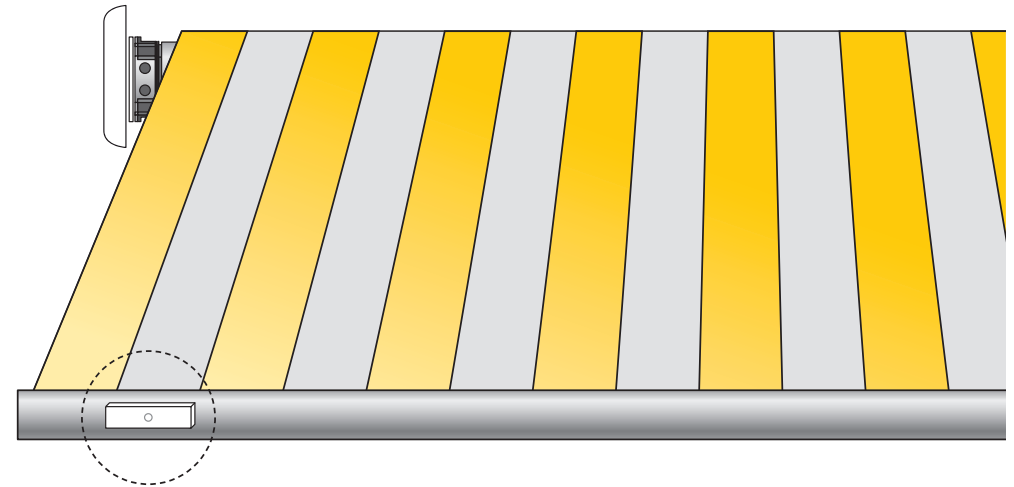

Posizione consigliata per un funzionamento ottimale.
Applicazione comoda e discreta.

Sensore Vento, via radio, per tende a bracci, con trasmettitore radio integrato.

Comodo e sicuro

Il sensore radio wireless rileva in tempo reale le vibrazioni della tenda generate dal vento. Se il valore rilevato supera la soglia d'intervento impostata, il sensore trasmette un segnale radio al ricevitore del motore che ritira la tenda e la protegge.

Versatile, per ogni tipo di tenda a braccio e diverse condizioni ambientali, grazie alla possibilità di regolare la sensibilità al vento in modo intuitivo mediante trimmer.

Installazione semplice, veloce e discreta

Nemo Vibe si applica con due sole viti sulla barra terminale della tenda. Nessun impatto visivo, senza fili o altri dispositivi a vista sulla parete.

Nessun collegamento, il sensore è alimentato a batteria (AA).

Codice	Descrizione	Pz./conf.
NEMOVIBE	Sensore vento via radio a batteria	1

CARATTERISTICHE TECNICHE

Codice	NEMOVIBE
Alimentazione	2 batterie LR03 AA
Durata pila	Circa 2 anni
Frequenza	433,92 MHz (±100 kHz)
Temperatura di funzionamento (°C min/max)	-20 ÷ +60
Portata	Stimata 200 m (all'esterno)
Grado di protezione (IP)	44
Dimensioni (mm)	130x36x22,5 h
Peso (g)	170



Nice

Ricevitore radio LED

**La soluzione
giusta per ogni
applicazione.**

I ricevitori radio Nice LED completano la gamma di prodotti per la terrazza. Per l'installazione, le strisce LED vengono collegate al ricevitore radio e agli accessori compatibili.



Per integrare le strisce LED nel sistema radio sono necessari i seguenti componenti Nice:

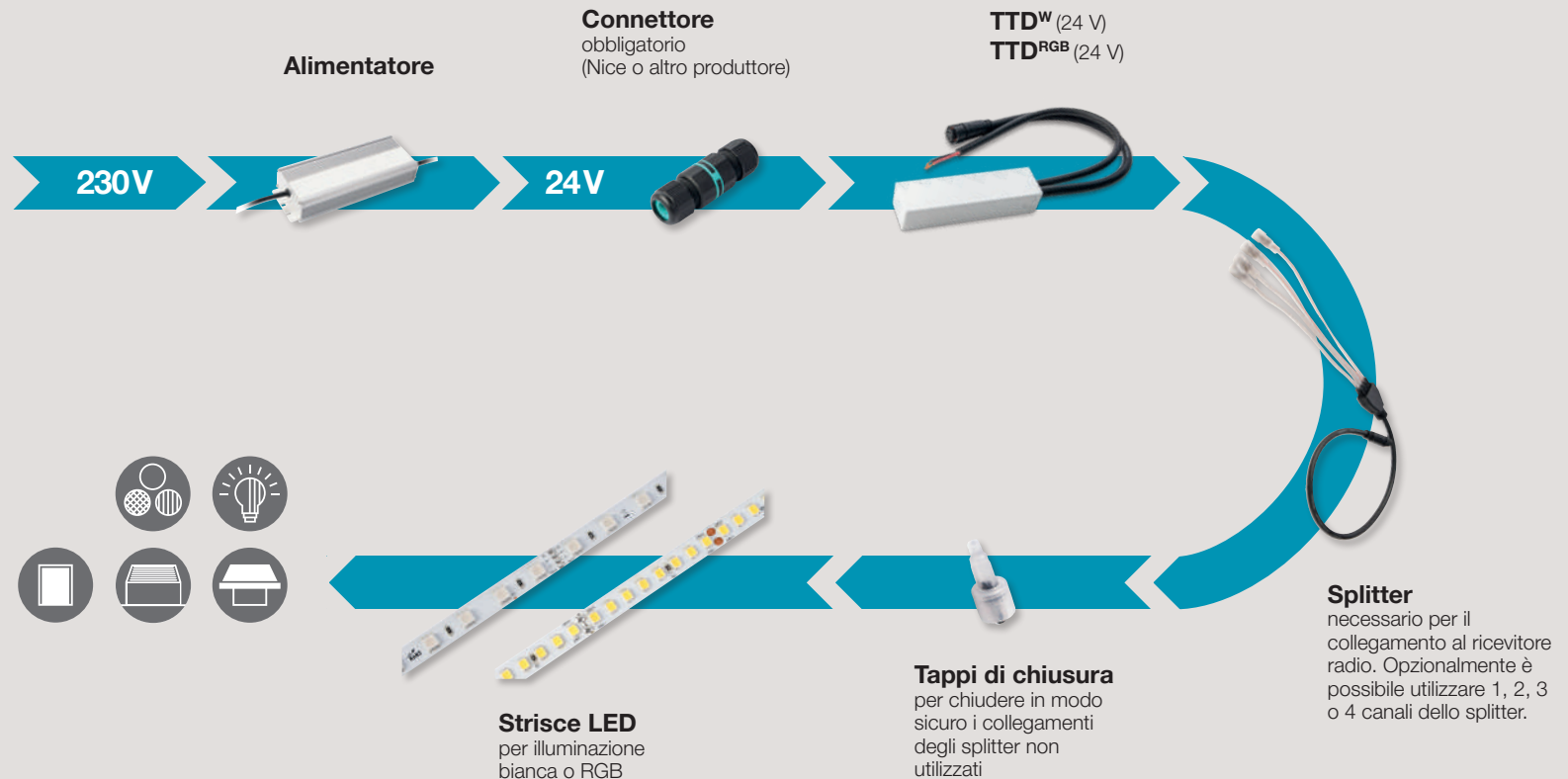

Tutte le applicazioni per terrazze possono essere controllate a piacere con un telecomando: **lamelle della pergola, screen, tenda da sole, riscaldatori radianti e illuminazione a LED**. Il sistema **radio bidirezionale** riceve ed elabora i segnali in modo affidabile e li inoltra utilizzando una vera e propria funzione di routing sicura. Tramite **Yubii Home***, l'illuminazione può essere integrata in modo intelligente in sequenze e scene automatiche e controllata tramite app o comando vocale.



Montaggio rapido

I ricevitori radio Nice LED possono essere installati in modo semplice e veloce con agli accessori compatibili.



Comando versatile

Con un ricevitore radio Nice LED è possibile controllare fino a **4 strisce LED**.



Illuminazione perfetta

Le strisce LED di alta qualità garantiscono **un'illuminazione armoniosa e uniforme**. Grazie al ricevitore radio LED e al trasmettitore portatile, è possibile regolare a piacere sia la luminosità che la tonalità di colore della luce.



Programmazione comoda

Ogni ricevitore radio può essere accoppiato con un massimo di 30 trasmettitori. **La programmazione avviene tramite un trasmettitore radio.**

TTD^W

Dimmer con ricevitore radio bidirezionale per strisce LED bianche, per varie situazioni di installazione



BiDi

24 V DC

Yubii *

433 MHz



*disponibile a breve

Il dispositivo comprende un **dimmer bidirezionale e un ricevitore radio in un unico apparecchio**, consentendo di controllare fino a 4 strisce LED bianche dimmerabili.

Le sorgenti luminose possono essere accese, spente e dimmerate con **qualsiasi radiocomando Nice da 433 MHz**.

Oltre al **TTDW** sono necessari un alimentatore e una spina (schema a pag. 5).

Ogni ricevitore può essere accoppiato con **un massimo di 30 trasmettitori**.

È possibile integrare in modo semplice e rapido il **TTDW**. Ciò permette di collocare la sorgente luminosa negli ambienti a seconda delle proprie esigenze.

Il design del ricevitore è adatto a diverse situazioni di installazione. **Le uscite possono essere controllate indipendentemente l'una dall'altra**.

La programmazione del TTDW avviene tramite trasmettitore radio.

Codice articolo	Descrizione	Pezzi/unità di conto
TTDW	Dimmer / ricevitore radio per strisce LED bianche	1

DATI TECNICI

Codice articolo	TTDW
Tensione d'ingresso (V DC)	24
Tensione d'uscita (V DC)	24
Potenza (W)	Carico minimo 100 per canale, carico massimo 240
Corrente nominale morsetti per lampade (A)	max 10
Grado di protezione (IP)	55
Classe di protezione	II
Potenza di trasmissione (dBm)	≤ 10
Frequenza radio (MHz)	433
Portata radio (m)	fino a 90 all'aperto (a seconda della struttura del terreno)
Temperatura ambiente di esercizio (°C)	da -20 a +45
Peso (kg)	0,15
Dimensioni L x L x H (mm)	98 x 26 x 20
Tipo di montaggio	volante
Conformità	

CAVO DI COLLEGAMENTO

Lunghezza del cavo 1,5 m, a 2 poli



MASSA

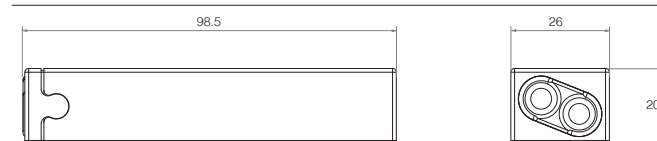

TTDRGB

Dimmer con ricevitore radio bidirezionale per strisce LED RGB, per varie situazioni di installazione



BiDi

24 V DC

Yubii *

433 MHz



*disponibile a breve

Il dispositivo comprende un **dimmer bidirezionale e un ricevitore radio in un unico apparecchio**, consentendo il controllo e la regolazione della luminosità e della tonalità di colore della luce di fino a 4 strisce LED.

Le sorgenti luminose possono essere accese, spente e dimmerate con **qualsiasi radiocomando Nice da 433 MHz**.

Oltre al **TTDRGB** sono necessari un alimentatore e una spina (schema a pag. 5).

Ogni ricevitore può essere accoppiato con un **massimo di 30 trasmettitori**.

È possibile integrare in modo semplice e rapido il **TTDRGB**. Ciò permette di collocare la sorgente luminosa negli ambienti a seconda delle proprie esigenze.

Il design del ricevitore è adatto a diverse situazioni di installazione. **Entrambe le uscite possono essere controllate indipendentemente l'una dall'altra**.

La programmazione del TTDRGB avviene tramite trasmettitore radio.

Codice articolo	Descrizione	Pezzi/unità di conto
TTDRGB	Dimmer / ricevitore radio per strisce LED RGB	1

DATI TECNICI

Codice articolo	TTDRGB
Tensione d'ingresso (V DC)	24
Tensione d'uscita (V DC)	24
Potenza (W)	Carico minimo 100 per canale, carico massimo 240
Corrente nominale morsetti per lampade (A)	max 10
Grado di protezione (IP)	55
Classe di protezione	II
Potenza di trasmissione (dBm)	≤ 10
Frequenza radio (MHz)	433
Portata radio (m)	fino a 90 all'aperto (a seconda della struttura del terreno)
Temperatura ambiente di esercizio (°C)	da -20 a +45
Peso (kg)	0,15
Dimensioni L x L x H (mm)	98 x 26 x 20
Tipo di montaggio	volante
Conformità	

CAVO DI COLLEGAMENTO

Lunghezza del cavo 1,5 m, a 2 poli



MASSA

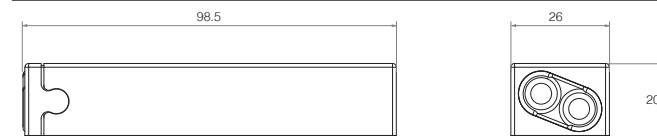

Alimentatori

Potenza al massimo da 100 a 300 W



Per i ricevitori radio LED (TTDW e TTDRGB) sono disponibili gli apparecchi compatibili per l'alimentazione a 24 V, che presentano dimensioni compatte.

La potenza viene adattata alle richieste delle applicazioni.

Codice articolo	Descrizione	Pezzi/unità di conto
590.010000	Alimentatore Mean Well 100 W 24 V potenza costante	1
590.015000	Alimentatore Mean Well 150 W 24 V potenza costante	1
590.032000	Alimentatore Mean Well 320 W 24 V potenza costante	1

DATI TECNICI

Codice articolo	590.010000	590.015000	590.032000
Potenza di uscita (W)	100	150	312
Tensione di uscita (V)	24	24	24
Corrente in uscita (A)	4	6,3	13
Tensione d'ingresso (V)	100 – 305 110/230 ingresso universale	90 – 295 110/230 ingresso universale	100 – 305 110/230 ingresso universale
Grado di protezione (IP)	67	65	67
Dimensioni L x H x P (mm)	140 x 63 x 32	180 x 63 x 35,5	246 x 77 x 39,5
Tecnologia dimmer	Potenzimetro	Potenzimetro	Potenzimetro
Tipo di scatola	Metallo	Metallo	Metallo
RoHS	compatibile	compatibile	compatibile
Tecnologia	AC/DC Corrente costante C.C. Potenza costante C.P.	AC/DC Corrente costante C.C. Potenza costante C.P.	AC/DC Corrente costante C.C. Potenza costante C.P.
Standard	LED EN 61347	LED EN 61347	LED EN 61347
Peso (kg)	0,58	0,8	1,87
Temperatura ambiente di esercizio (°C)	da -40 a +90	da -40 a +85	da -40 a +85
Conformità	CE	CE	CE

Strisce LED

Luminosità senza ombre con centinaia di LED



Le strisce LED sono disponibili in **bianco o RGB**, per poterle adattare alle varie applicazioni e confezionarle a seconda delle esigenze.

Codice articolo	Descrizione	Pezzi/unità di conto
591.090500	Striscia LED RGB, IP67, 60 W/m, nastro da 5 m	1
591.000500	Striscia LED bianca, IP67, 160 W/m, nastro da 5 m	1

DATI TECNICI

Codice articolo	591.090500	591.000500
Tensione di esercizio (V)	24	24
Corrente di esercizio (A)	0.52 (1 m) – 2.22 (5 m)	0.9 (1 m) – 3.96 (5 m)
Potenza assorbita (W)	12.5 (1 m) – 53.3 (5 m)	10.8 (1 m) – 47.5 (5 m)
Grado di protezione (IP)	67	67
Temperatura ambiente di esercizio (°C)	da -25 a +40	da -25 a +40
Dimensioni (mm)	5,000 x 12 x 4.8	5,000 x 10 x 5
Apertura del fascio luminoso (°)	120	120
Numero di LED per metro	60	160
Conformità	CE	CE

Nice

Splitter

per tutte le diramazioni



Per poter combinare le strisce LED con i ricevitori radio, è necessario uno splitter adatto.

Lo splitter offre anche la possibilità di collegare fino a quattro strisce LED a un ricevitore radio.

Codice articolo	Descrizione	Pezzi/unità di conto
593.201000	Splitter per cavo per striscia LED bianchi	1
593.202000	Splitter per cavo per striscia LED RGB/RGBW	1

Connettore

per un collegamento rapido



Per collegare in modo rapido e sicuro un ricevitore radio per LED (TTDW e TTDRGB) a un dispositivo di alimentazione, è necessario un connettore.

Codice articolo	Descrizione	Pezzi/unità di conto
593.101001	KIT Mini Plug & Socket Connector 4p Screw D6-13.5 IP66 / IP68 xDRY®	

Tappi di chiusura

per una chiusura sicura



I tappi di chiusura chiudono in modo sicuro gli attacchi inutilizzati di uno splitter.

Codice articolo	Descrizione	Pezzi/unità di conto
593.101000	Tappo di chiusura per striscia LED bianca	1
593.102000	Tappo di chiusura per striscia LED RGB/RGBW	1

Collegamento e gestione dei ricevitori per il controllo della luce con i trasmettitori Nice:

TTDW
TTDRGB
(24V)



Nice

Sistema Tag

La soluzione ideale nelle ristrutturazioni



Nice Sistema Tag, la soluzione più semplice: centrali miniaturizzate e trasmettitori a scomparsa universali per la pratica gestione radio di tapparelle, tende, illuminazione e carichi elettrici fino a 500 W non raggiungibili direttamente via cavo.

Ideale nelle ristrutturazioni e nell'aggiornamento di impianti esistenti, grazie alla possibilità di essere installato all'interno delle placche a muro di normale commercializzazione e negli spazi più ridotti.

Nessuna necessità di sostituire l'impianto di automazione esistente, né di eseguire opere murarie.

I VANTAGGI DEL SISTEMA:



Facile da installare e programmare
Nessuna opera muraria, nessun collegamento cablato e necessità di elaborare progetti del tracciato elettronico.
Programmazione intuitiva grazie al pulsante e al LED di programmazione posizionati nelle centrali miniaturizzate.
Risparmio di tempo e di costi.



Perfetto per ogni esigenza
Semplice gestione singola o centralizzata delle automazioni.

Possibilità di controllare comodamente l'intero sistema attraverso trasmettitori radio portatili, a parete, o tramite comandi a muro con alimentazione. Collegando via filo la centrale miniaturizzata all'interruttore da parete preesistente si può ottenere un ulteriore punto di comando.

SCOPRI GLI ELEMENTI DEL SISTEMA:

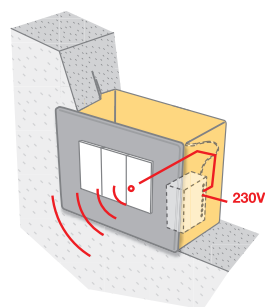

1

Trasmettitori da incasso **TTX4** con alimentazione da rete, e **TTXB4** con alimentazione a batteria. Ideali per il comando di automazioni non raggiungibili direttamente via cavo.

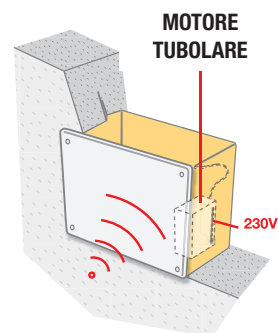

2

TT2Z, ricevente radio e centrale di comando per motori controllabili via dry contact, motori tubolari con cavo di alimentazione a 4 fili e luci.

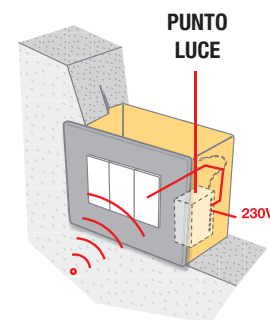

3

TT2D ricevente radio e centrale per il comando da più punti di impianti di illuminazione, con commutatore integrato.

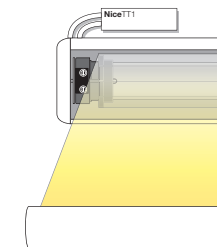

4

Mindy TT1 riceventi radio e centrali di comando miniaturizzate per tende da sole, tende veneziane esterne, tapparelle, impianti di illuminazione ed irrigazione. Grado di protezione IP superiore a 50.

Nice

TTX4 / TTXB4

Trasmettitori a incasso per il comando di automazioni

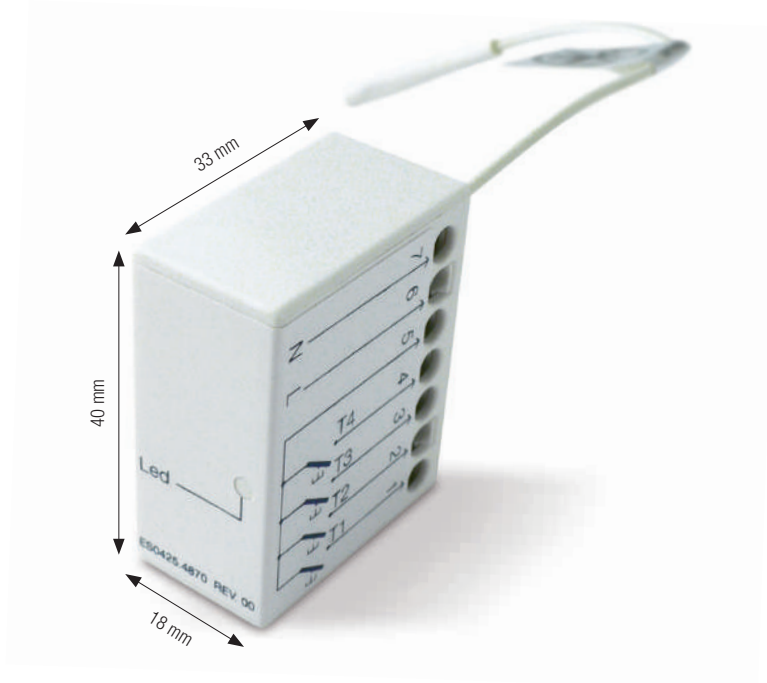

Trasmettitori a incasso ideali per il comando di automazioni non raggiungibili direttamente via cavo.

Frequenza 433,92 MHz, con codifica rolling code a 52 bit (oltre 4,5 milioni di miliardi di combinazioni).

TTX4, con alimentazione a tensione di rete e TTXB4, con alimentazione a batteria a lunga durata.

Possibilità di collegare fino a 4 pulsanti (opzionali) per la gestione via cavo delle automazioni.

Codice	Descrizione	Pz./conf.
TTX4	Trasmettitore da incasso con alimentazione da rete, 4 canali	1
TTXB4	Trasmettitore da incasso con alimentazione a batteria, 4 canali	1

CARATTERISTICHE TECNICHE

Codice	TTX4	TTXB4
Alimentazione	120 o 230 Vac, 50/60 Hz; (limiti 100 ÷ 255 V)	3 Vdc; pila al litio tipo CR2032
Frequenza portante	433,92 MHz ± 100 KHz	
Portata stimata	35 m in interni	
Codifica	Digitale 52 bit (4,5 milioni di miliardi di combinazioni)	
Grado di protezione (IP)	20	
Temp. di funzionamento (°C Min/Max)	-20° ÷ +55°	
Dimensioni (mm)	18x33x40 h	

Ricevente radio e centrale a incasso per il comando di motori e luci

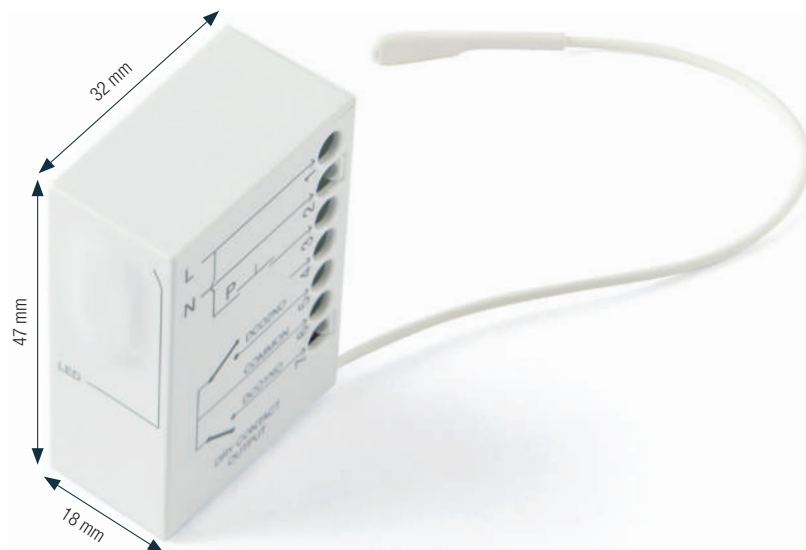

Ricevente radio e centrale di comando miniaturizzata a incasso per la gestione di tende, tapparelle e altri carichi elettrici tramite contatto pulito.

TT2Z permette di gestire con i trasmettitori Nice:

- i motori controllabili via dry contact;
- i motori tubolari con cavo di alimentazione a 4 fili con assorbimento inferiore a 1A;
- due interruttori indipendenti, per controllare ad esempio due luci.

Possibilità di memorizzare fino a 30 trasmettitori Nice, tre dei quali possono essere sensori climatici. Nel caso di trasmettitori dotati di slider, quest'ultimo permette di comandare le manovre in modalità "uomo presente".

Personalizzazione

Possibilità di impostare la durata desiderata della manovra del motore, da un tempo minimo di 10 secondi a un massimo di 4 minuti. Dry contact configurabile che consente di inviare il comando di stop in tre diverse modalità.

Comfort

Tre configurazioni standard per la gestione dei sensori climatici: per tenda oscurante da interno, per tapparella e per tenda da esterno. La gestione dei sensori può essere personalizzata.

Sicurezza

La funzione "Blocco della memoria", se attivata, impedisce la memorizzazione di ulteriori trasmettitori.

Programmazione facile e veloce grazie ai tasti PRG e ESC dei trasmettitori della serie Era P ed Era W. La presenza del **LED di segnalazione** aiuta a seguire la corretta procedura di programmazione.

Codice	Descrizione	Pz./conf.
TT2Z	Ricevente radio e centrale per motori via dry contact, motori a 4 fili e luci	1

CARATTERISTICHE TECNICHE

Codice	TT2Z
Alimentazione (Vac/Hz)	90-265 / 50-60
Potenza assorbita in stand-by (W)	< 0,3
Grado di protezione (IP)	20
Tempo di durata della manovra (s)	10÷240 s
Temp. di funzionamento (°C min/max)	-20 ÷ +55
Dimensioni (mm)	47x18x32
Peso (g)	30
Frequenza radio (MHz)	433,92
Codifica radio	FLO-R, O-CODE, F-CODE

TT2D

Riceventi radio e centrali di comando a incasso per impianti di illuminazione

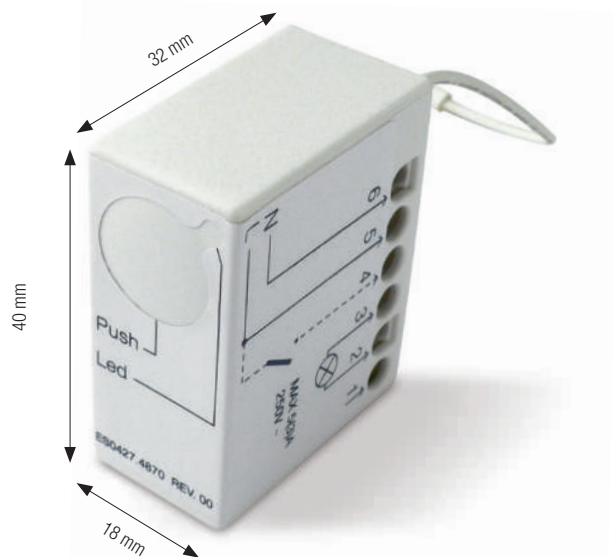

Riceventi radio e centrali di comando miniaturizzate a incasso compatibili con i trasmettitori Nice della serie Era e NiceWay.

Per il comando di carichi a tensione di rete 230 Vac con potenza fino a 1000 W / 500 VA.

Grado di protezione IP 20

Programmazione semplice e veloce grazie al pulsante dedicato.

La presenza di un **LED di segnalazione** aiuta a seguire la corretta procedura di programmazione segnalando ad esempio il superamento delle soglie programmate nel sensore climatico.

Possibilità di memorizzare fino a 30 trasmettitori

- in Modo I: On - Off
- in Modo II: On/Off - Accensione impulsiva - Timer1 - Timer2.

Il collegamento al sensore climatico Volo S-Radio permette di gestire tramite il sensore "Sole" l'accensione e lo spegnimento delle luci.

Timer programmabile da un minimo di 0.5" fino ad un massimo di 9 ore circa; procedura di programmazione ottimizzata; mantenimento dei valori impostati anche in caso di mancanza di alimentazione.

Possibilità di collegare un interruttore per il comando via cavo con modalità ON/OFF.

TT2D, ricevente radio e centrale per il comando da più punti di impianti di illuminazione, con commutatore integrato.

Codice	Descrizione	Pz./conf.
TT2D	Ricevente radio e centrale per il comando di impianti di illuminazione 230 Vac, con commutatore integrato	1

CARATTERISTICHE TECNICHE

Codice	TT2D
Alimentazione (Vac/Hz)	120 o 230 Vac, 50/60 Hz, limiti 100 ÷ 255 Vac
Potenza massima motori	1000 W / 500 VA per Vn = 230 V, 600 W / 600 VA per Vn = 120 V
Grado di protezione (IP)	20
Tempo di durata manovra (s)	1 s ÷ 9 h (di fabbrica TIMER1= 1 min, TIMER2= 10 min)
Livelli sensore Sole (klux)	5, 10, 15, 30, 45 Volo S-Radio
Funzioni programmabili (Modo I)	On-Off
Funzioni programmabili (Modo II)	On-Off - Uomo presente - Timer1 - Timer2
Temp. di funzionamento (°C min/max)	-20 ÷ +55
Dimensioni (mm)	40x18x32
Peso (g)	20
Frequenza (MHz)	433,92
Compatibilità radio con	Era, NiceWay
Portata trasmettitori e sensori climatici	Stimata 150 m in spazio libero, 20 m in interni

TT1V / TT1L

Riceventi radio e centrali di comando a installazione passante



Riceventi radio e centrali di comando miniaturizzate Mindy TT1 a installazione passante.

Protezione IP55.

Con ricevitore radio integrato 433,92 MHz con oltre 4,5 milioni di miliardi di combinazioni.

Autoapprendimento dei trasmettitori delle serie Era e NiceWay e dei sensori climatici NiceWay Sensor, Nemo, Nemo Vibe, e Volo S-Radio.

Possibilità di memorizzare fino a 30 trasmettitori.

Dotate di morsettiera di collegamento interna.

TT1V per tende veneziane

Effettuando sul trasmettitore una pressione inferiore ai 2 secondi, il motore si attiva per il solo tempo di comando regolando l'inclinazione della veneziana. Se la pressione si prolunga oltre, si aziona la manovra completa di apertura o chiusura.

Massima flessibilità nel comando motore con 2 modalità di memorizzazione dei trasmettitori:

- Modo I: Salita - Stop - Discesa;
- Modo II: Passo passo - Solo salita solo discesa - Stop.

Gestisce i sensori climatici Nemo e Volo S-Radio per comandi sincronizzati.

Tempo di lavoro programmabile da un minimo di 4" ad un massimo di 4'.

TT1L per impianti di illuminazione e irrigazione

Per il comando di carichi a tensione di rete 230 Vac con potenza fino a 500 W.

Gestisce fino a 2 temporizzatori per lo spegnimento automatico.

Massima flessibilità nel comando con 2 modalità di memorizzazione dei trasmettitori:

- Modo I: On - Off con tasti separati;
- Modo II: On - Off - Uomo Presente - Timer.

Timer programmabile da un minimo di 0.5" fino ad un massimo di circa 9 ore.

Codice	Descrizione
TT1V	Ricevente con frequenze 433,92 MHz, rolling code. Per tende veneziane. Per il comando di motori fino a 500 W
TT1L	Ricevente con frequenze 433,92 MHz, rolling code. Per il comando di carichi a tensione di rete 230 Vac con potenza fino a 500 W

CARATTERISTICHE TECNICHE

Codice	TT1V	TT1L
Alimentazione (Vac/Hz)	230/50	
Potenza massima motori	500 W / 400 VA	
Grado di protezione (IP)	55	
Tempo di durata manovra (sec)	Prog. 4-250	Timer1 Timer2 da 0,5" a 540'
Livelli sensore Vento (km/h)	5, 10, 15, 30, 45 Volo S-Radio	-
Livelli sensore Sole (klux)	2, 5, 10, 20, 40 + autoapprendimento Volo S-Radio	-
Funzioni programmabili (Modo I)	Salita - Stop - Discesa	-
Funzioni programmabili (Modo II)	Passo passo - Solo salita - Solo discesa - Stop	On-Off - Uomo presente Timer1 - Timer2
Temp. di funzionamento (°C min/max)	-20 ÷ +55	
Dimensioni (mm)	98x26x20	
Peso (g)	45	
RICEVITORE RADIO SERIE TAG	TT1V	TT1L
Frequenza (MHz)	433,92	
Compatibilità radio con	Era, NiceWay	
Portata trasmettitori e sensori climatici	Stimata 200 m in spazio libero, 35 m in interni	

Nice

TT1VR

Centrale e ricevente radio con connettori Hirschmann per tende veneziane esterne



Centrale di comando e ricevente radio dotata di connettori Hirschmann, per gestire tende veneziane esterne, tende da sole e tapparelle.

Grado di protezione IP54.

Universale

Compatibile con qualsiasi motore quadro e tubolare dotato di connettore Hirschmann.

Compatta

Dimensioni ridotte: ideale per l'installazione in cassonetti anche di piccole dimensioni.

Funzione "Tilting"

Grazie a questa funzione è possibile regolare l'inclinazione delle tende veneziane tramite i trasmettitori Nice. La posizione di tilting desiderata può essere richiamata attraverso la semplice pressione del tasto del trasmettitore. Con Agio ed Era P Vario la regolazione è ancora più comoda grazie alla presenza dello slider.

Possibilità di memorizzare fino a 30 diverse posizioni intermedie.

Gestione personalizzata dei sensori climatici Nice (soglie vento, pioggia, sole).

Sicura

Funzione di blocco della memoria che impedisce la memorizzazione di ulteriori trasmettitori ed elimina il rischio di entrare accidentalmente in fase di programmazione.

Facile da programmare

TT1VR può essere comodamente programmata attraverso i trasmettitori Nice Era P. Maggior risparmio di tempo grazie alla possibilità di modificare singolarmente le posizioni di tilting e le quote intermedie, senza dover effettuare la cancellazione totale della memoria.

Basso consumo

In modalità stand-by TT1VR consuma solo 0,3 W.

Funzione Go To Position

Per le applicazioni di tende da sole e tapparelle, con un semplice tocco sullo slider dei trasmettitori (Era P Vario o Agio), l'avvolgibile raggiunge la posizione corrispondente al punto di pressione, da 0 al 100% della corsa.

COLLEGAMENTO

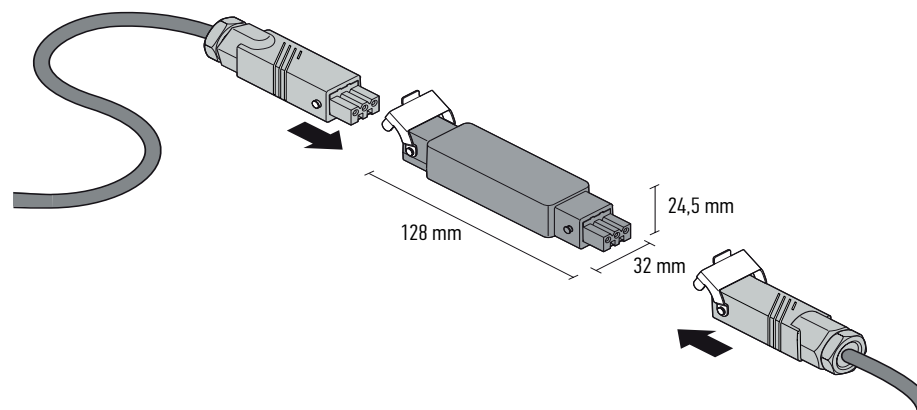

Codice	Descrizione	Pz./conf.
TT1VR	Centrale di comando e ricevente radio con frequenze 433,92 MHz, con connettore Hirschmann per il comando di un motore fino a 500 W	1

CARATTERISTICHE TECNICHE

Codice	TT1VR
Alimentazione (Vac/Hz)	100-240 / 50-60
Potenza massima motori	500 W / 400 VA
Potenza assorbita in stand-by (W)	< 0,3
Grado di protezione (IP)	54
Tempo di durata manovra (s)	Prog. 4-250
Livelli sensore Vento (km/h)	5, 10, 15, 30, 45, Volo S-radio
Livelli sensore Sole (klux)	2, 5, 10, 20, 40 + Autoapprendimento Volo S-radio
Funzioni programmabili (Modo I)	Salita - Stop - Discesa
Funzioni programmabili (Modo II)	Passo passo - Solo salita - Solo discesa - Stop
Temp. di funzionamento (°C min/max)	-20 ÷ +50
Dimensioni (mm)	128x32x24,5
Peso (g)	45

TT3 / TT4 / TT5

Centrali di comando a montaggio esterno



Centrali di comando a montaggio esterno con livelli Vento-Sole regolabili da trasmettitore o trimmer.

Protezione IP44.

Autoapprendimento dei trasmettitori delle serie Era e NiceWay, e dei sensori climatici Nemo e Volo S-Radio.

Trimmer per sensori climatici

Regolazione soglia vento da 5 a 60 km/h e luce da 5 a 60 klux. Diagnostica a LED.

Possibilità di definire la direzione di movimento (apertura e chiusura) dell'applicazione all'intervento del sensore pioggia.

Morsetti separati per comandi di Salita e Discesa oppure Passo-passo.
Abilitazione/disabilitazione funzione Stop durante la manovra.

TT3, per 1 motore fino a 1000 W.

Collegamento via filo ai sensori climatici (ogni sensore controlla fino a 5 centrali).

TT4, con ricevente integrata, per 1 motore fino a 1000 W.

Memorizza fino a 30 trasmettitori, senza necessità di doversi collegare o accedere al motore. Consente l'inserimento a distanza dei nuovi trasmettitori una volta memorizzato il primo.

Collegamento via filo e via radio ai sensori climatici.

TT5, con ricevente integrata, per 2 motori fino a 600 W.

Permette di gestire in modo sincronizzato i due motori, anche con rotazione su assi diversi, con comando simultaneo ma ognuno con il proprio fincorsa.

Memorizza fino a 30 trasmettitori, senza necessità di doversi collegare o accedere al motore. Consente l'inserimento a distanza dei nuovi trasmettitori una volta memorizzato il primo.

Collegamento via filo e via radio ai sensori climatici.

Codice

TT3	Centrale per il comando di 1 motore fino a 1000 W
TT4	Centrale per il comando di 1 motore fino a 1000 W. Ricevitore con frequenze 433,92 MHz, rolling code
TT5	Centrale per il comando di 2 motori sincronizzati fino a 600 W. Ricevitore con frequenze 433,92 MHz, rolling code

CARATTERISTICHE TECNICHE

Codice	TT5	TT4	TT3
Alimentazione (Vac/Hz)	230/50		
Potenza massima motori (W)	2x600	1000	
Tensione segnali (passo-passo, sensori)	circa 24 Vdc		
Grado di protezione (IP)	44		
Tempo di durata manovra (sec)	150		
Livelli sensore Vento (Km/h)	Regolabile tramite trimmer da 5 a 60		
Livelli sensore Sole (klux)	Regolabile tramite trimmer da 5 a 60		
Temperatura di funzionamento (°C Min. Max.)	-20 ÷ +55		
Lunghezza cavi segnali (passo-passo, sensori)	Massimo 30 m se in vicinanza ad altri cavi, altrimenti 100 m		
Dimensioni (mm)	128x111x43,5		
Peso (g)	400	340	
Frequenza (MHz)	433,92		-
Codifica	52 Bit rolling code		-
Portata trasmettitori e sensori Volo	Stimata 200 m in spazio libero, 35 m in interni		-

Nice

TT6

Interfaccia di comunicazione tra Nice TTBUS e altri sistemi



Interfaccia di comunicazione e centrale di comando con ricevente radio integrata.

TT6 è un'interfaccia di comunicazione tra il sistema Nice TTBUS ed un sistema di comando terzo che comunica attraverso la porta seriale RS232.

Permette la gestione di motori tubolari Nice negli impianti di automazione per tende da sole, tapparelle, tende a rullo, oscuranti, e per il comando di schermi da video proiezione.

L'interfaccia consente la comunicazione tra i sistemi PC-PLC attraverso la porta RS232.

Possibilità di gestire e visualizzare lo stato di **fino a 8 motori Nice** provvisti di tecnologia TTBUS, **e un motore con finecorsa meccanico** (anche attraverso pulsanti esterni).

Attivazione di scenari pre-impostati attraverso l'ingresso Trigger esterno.

Possibilità di creare e gestire degli scenari programmati.

Codice	Descrizione	Pz./conf.
TT6	Interfaccia TTBUS-RS232 e centrale di comando per motori tubolari	1

CARATTERISTICHE TECNICHE

Codice	TT6
Alimentazione (Vac/Hz)	110 ÷ 240 Vac 50/60 Hz
Corrente massima assorbita	80 main stand-by, 3A a massimo carico
Frequenza	433,92 MHz
Impedenza antenna	52 ohm
Sensibilità	Migliore di 0,5 µV per segnale a buon fine
Grado di protezione (IP)	40 (a contenitore integro)
Portata media	Stimata in 200 m se in spazio libero e 35 m se all'interno di edifici
N° trasmettitori memorizzabili	30
Uscita	N°1 uscita per il pilotaggio di un motore a due fasi
Capacità dei contatti	3A - 250V
Codifica	FloR (rolling code)
Temp. funzionamento (°C Min/Max)	- 20 ÷ + 55
Dimensioni (mm)	128x112x43
Peso (g)	260



Nice Screen Configuration Tool

La gestione evoluta degli impianti di automazione, in locale e da remoto



Intuitivo, veloce e preciso.

Collegando il proprio pc o tablet al modulo DMBM, tramite cavo LAN o via Wi-Fi, il Nice Screen Configuration Tool permette di configurare comodamente mediante browser l'intero impianto di automazione.



1 VISUALIZZA

tutti i dispositivi che compongono l'impianto: i motori tubolari, i moduli di alimentazione, di interfaccia motore e di connettività, e l'elettronica di comando.

2 CONFIGURA

i parametri delle automazioni con la massima precisione:

- regolazione delle quote di fincorsa;
- impostazione della velocità e della durata delle manovre (per i motori Era Inn Smart);
- regolazione delle funzioni Soft Start, Soft Stop e rilevamento ostacoli;
- impostazione delle quote intermedie;
- memorizzazione dei trasmettitori.

3 PERSONALIZZA

crea gruppi, scenari e comandi programmati per uno spazio che risponde al tuo stile di vita.

4 DIAGNOSTICA

possibilità di visualizzare il numero totale di manovre compiuto da ciascun motore Era Inn Smart, la temperatura raggiunta e il tempo di lavoro. Per i motori Era Inn Smart tutti gli eventi vengono registrati garantendo un'attività di diagnostica facilitata, con la possibilità di successivi interventi anche da remoto.

UTILIZZO PERSONALIZZATO

Possibilità di creare tre diverse tipologie di utente.

Utente Administrator: ha accesso a tutte le funzioni del configuratore, permettendo la gestione di tutti i dispositivi collegati all'impianto.

Utente Power User: accede a un numero limitato di funzioni, autorizzate dall'utente administrator, per semplificare e velocizzare le attività di manutenzione e gli interventi, anche da remoto.

Utente User: può attivare in modo semplice ed immediato gli scenari precedentemente impostati, adattando il sistema di automazione alle proprie abitudini e preferenze.

TTPRO BD

Programmatore palmare per motori tubolari TTBUS, o dry contact o con radio bidirezionale



Programmatore palmare per motori tubolari Nice con tecnologia TTBUS o dry contact o con radio bidirezionale.

Risparmio di tempo e precisione senza pari
TTPRO BD semplifica la gestione degli impianti di automazione per tende e tapparelle: consente di effettuare la programmazione in modo semplice memorizzando le scelte effettuate per poi copiarle senza ripetere la sequenza per ogni nuova automazione.

Nessun accesso all'automazione richiesto:
Le automazioni Nice con radio bidirezionale, possono essere gestite e programmate senza la necessità di accedere fisicamente al motore stesso. L'installazione è completamente senza fili.

Programmazione semplice e immediata, anche senza fili:

- dei fincorsa elettronici;
- delle quote intermedie;
- della velocità di rotazione del motore;

- della durata delle manovre di apertura e chiusura;
- delle funzioni Soft Start e Soft Stop;
- della funzione di rilevamento ostacoli;
- della configurazione dei dry contact;
- dell'indirizzo di ciascun motore;
- dei sensori climatici.

Semplice gestione dei trasmettitori

- inserimento immediato di un trasmettitore;
- cancellazione di un singolo trasmettitore o di tutti;
- inserimento dei sensori climatici via radio.

Semplice cancellazione della memoria e ripristino delle configurazioni di default.

Funzione "Macro" per copiare le programmazioni su più motori.

Aggiornamento del firmware via PC e pratico cavo USB per la ricarica della TTPRO BD.

Radio test

Possibilità di verificare la presenza di eventuali interferenze radio ambientali.

Codice	Descrizione
TTPRO BD	Programmatore palmare per motori tubolari Nice con tecnologia TTBUS o dry contact
B1.2V2.4315	Coppia di batterie ricaricabili per TTPRO

CARATTERISTICHE TECNICHE

Codice	TTPRO BD
Alimentazione batterie (Vdc)	2 pile stilo AA
Interfaccia PC	USB
Temp. funzionamento (°C min/max)	-20 ÷ +50
Dimensioni (mm)	155x95x29
Peso (g)	200



MyHome BTicino INB

Interfaccia di comando tra sistemi Bus Nice e MyHome BTicino

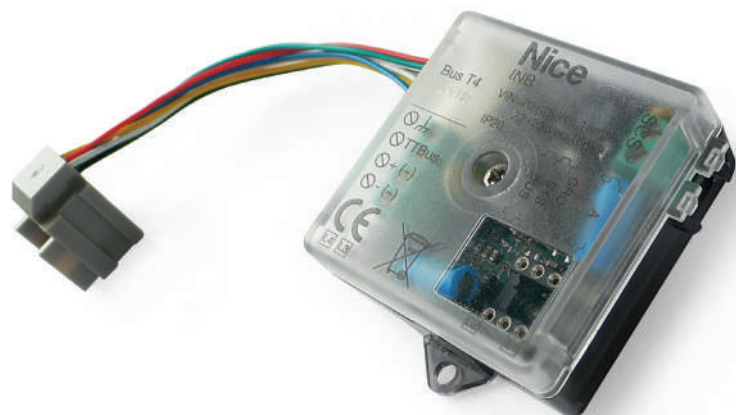

INB è un'interfaccia di comando Nice che mette in comunicazione tra loro i sistemi Bus Nice (TTBus e BusT4) e MyHome di BTicino (SCS).

L'interfaccia è in grado di dialogare con tutti i dispositivi che governano le funzioni della casa e consente, sia dai semplici pulsanti che da touch screen BTicino, le seguenti operazioni:

- il comando, per ciascuna interfaccia, di fino a quattro automazioni Nice per **cancelli e porte da garage** con motori e/o centrali dotati di tecnologia BusT4, o per **tende e tapparelle**, con motori tubolari dotati di tecnologia Nice TTBus;
- il **controllo di illuminazione, termoregolazione, diffusione sonora, sicurezza e comunicazione.**

La piena integrabilità tra i sistemi garantisce:

- **riduzione dei tempi d'installazione e manutenzione** grazie alla creazione di un unico impianto Nice-BTicino;
- **facilità d'installazione**, grazie alle dimensioni ridotte di INB, che può essere installata in qualunque scatola di derivazione;

- **sistema modulare ed ampliabile** senza la necessità di ulteriori opere murarie. Grazie alla maggiore razionalità dei cablaggi, ulteriori dispositivi possono essere agevolmente integrati senza tendere nuovi cavi, attraverso un unico dispositivo di supervisione;

- **massima flessibilità e sicurezza**
All'interno della rete Bus ciascun dispositivo viene identificato in modo univoco attraverso l'assegnazione, in fase di programmazione, di uno specifico indirizzo. Quest'ultimo permette di distinguere ogni dispositivo dagli altri appartenenti alla stessa rete "TTBus" o "BusT4" collegata alla medesima interfaccia.
Per aggiungere in un secondo momento ulteriori dispositivi, basta assegnare a ciascuno un indirizzo libero, collegarli al Bus e configurarli tramite i programmatori palmari Nice.
Collegamenti pratici attraverso morsetti e connettori;

- **compatibilità con un'ampia gamma di motori** Nice (TTBus / BusT4) dotati di tecnologia Opera, per la massima libertà di scelta.



OVIEWTT

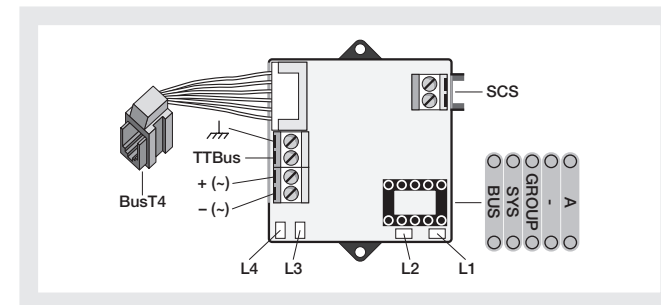

Codice	Descrizione	Pz./conf.
INB	Interfaccia di comunicazione tra il Bus BTicino (SCS) con i Bus di Nice (TTBus e BusT4)	1

Codice	Descrizione	Pz./conf.
OVIEWTT	Unità di comando, programmazione e diagnostica per dispositivi dotati di connessione TTBus	1

CARATTERISTICHE TECNICHE

Codice	INB
Alimentazione	Da BusT4, oppure 24 Vac/Vdc (limiti 20 ÷ 35 Vdc, 22 ÷ 35 Vac)
Consumo	Circa 18 mA
Isolamento	Classe III
Grado di protezione (IP)	20
Temp. di esercizio (°C min/max)	-20 ÷ +50
Dimensioni (mm)	41x52x18 h

Nice

O-View TT

Programmatore palmare per motori e centrali di comando TTBus



Programmatore palmare con display per motori e centrali di comando dotati di tecnologia Nice TTBus.

Programmazione semplificata degli impianti di automazione per tapparelle e tende da sole. Riconoscendo automaticamente la centrale di comando, e quindi l'automazione a cui è collegato, O-View TT visualizza i parametri tipici, evitando la procedura di identificazione del dispositivo per la massima praticità e velocità dell'intervento.

Con O-View TT è possibile programmare il motore in base al tipo di automazione per tende, tapparelle o veneziane e di impostarne con pochi semplici gesti le configurazioni specifiche.

Configurazione guidata dell'installazione

Regolazione dei finecorsa elettronici, del verso di rotazione del motore, della riduzione di coppia, memorizzazione dei trasmettitori e dei sensori di comando via radio Nemo e Volo. Le scelte effettuate sono visualizzate sullo schermo LCD per un controllo istantaneo dei parametri impostati.

Interfaccia grafica intuitiva

Permette anche ai meno esperti di effettuare la programmazione dell'automazione.

O-View TT consente di memorizzare le scelte effettuate per poi copiarle senza doverne ripetere la sequenza per ogni successiva automazione, garantendo **precisione e risparmio di tempo** soprattutto nel caso di impianti complessi con numerose automazioni.

O-View TT inoltre gestisce la memorizzazione dei sensori climatici radio Nemo e Volo consentendo di impostare il livello di intervento Sole-Vento e l'attivazione/disattivazione del sensore sole nei modelli VOLO e VOLO S.

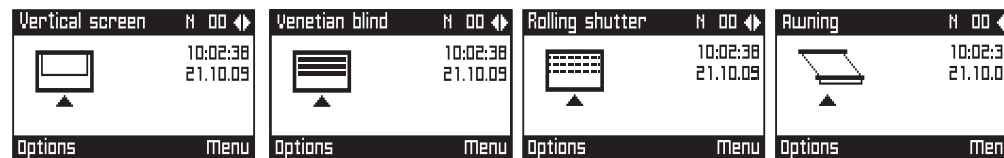

L'interfaccia semplice del software di O-View TT permette anche ai meno esperti di effettuare la programmazione dell'automazione, senza richiedere conoscenze specifiche.



Codice	Descrizione	Certificazioni
OVIEWT	Unità di comando e programmazione per motori e centrali di comando dotati di TTBus, alimentazione a batterie ricaricabili. Cavi di collegamento in dotazione	
ALA1	Alimentatore ricaricabatterie per O-View TT	

CARATTERISTICHE TECNICHE

Codice	OVIEWT
Interfaccia grafica	Display LCD 128x64 dots (46x29 mm); 2,2"
Dispositivo di input operatore	Joypad con 5 + 2 tasti
Illuminazione del display/tasti	Luce bianca
Cavi di collegamento (in dotazione)	1x1 m per TTBus, 1x2 m per BusT4
Alimentazione	A batteria ricaricabile
Isolamento	Classe III
Grado di protezione del contenitore (IP)	20
Temperatura di esercizio (°C MIN/MAX)	-20 ÷ +55
Dimensioni (mm)	107x62x25
Peso (g)	150

Nice

Accessori e interruttori



TTE

Espansione per il comando di più motori in modo singolo o multiplo, abbinabile alle centrali di comando serie Mindy TT. Protezione IP10.



TTU

Unità di programmazione del finecorsa elettronico per i motori delle serie Era Inn Action ed Era Star (cavo prova).



555.30000

Interruttore con tre pulsanti interbloccati, salita-stop-discesa.

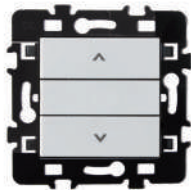

555.21100

Interruttore con due pulsanti non interbloccati. funzionamento a uomo presente.



556.00000

Placca per interruttori 555.30000 e 555.21100.



556.01000

Placca con logo nice per interruttori 555.30000 e 555.21100.



556.10000

Scatola da incasso per interruttori 555.30000 e 555.21100.





Il sistema modulare Nice per la gestione più evoluta degli edifici

Un insieme di moduli, di alimentazione, interfaccia e connettività, ognuno con una specifica funzione, che combinati e installati su guida DIN permettono di ottenere un sistema di gestione dell'edificio modulare ed espandibile.

Il sistema può essere ampliato con nuovi moduli in qualsiasi momento, permettendo una gestione ottimale delle funzioni e dello spazio. Studiati per la perfetta combinazione tra loro in funzione dell'impianto che si vuole realizzare, i moduli garantiscono una semplice **integrazione con altre tecnologie e con i più diffusi sistemi di Building Management.**

Estrema flessibilità.

Il sistema è progettato per adattarsi a tutte le esigenze di gestione di un edificio permettendo di creare il sistema più adatto a te.

Facile integrazione.

Il sistema modulare si integra con altre tecnologie e con i più diffusi sistemi di building management quali KNX, Crestron etc.

Ottimizzazione dei costi.

Grazie alla sua modularità il sistema potrà espandersi secondo le necessità, permettendo di ottimizzare i costi in quanto la scelta dei moduli avviene secondo le reali esigenze di ogni installazione.

WIRED CONTROL SOLUTION

Esempio di installazione

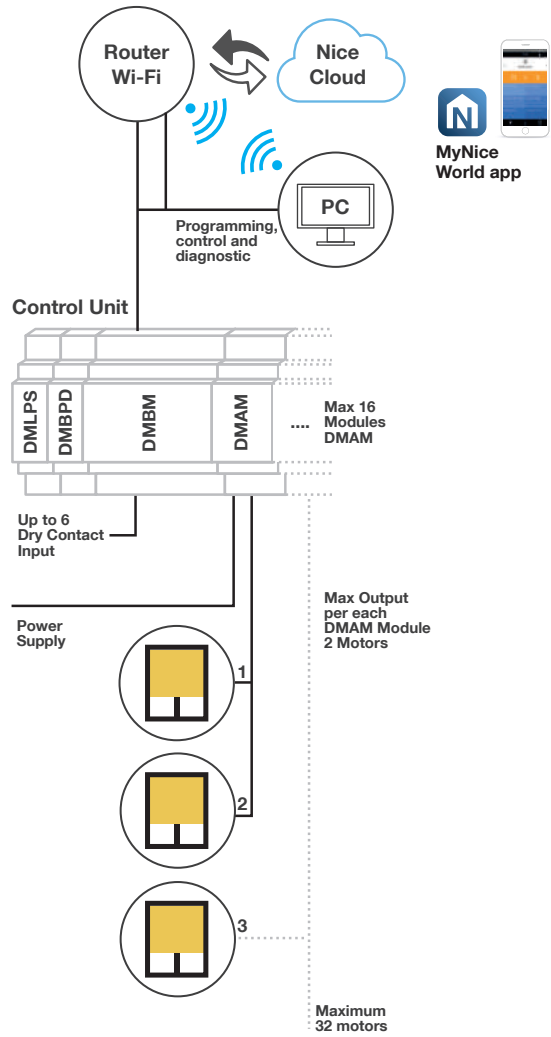

RADIO CONTROL SOLUTION

Esempio di installazione

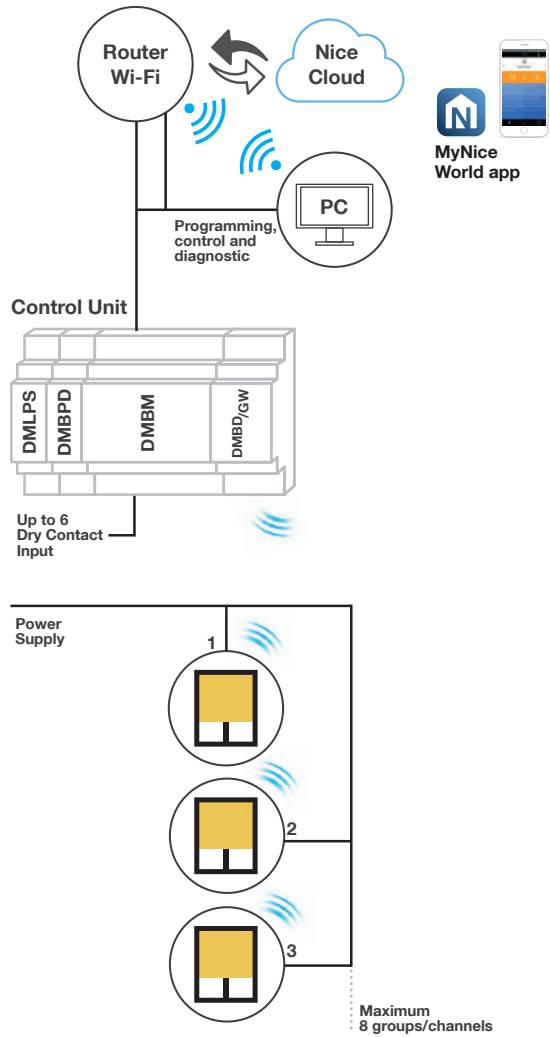

DRY CONTACT CONTROL SOLUTION

Esempio di installazione

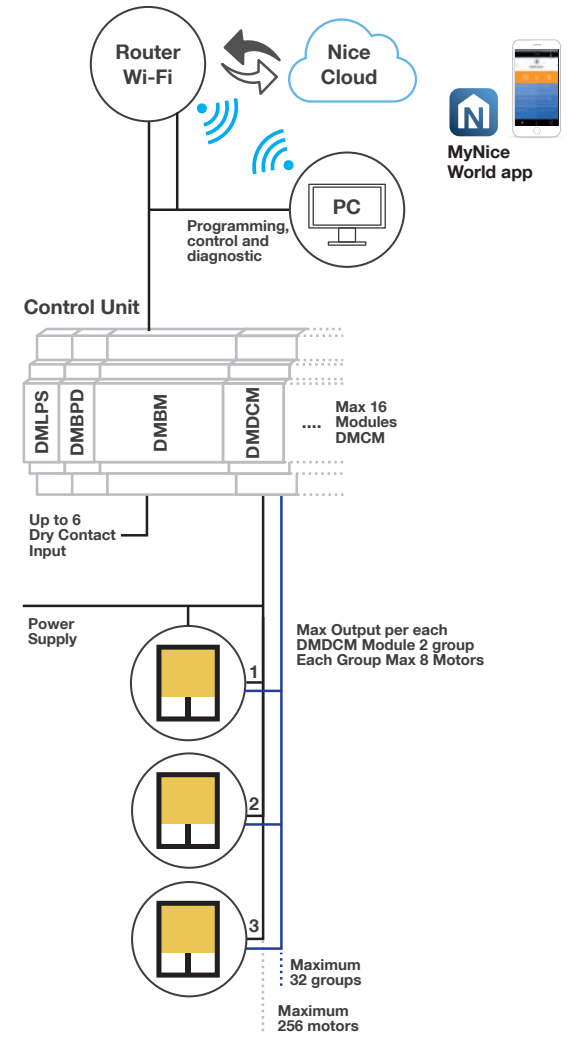



MyNice World app

Gestione via smartphone delle automazioni per tende interne ed esterne e tapparelle, sia in locale che da remoto, grazie al modulo di connettività DMBM.

MyNice World app è compatibile anche con la centrale di allarme MyNice, per una gestione completa delle automazioni della casa: sistema di allarme, cancelli, porte da garage, sistemi d'illuminazione e d'irrigazione.



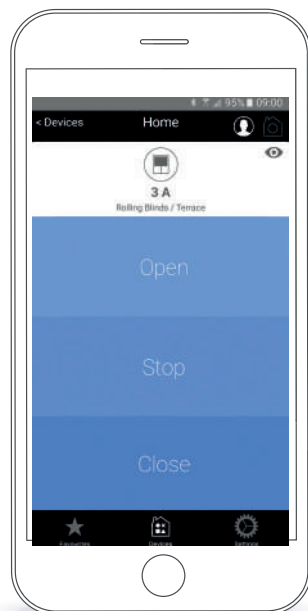

ALCUNI ESEMPI DI POSSIBILI SCENARI

Good Morning



all'orario desiderato disattiva il sistema di allarme e apre tende e tapparelle

Good Night



attiva il sistema di allarme, abbassa le tapparelle e spegne le luci

Welcome



apre il cancello e la porta da garage, disattiva il sistema di allarme e accende le luci al momento del rientro a casa

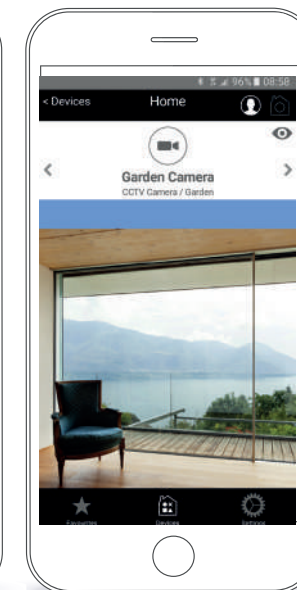
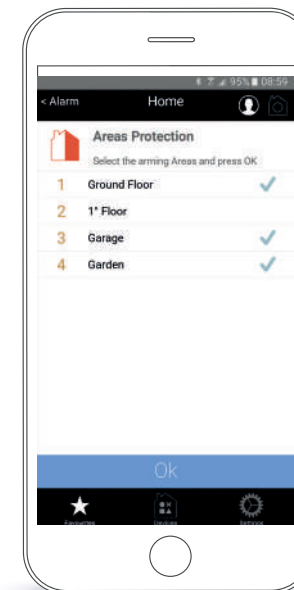
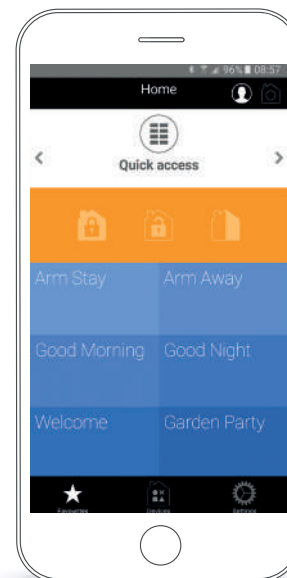

GESTIONE DELLE AUTOMAZIONI DA REMOTO

Interfaccia grafica intuitiva per controllare in modo semplice e confortevole tutte le automazioni connesse, anche a distanza.

SCENARI

Consente di creare scenari a seconda delle proprie abitudini, personalizzando i diversi giorni della settimana (giorni lavorativi e weekend). Possibilità di attivare in ogni momento, con un semplice gesto, lo scenario preferito tra quelli impostati.

TUTTO SOTTO CONTROLLO

Gestione del sistema di allarme anche a distanza scegliendo, con un semplice click, se attivarlo in tutte le aree dell'edificio o solo in alcune. Inoltre, in caso di allarme o su richiesta, il rivelatore Nice PhotoPir scatta fotografie dell'ambiente e le invia in tempo reale all'utente.

DMLPS / DMBPD

Moduli DIN di alimentazione

SCEGLI IL MODULO ALIMENTATORE

ASSOCIA IL MODULO BUS

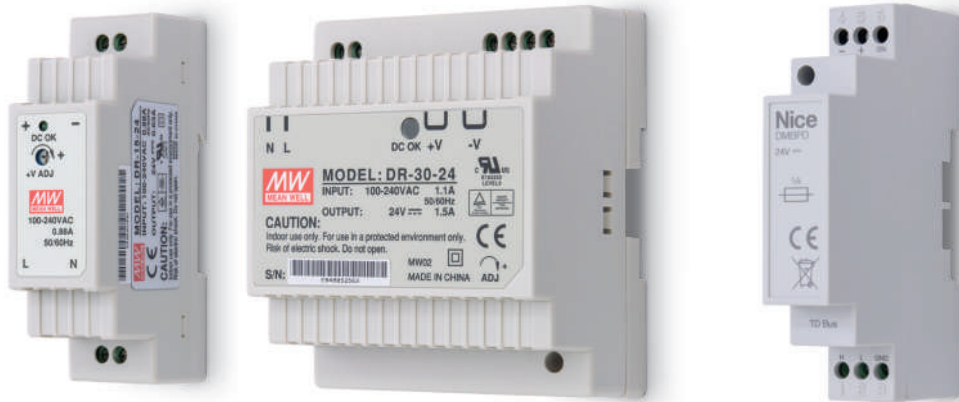

DMLPS2415
Alimentatore 24 Vdc, 15 W

DMLPS2430
Alimentatore 24 Vdc, 30 W

DMBPD

Moduli **DMLPS (Din Module Low Power Supply)** a bassa tensione per l'alimentazione dei moduli DIN che compongono il sistema modulare Nice.

Modulo **DMBPD (Din Module Bus and Power Distribution)** per la distribuzione del segnale di Bus e dell'alimentazione ai moduli di interfaccia motore e connettività del sistema.

Funzioni avanzate e personalizzabili
I moduli DMLPS e DMBPD, installati su guida DIN

e combinati con gli altri moduli del sistema modulare Nice, permettono di ottenere una centrale di comando su misura per ogni esigenza. **Necessità di entrambi i moduli per la realizzazione della centrale di comando modulare.**
Affidabilità e sicurezza
Entrambi i moduli sono dotati di un sistema di protezione da sovraccarico e da inversione di polarità, e di una luce LED che indica la presenza dell'alimentazione a 24 V.

Codice	Descrizione	Certificazioni
DMLPS2415	Modulo alimentatore da barra DIN, 24 Vdc, 15 W	NF CE
DMLPS2430	Modulo alimentatore da barra DIN, 24 Vdc, 30 W	NF CE
DMBPD	Modulo DIN per la distribuzione del segnale Bus e dell'alimentazione	NF CE

CARATTERISTICHE TECNICHE

Codice	DMLPS2415	DMLPS2430	DMBPD
DATI ELETTRICI			
Alimentazione (Vac/Vdc)	85~264/120~370	85~264/120~370	24
Assorbimento (mA)	880	1500	-
Potenza (W)	15.2	36	-
Tempo di funzionamento (°C min/max)	-20 ÷ +60	-20 ÷ +60	0 ÷ +60
DATI DIMENSIONALI			
Dimensioni (mm)	25x93x56	78x93x56	17,7x90,4x61
Peso (g)	100	270	40
Ingombro sulla guida DIN	1,5 unità	4 unità	1 unità

Indice di protezione IP20.

ESEMPIO DI INSTALLAZIONE

In un sistema di comando modulare Nice devono sempre essere presenti uno dei moduli DMLPS e il modulo DMBPD.
Se il sistema è composto da più barre DIN è necessario collocare un modulo DMBPD per ogni barra.

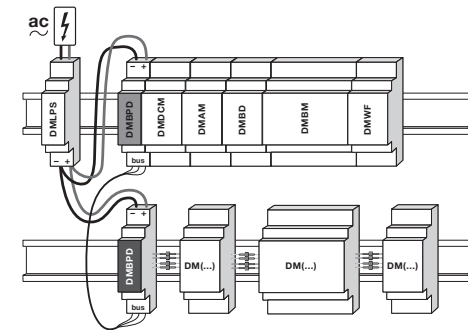

DIMENSIONI

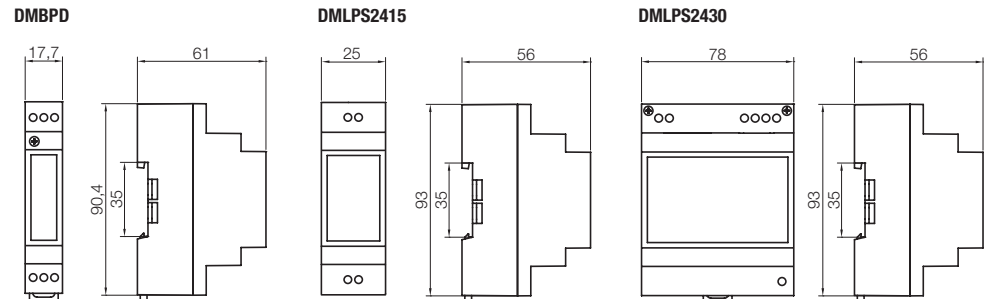

DMDCM

Modulo DIN per il controllo di due gruppi di motori o attuatori AC o DC

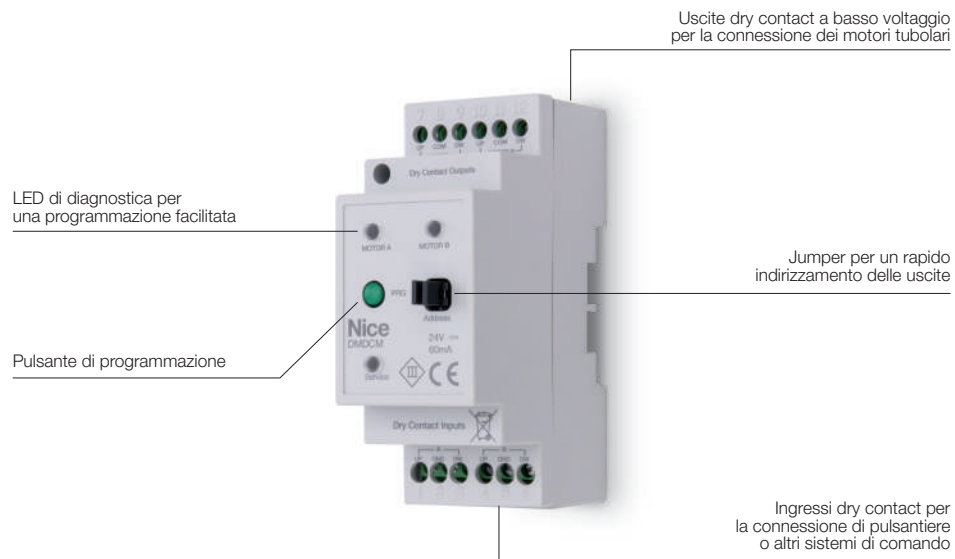

Modulo DIN di interfaccia motore dotato di 4 ingressi e 2 uscite dry contact configurabili, per connettere al sistema modulare fino a 2 gruppi di motori e attuatori.

Ciascun ingresso può essere normalmente aperto o normalmente chiuso.

Ciascun modulo **DMDCM (Din Module dry contact Motor)** è dotato di:

- 4 ingressi dry contact per la connessione di pulsantiere o il collegamento ad altri sistemi di comando;
- 2 uscite, ciascuna per la connessione di fino a 8 motori via dry contact.

Prestazioni

Per un corretto funzionamento il modulo DMDCM deve essere collegato ai due moduli di alimentazione DMLPS e DMBPD.

Ogni sistema modulare Nice può essere composto da fino a 6 moduli di interfaccia motore, se non è presente il modulo DMBM. Se invece quest'ultimo è presente, possono essere collegati fino a 16 moduli di interfaccia motore.

Programmazione

Nel caso di installazioni con più moduli, rapido indirizzamento delle uscite tramite jumper o attraverso il Nice Screen Configuration Tool incluso nel modulo DMBM. Grazie alla modalità Test è possibile controllare con semplicità quali motori sono collegati al modulo e verificare la correttezza dei collegamenti elettrici eseguiti.

Ciascun modulo è dotato di tre LED di diagnostica per una più facile programmazione.

Codice	Descrizione	Certificazioni
DMDCM	Modulo DIN per il controllo di 2 gruppi di motori o attuatori AC o DC attraverso uscite dry contact a basso voltaggio	CE cULus

CARATTERISTICHE TECNICHE

Codice	DMDCM
DATI ELETTRICI	
Alimentazione (Vdc)	24
Assorbimento (mA)	60
Potenza (W)	1.2
Tempo di funzionamento (°C min/max)	0 ÷ +60
DATI DIMENSIONALI	
Dimensioni (mm)	35,2x90,4x61
Peso (g)	100
Ingombro sulla guida DIN	2 unità

Indice di protezione IP20.

DIMENSIONI

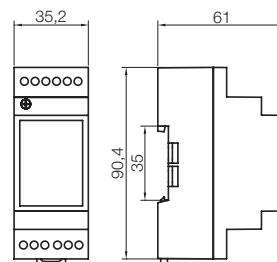

DMAM

Modulo DIN per il controllo di due gruppi di motori o attuatori AC

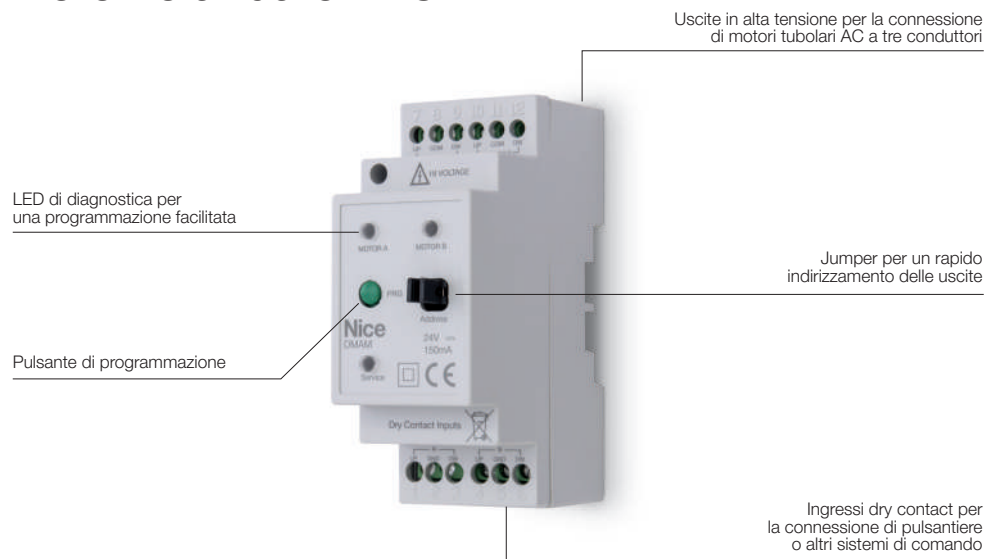

Modulo DIN di interfaccia motore dotato di 4 ingressi dry contact programmabili e 2 uscite in alta tensione, per connettere al sistema modulare qualsiasi motore tubolare AC a 3 conduttori presente sul mercato.

Ciascun ingresso può essere normalmente aperto o normalmente chiuso.

Ciascun modulo **DMAM (Din Module AC Motor)** è dotato di:

- 4 ingressi dry contact per la connessione di pulsantieri o il collegamento ad altri sistemi di comando;
- 2 uscite, ciascuna per la connessione di un motore tubolare AC a tre conduttori.

Prestazioni

Per un corretto funzionamento il modulo DMAM deve essere collegato ai due moduli di alimentazione DMLPS e DMBPD.

Ogni sistema modulare Nice può essere composto da fino a 6 moduli di interfaccia motore, se non è presente il modulo DMBM.

Se invece quest'ultimo è presente, possono essere collegati fino a 16 moduli di interfaccia motore.

Programmazione

Nel caso di installazioni con più moduli, rapido indirizzamento delle uscite tramite jumper o attraverso il Nice Screen Configuration Tool incluso nel modulo DMBM.

Grazie alla modalità Test è possibile controllare con semplicità quali motori sono collegati al modulo e verificare la correttezza dei collegamenti elettrici eseguiti.

Ciascun modulo è dotato di tre LED di diagnostica per una programmazione intuitiva.

Codice	Descrizione	Certificazioni
DMAM	Modulo DIN per il controllo di 2 gruppi di motori o attuatori AC attraverso uscite in alta tensione	CE  us

CARATTERISTICHE TECNICHE

Codice	DMAM
DATI ELETTRICI	
Alimentazione (Vdc)	24
Assorbimento (mA)	150
Potenza (W)	2.4
Tempo di funzionamento (°C min/max)	0 ÷ +60
DATI DIMENSIONALI	
Dimensioni (mm)	35,2x90,4x61
Peso (g)	125
Ingombro sulla guida DIN	2 unità

Indice di protezione IP20.

DIMENSIONI

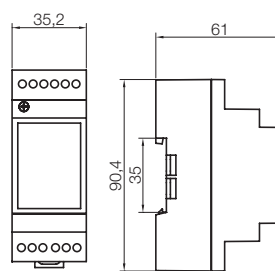

DMBD

Modulo DIN per il controllo via radio dei dispositivi connessi al sistema

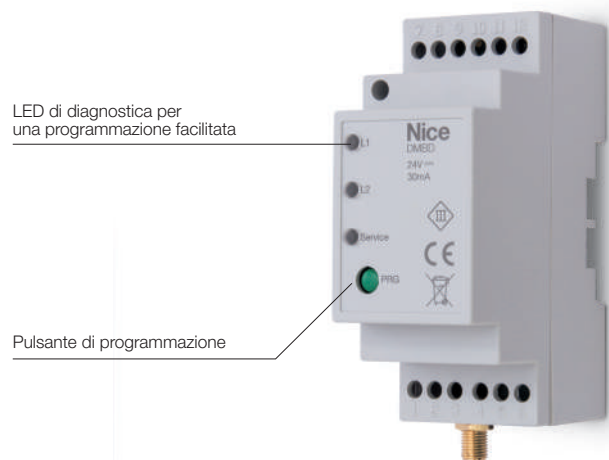

LED di diagnostica per una programmazione facilitata

Pulsante di programmazione

Modulo DIN di connettività radio.

Gestione avanzata

Il modulo DMBD funge da interfaccia tra il sistema modulare e i trasmettitori e sensori climatici radio Nice: può memorizzare fino a 30 canali radio con frequenza 433,92 MHz con la possibilità di controllare le uscite del sistema di comando.

Prestazioni

Per un corretto funzionamento, il modulo DMBD deve essere collegato ad un sistema modulare composto dai moduli di alimentazione DMLPS e DMBCPD e da almeno uno tra i moduli DMAM, DMDCM o DMBM, i quali invieranno via filo i comandi ricevuti dal modulo di connettività radio a ciascuno dei motori ad essi collegati.

Praticità

Rapido abbinamento tra i canali radio del sistema modulare Nice e le uscite dei moduli DIN di interfaccia motore della centrale, sia tramite procedura manuale che attraverso il Nice Screen Configuration Tool.

Ciascun modulo è dotato di tre LED di diagnostica per una più rapida programmazione.

Collegamento ai sensori climatici

Il modulo può essere collegato anche ai sensori climatici Nice via radio: in questo modo i motori tubolari e le luci si azioneranno a seconda delle condizioni climatiche e ambientali, ottimizzando la luminosità e la gestione energetica dell'edificio.

Sicurezza

Il cavo antenna migliora la ricezione del modulo DMBD evitando schermature ed interferenze.

Codice	Descrizione	Certificazioni
DMBD	Modulo DIN per il controllo via radio di dispositivi connessi al sistema modulare Nice	CE c us
557.23110	Cavo antenna per modulo radio DMBD. Lunghezza 1 m	

CARATTERISTICHE TECNICHE

Codice	DMBD
DATI ELETTRICI	
Alimentazione (Vdc)	24
Assorbimento (mA)	30
Potenza (W)	1.44
Tempo di funzionamento (°C min/max)	0 ÷ +60
DATI DIMENSIONALI	
Dimensioni (mm)	35,2x90,4x61
Peso (g)	65
Ingombro sulla guida DIN	2 unità

Indice di protezione IP20.

DIMENSIONI

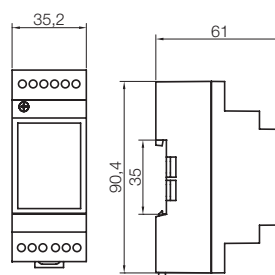

DMBD GW

Modulo DIN per il controllo via radio bidirezionale dei dispositivi connessi al sistema

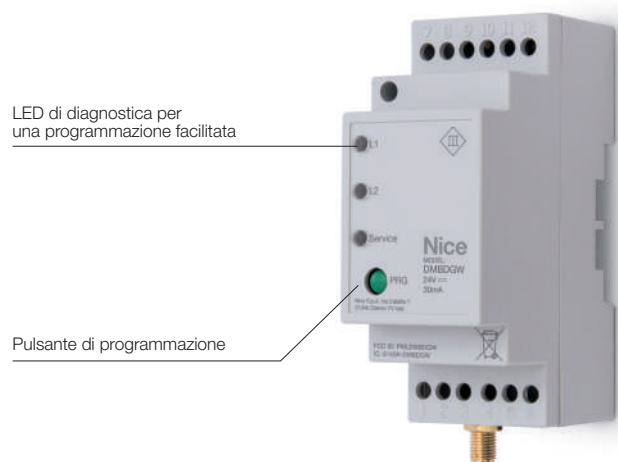

LED di diagnostica per una programmazione facilitata

Pulsante di programmazione

Modulo DIN di connettività radio.

Gestione avanzata

Il modulo DMBD GW funge da interfaccia tra il sistema modulare e i trasmettitori bidirezionali Nice: può memorizzare fino a 30 canali radio con frequenza 433,92 MHz con la possibilità di controllare le uscite del sistema di comando.

Prestazioni

Per un corretto funzionamento, il modulo DMBD GW deve essere collegato ad un sistema modulare composto dai moduli di alimentazione DMLPS e DMBPD e da almeno uno tra i moduli DMAM, DMDCM o DMBM, i quali invieranno via filo i comandi ricevuti dal modulo di connettività radio a ciascuno dei motori ad essi collegati.

Praticità

Rapido abbinamento tra i canali radio del sistema modulare Nice e le uscite dei moduli DIN di interfaccia motore della centrale, sia tramite procedura manuale che attraverso il Nice Screen Configuration Tool.

Ciascun modulo è dotato di tre LED di diagnostica per una più rapida programmazione.

Sicurezza

Il cavo antenna migliora la ricezione del modulo DMBD GW evitando schermature ed interferenze.

Codice	Descrizione	Certificazioni
DMBD GW	Modulo DIN per il controllo via radio bidirezionale di dispositivi connessi al sistema modulare Nice	CE cULus
557.23110	Cavo antenna per modulo radio DMBD. Lunghezza 1 m	

CARATTERISTICHE TECNICHE

Codice	DMBD GW
DATI ELETTRICI	
Alimentazione (Vdc)	24
Assorbimento (mA)	30
Potenza (W)	1.44
Tempo di funzionamento (°C min/max)	0 ÷ +60
DATI DIMENSIONALI	
Dimensioni (mm)	35,2x90,4x61
Peso (g)	65
Ingombro sulla guida DIN	2 unità

Indice di protezione IP20.

DIMENSIONI

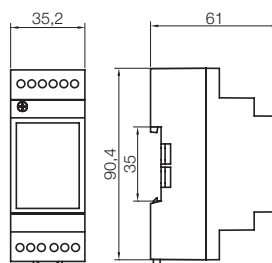

DMBM

Modulo DIN per la gestione di impianti evoluti

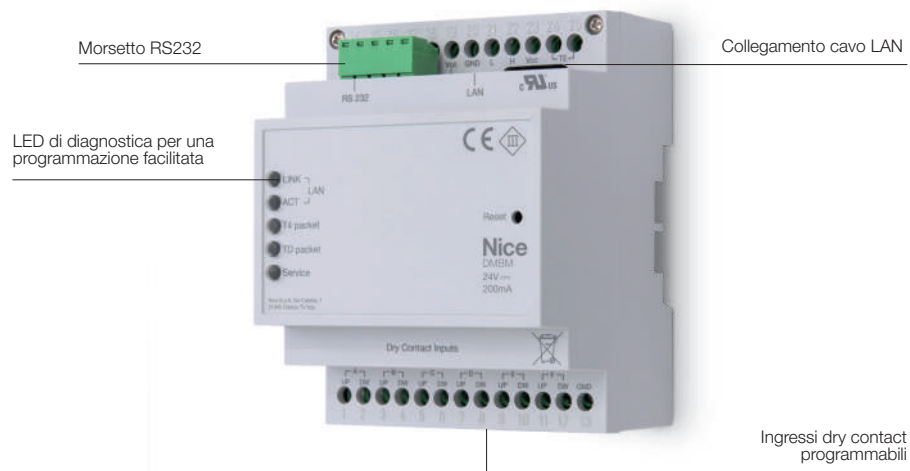

Modulo DIN di connettività dotato di uscita BusT4, collegamento LAN, morsetto RS232 e 12 ingressi dry contact programmabili, per la gestione di impianti evoluti.

Compatibilità con altri sistemi

Attraverso il modulo DMBM Nice diventa un sistema aperto, compatibile con i più diffusi protocolli in uso nel settore della Building Automation.

Abbinando il modulo DMBM al modulo DMKNX il sistema Nice risulta interfacciabile con un sistema Konnex.

Il modulo **DMBM (Din Module Building Management Interface)** permette di gestire l'intero impianto di automazione mediante browser, connettendo il PC o il tablet via cavo LAN o rete Wi-Fi, utilizzando il **Nice Screen Configuration Tool** o la **app MyNice World**.

Programmazione evoluta

Il modulo è dotato di un'uscita BusT4 che permette di collegare fino a 50 motori della serie Era Inn Smart e di configurarne parametri quali i finecorsa, la velocità, il tempo di manovra, accelerazioni, decelerazioni, le posizioni intermedie, le logiche di comando via dry contact e le reazioni ad eventuali ostacoli.

Per un corretto funzionamento il modulo DMBM deve essere collegato ai due moduli DMBPD e DMLPS del sistema modulare Nice.

Gestione avanzata

Grazie al Nice Screen Configuration Tool è possibile gestire e programmare tutti i moduli presenti nel sistema di comando modulare configurando le uscite e le automazioni che compongono l'impianto: si possono creare gruppi, scenari e comandi programmati grazie al timer incorporato nel modulo, garantendo una gestione comoda ed intuitiva. Inoltre, è possibile effettuare degli interventi pratici e veloci anche da remoto.

Integrazione

Attraverso il plug-in richiedibile nell'area supporto del sito www.niceforyou.com è possibile integrare il protocollo Creston®.

Codice	Descrizione	Certificazioni
DMBM	Modulo DIN per la gestione di impianti evoluti tramite il Nice Screen Configuration Tool	CE us

CARATTERISTICHE TECNICHE

Codice	DMBM
DATI ELETTRICI	
Alimentazione (Vdc)	24
Assorbimento (mA)	200
Potenza (W)	2.88
Tempo di funzionamento (°C min/max)	0 ÷ +60
DATI DIMENSIONALI	
Dimensioni (mm)	72x90,4x61
Peso (g)	180
Ingombro sulla guida DIN	4 unità

Indice di protezione IP20.

CARATTERISTICHE CAVI ELETTRICI

Ingressi dry contact (1-13)

- Sezione cavi: 0,5 mm² o AWG20
- Lunghezza massima cavi (dalla pulsantiera al modulo): 100 m

Uscite BusT4 (20-23)

- Tipologia del cavo: Belden 3107A (2-pair), EIA-485 PL-TC Cable, 22AWG Stranded (7x30), Nominal impedance 120Ω
- Lunghezza massima cavo, dal modulo all'ultimo motore: 600 m

DIMENSIONI

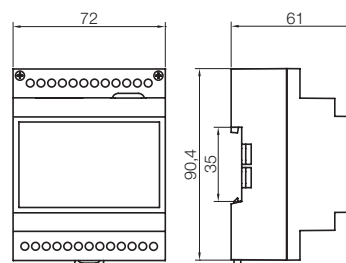

DMKNX

Modulo DIN per la gestione di sistemi operanti su Bus Konnex

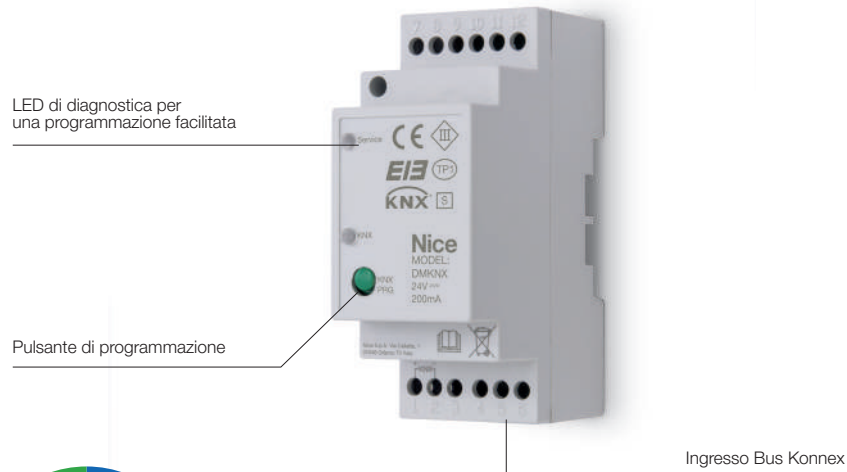

Modulo DIN di connettività che permette alle automazioni Nice di interfacciarsi con sistemi di gestione dell'edificio operanti su Bus Konnex.

Prestazioni

Per un corretto funzionamento, il modulo DMKNX deve essere collegato ad un sistema modulare composto dai moduli di alimentazione DMLPS e DMBPD e da almeno uno tra i moduli DMAM, DMDCM o DMBM, i quali invieranno i comandi ricevuti dal sistema di gestione dell'edificio verso le automazioni Nice.

Codice	Descrizione	Certificazioni
DMKNX	Modulo DIN per la gestione di sistemi operanti su Bus Konnex	CE

CARATTERISTICHE TECNICHE

Codice	DMKNX
DATI ELETTRICI	
Alimentazione (Vdc)	24
Consumo massimo (mA)	20
Tempo di funzionamento (°C min/max)	0 ÷ +60
DATI DIMENSIONALI	
Dimensioni (mm)	35,2x90,4x61
Peso (g)	65
Ingombro sulla guida DIN	2 unità

Indice di protezione IP20.

DIMENSIONI

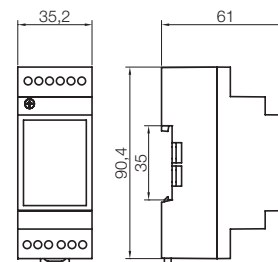







Soluzioni per tende da interno

- 108. I vantaggi del sistema Era Inn**

- 111. Come scegliere il motore ideale**

- 115. La gamma di motori tubolari Era Inn**

- 31. Sistemi di comando e di programmazione**

- 98. Moduli DIN per la gestione evoluta degli edifici**

- 131. Altre soluzioni per tende da interno**

- 231. Adattatori e supporti**

Shhh...Nice! Silenziosità e comfort in ogni ambiente

Era Inn, il sistema intelligente e versatile per la gestione della luce naturale e l'ottimizzazione dell'efficienza energetica degli edifici.

Progettato per la massima silenziosità, Era Inn è la giusta scelta per ogni tipologia di progetto. Una gamma completa per l'automazione di tende per interni e di schermi di proiezione, per garantire il benessere in ogni ambiente.

Era Inn: un sistema, INNfinite soluzioni.

**TENDE
A RULLO**



**TENDE
A PACCHETTO**



**TENDE
PLISSETTATE**



**SCHERMI
DI PROIEZIONE**

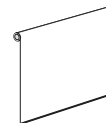

Era Inn, for people...

In our homes

In our hotels and public spaces

In our offices and commercial spaces



Silenzioso

Minimo livello di vibrazione durante le manovre di apertura e chiusura, per il più elevato **comfort acustico**.

Funzioni Soft Start e Soft Stop gestite elettronicamente, per definire diversi livelli di accelerazione e decelerazione nei tratti vicini ai finecorsa.

Comfort

Allineamento perfetto in qualsiasi condizione di carico, sia in apertura che in chiusura, nei contesti installativi con più motori, anche con tende e rulli di diverse dimensioni.

Intelligente

Funzione di rilevamento ostacoli attivabile per le manovre di salita e discesa.

Semplicità di installazione ed uso

Pulsanti per la regolazione precisa e veloce dei finecorsa e LED bicolore di diagnostica posizionati sulla testa del motore.



InnovAction

Il sistema Nice Era Inn è stato riconosciuto come **prodotto più innovativo** alla fiera R+T Shanghai 2016 vincendo il premio **InnovAction Award**.



Per tende da interno



> Era Inn **Action**

> Era Inn **Edge**

> Era Inn **Smart**

FUNZIONI E CARATTERISTICHE	ACTION S AC	ACTION M AC	EDGE S AC BD	EDGE S DC BD	EDGE S LI-ION	EDGE M AC BD	EDGE M DC BD	SMART S AC	SMART S DC	SMART M AC	SMART M DC
	S Ø 35 mm	M Ø 45 mm	S Ø 35 mm			M Ø 45 mm		S Ø 35 mm		M Ø 45 mm	
Power Supply	100/240 Vac	100/240 Vac	100/240 Vac	24 Vdc	Battery	100/240 Vac	24 Vdc	100/240 Vac	24 Vdc	100/240 Vac	24 Vdc
Finecorsa elettronico	•	•	•	•	•	•	•	•	•	•	•
Cavo estraibile e mini-plug	•	•	•	•		•	•	•	•	•	•
Pulsanti per la regolazione millimetrica dei finecorsa	•	•	•	•		•	•	•	•	•	•
LED di diagnostica	•	•	•	•	•	•	•	•	•	•	•
Soft Start e Soft Stop	•	•	•	•	•	•	•	•	•	•	•
Rilevamento ostacoli	•	•	•	•	•	•	•	•	•	•	•
Dry contact			•	•		•	•	•	•	•	•
Velocità regolabile			•	•	•	•	•	•	•	•	•
Modulazione rallentamenti			•	•	•	•	•	•	•	•	•
Quote intermedie			•	•	•	•	•	•	•	•	•
Tempo di manovra regolabile			•	•	•	•	•	•	•	•	•
Ricevente radio integrata bidirezionale			•	•		•	•				
Ricevente radio integrata monodirezionale					•						
Ingresso Bus T4					•			•	•	•	•

Come scegliere il motore ideale

Nice mette a vostra disposizione questa semplice guida con alcuni esempi che aiutano a determinare la coppia ideale per automatizzare le tende da interno.

Le informazioni necessarie sono:

- a. il diametro del rullo su cui la tenda si avvolge (mm);
- b. le dimensioni della tenda (m²);
- c. lo spessore del tessuto (mm);
- d. il peso specifico del tessuto (g/m²);
- e. il peso della barra terminale (Kg);
- f. la velocità alla quale si desidera che operi il motore (minore o uguale alla velocità Nominale, oppure maggiore rispetto alla velocità Nominale).

Per stabilire la coppia del motore più idonea ad automatizzare la propria applicazione, individuare la zona della tabella corrispondente al diametro del rullo utilizzato e incrociare i valori dimensionali del telo e della barra con la velocità desiderata per il movimento della tenda. Il numero che appare nella specifica casella identifica la versione (3 Nm - 6 Nm - 10 Nm) del motore adatto all'applicazione.

Motori tubolari Ø 35 mm e rullo avvolgitore Ø 40 mm

Ø Rullo (mm)	40																														
Spessore tessuto (mm)	0,5																														
Peso specifico tessuto (g/m ²)	300																														
Velocità	≤ Nominale															> Nominale															
Peso barra terminale (kg)	1					2					3					1					2					3					
Larghezza (m)	1	2	3	4	5	1	2	3	4	5	1	2	3	4	5	1	2	3	4	5	1	2	3	4	5	1	2	3	4	5	
Altezza (m)	1	3	3	3	3	3	3	3	3	3	3	3	3	3	3	3	3	3	3	3	3	3	3	3	3	3	3	3	3	3	3
	2	3	3	3	3	3	3	3	3	3	3	3	3	3	3	3	3	3	3	3	3	3	3	3	3	3	3	3	3	3	3
	3	3	3	3	3	3	3	3	3	3	3	3	3	3	3	3	3	3	3	3	3	3	3	3	3	3	3	3	3	3	3
	4	3	3	3	3	3	3	3	3	3	3	3	3	3	3	3	3	3	3	3	3	3	3	3	3	3	3	3	3	6	6
	5	3	3	3	3	3	3	3	3	3	3	3	3	3	3	3	3	3	3	3	3	3	3	3	6	6	3	3	6	6	6

I valori evidenziati in giallo indicano le casistiche in cui le dimensioni e il peso della tenda sono ridotti: in questo caso si rende necessaria una verifica del corretto funzionamento del rilevamento ostacoli in fase di discesa.

Il valore di coppia effettivo necessario per automatizzare l'applicazione dipende dalla specifica installazione. Ogni installazione può limitare le prestazioni dell'automazione a causa di molteplici fattori (attriti, disallineamenti...)

Attenzione: nel caso la velocità venga impostata ad un livello superiore a quello nominale, la coppia del motore risulta automaticamente ridotta del 50%.

Per applicazioni speciali consultare l'ufficio tecnico commerciale.

Come scegliere il motore ideale

Motori tubolari Ø 35 mm e rullo avvolgitore Ø 60 mm

Ø Rullo (mm)	60																																			
Spessore tessuto (mm)	0,5																																			
Peso specifico tessuto (g/m ²)	300																																			
Velocità	≤ Nominale															> Nominale																				
Peso barra terminale (kg)	1					2					3					1					2					3										
Larghezza (m)	1	2	3	4	5	1	2	3	4	5	1	2	3	4	5	1	2	3	4	5	1	2	3	4	5	1	2	3	4	5	1	2	3	4	5	
Altezza (m)	1	3	3	3	3	3	3	3	3	3	3	3	3	3	3	3	3	3	3	3	3	3	3	3	3	3	3	3	3	3	3	3	3	3	3	3
	2	3	3	3	3	3	3	3	3	3	3	3	3	3	3	3	3	3	3	3	3	3	3	3	3	3	3	3	3	3	3	3	3	3	6	6
	3	3	3	3	3	3	3	3	3	3	3	3	3	3	3	3	3	3	3	3	6	3	3	3	6	6	3	3	3	6	6	3	3	6	6	6
	4	3	3	3	3	3	3	3	3	3	3	3	3	3	3	3	3	3	3	6	6	3	3	6	6	6	3	3	6	6	6	3	6	6	6	6
	5	3	3	3	3	3	3	3	3	3	3	3	3	3	3	6	3	3	6	6	6	3	3	6	6	6	3	3	6	6	6	3	6	6	6	10

Motori tubolari Ø 45 mm e rullo avvolgitore Ø 50 mm

Ø Rullo (mm)	50																																			
Spessore tessuto (mm)	0,5																																			
Peso specifico tessuto (g/m ²)	300																																			
Velocità	≤ Nominale															> Nominale																				
Peso barra terminale (kg)	1					2					3					1					2					3										
Larghezza (m)	1	2	3	4	5	1	2	3	4	5	1	2	3	4	5	1	2	3	4	5	1	2	3	4	5	1	2	3	4	5	1	2	3	4	5	
Altezza (m)	1	3	3	3	3	3	3	3	3	3	3	3	3	3	3	3	3	3	3	3	3	3	3	3	3	3	3	3	3	3	3	3	3	3	3	3
	2	3	3	3	3	3	3	3	3	3	3	3	3	3	3	3	3	3	3	3	3	3	3	3	3	3	3	3	3	3	3	3	3	3	3	3
	3	3	3	3	3	3	3	3	3	3	3	3	3	3	3	3	3	3	3	3	3	3	3	3	3	3	3	3	3	3	3	3	3	3	6	6
	4	3	3	3	3	3	3	3	3	3	3	3	3	3	3	3	3	3	3	3	6	3	3	3	6	6	3	3	6	6	6	3	3	6	6	6
	5	3	3	3	3	3	3	3	3	3	3	3	3	3	3	3	3	3	3	6	6	3	3	6	6	6	3	3	6	6	6	3	6	6	6	6

I valori evidenziati in giallo indicano le casistiche in cui le dimensioni e il peso della tenda sono ridotti: in questo caso si rende necessaria una verifica del corretto funzionamento del rilevamento ostacoli in fase di discesa.

Il valore di coppia effettivo necessario per automatizzare l'applicazione dipende dalla specifica installazione. Ogni installazione può limitare le prestazioni dell'automazione a causa di molteplici fattori (attriti, disallineamenti...)

Attenzione: nel caso la velocità venga impostata ad un livello superiore a quello nominale, la coppia del motore risulta automaticamente ridotta del 50%.

Per applicazioni speciali consultare l'ufficio tecnico commerciale.



Indice dei motori tubolari Era Inn

		2 Nm	3 Nm	6 Nm	10 Nm	pag.			
ERA INN S Ø 35 mm	finecorsa elettronico	senza ricevente radio integrata	senza ingresso BusT4		100-240 Vac	ERA INN ACTION S AC	• • •	116	
			con ingresso BusT4		100-240 Vac	ERA INN SMART S AC	• • •	119	
					24 Vdc	ERA INN SMART S DC	• • •	120	
		con ricevente radio bidirezionale integrata	senza ingresso BusT4		100-240 Vac	ERA INN EDGE S AC BD	• • •	117	
					24 Vdc	ERA INN EDGE S DC BD	• • •	118	
		con ricevitore radio mono-bidirezionale integrato	senza ingresso BusT4		con batteria ricaricabile integrata		ERA INN EDGE S LI-ION	•	121
	ERA INN M Ø 45 mm	finecorsa elettronico	senza ricevente radio integrata	senza ingresso BusT4		100-240 Vac	ERA INN ACTION M AC	• • •	122
				con ingresso BusT4		100-240 Vac	ERA INN SMART M AC	• • •	125
						24 Vdc	ERA INN SMART M DC	• • •	127
			con ricevente radio bidirezionale integrata	senza ingresso BusT4		100-240 Vac	ERA INN EDGE M AC BD	• • •	123
con ingresso BusT4				24 Vdc	ERA INN EDGE M DC BD	• •	124		

Nice

100-240 Vac

Era Inn Action S AC

Per tende interne, con finecorsa elettronico



Motore tubolare con finecorsa elettronico.

Taglia S
Ø 35 mm

Minimo livello di vibrazione ed elevato livello di silenziosità durante il funzionamento, per garantire il massimo comfort acustico.
Rumorosità 35 dBA.

Allineamento perfetto tra gli avvolgibili anche nel caso di installazioni multiple con tende della stessa dimensione: velocità di rotazione del motore costante in qualsiasi condizione di carico.

Possibilità di attivare la **funzione di rilevamento ostacoli** nelle manovre di apertura e chiusura.

Comfort acustico e visivo

Funzioni Soft Start e Soft Stop gestite elettronicamente: preimpostato livello di accelerazione e decelerazione nei tratti vicini ai finecorsa.

Programmazione facilitata grazie al LED bicolore di diagnostica.

Risparmio energetico

Consumi ridotti sia durante il funzionamento del motore che in stand-by (<0,5 W).

Pratico cavo di 1,5 m di lunghezza con connettore che facilita le operazioni di installazione e manutenzione.

Funzionamento prolungato senza il rischio di surriscaldamento.

Codice	Descrizione	Pz./Conf.	Certificazioni
E ACTION SI 332 AC	Finecorsa elettronico. 100-240 Vac, 3 Nm, 32 rpm	1	CE c UL US LISTED SASO
E ACTION SI 620 AC	Finecorsa elettronico. 100-240 Vac, 6 Nm, 20 rpm	1	CE c UL US LISTED SASO
E ACTION SI 1012 AC	Finecorsa elettronico. 100-240 Vac, 10 Nm, 12 rpm	1	CE c UL US LISTED SASO

NB: Prego specificare al momento dell'ordine la certificazione necessaria.

CARATTERISTICHE TECNICHE

Codice	E ACTION SI 332 AC	E ACTION SI 620 AC	E ACTION SI 1012 AC
DATI ELETTRICI			
Alimentazione (Vac/Hz)	100-240 / 50-60		
Assorbimento (A)	0,8		
Potenza (W)	40	50	40
Potenza assorbita stand-by (W)	<0,5		
DATI PRESTAZIONALI			
Coppia (Nm)	3	6	10
Velocità nominale (rpm)	32	20	12
Rumorosità (dBA)*	35		
Numero di giri prima dello stop	<150		
Tempo di funzionamento (min)	6		
Peso sollevato (kg)**	12	22	34
DATI DIMENSIONALI			
Lunghezza (L) (mm)	744		
Lunghezza del cavo (m)	1.5		
Peso del motore (kg)	1.5		
Temp. funzionamento (°C min/max)	0 ÷ 60		
Dimensioni imballo (mm)	795x100x100		

Indice di protezione IP30.

*Le misurazioni di rumorosità sono state eseguite in accordo alle norme EN ISO 3745, EN ISO 3746 e EN 60704-1, esprimendo la potenza sonora emessa dalla sorgente in dBA.
**Valore indicativo calcolato con rullo di diametro 40 mm. Il valore effettivo può variare a seconda della specifica installazione.

CAVO DI ALIMENTAZIONE

Lunghezza 1,5 m, 4 fili nel cavo



DIMENSIONI

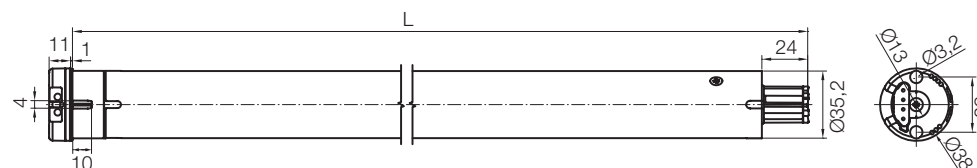

Nice

BiDi

Yubii

100-240 Vac

Era Inn Edge^S AC BD

Per tende interne, con ricevente radio bidirezionale integrata



Motore tubolare con fincorsa elettronico, pratico ingresso dry contact e ricevente radio bidirezionale integrata.

Taglia S
Ø 35 mm

Intelligente

Il protocollo radio bidirezionale Nice abilita la conferma della ricevuta ricezione del comando da parte dell'automazione e la possibilità di verificare la posizione della tenda da interno.

Il motore, supportando anche la funzione mesh della rete Nice, ha la capacità di fare routing del comando radio, ampliando la portata radio del sistema.

Minimo livello di vibrazione ed elevato livello di silenziosità durante il funzionamento, per garantire il massimo comfort acustico. **Rumorosità 35 dBA.**

Allineamento perfetto tra gli avvolgibili anche nel caso di installazioni multiple: velocità di rotazione del motore costante in qualsiasi condizione di carico e possibilità di impostare la durata delle manovre di salita e discesa.

Possibilità di attivare la **funzione di rilevamento ostacoli** nelle manovre di apertura e chiusura. **Velocità di salita e discesa regolabili.**

Compatibilità con i sistemi dry contact presenti sul mercato.

Facilità di installazione

Possibilità di programmare ogni motore singolarmente, senza la necessità di togliere l'alimentazione agli altri motori dello stesso impianto.

- **Via radio**, attraverso i trasmettitori Nice o il programmatore palmare TTPRO BD.
- **Via filo**, tramite il programmatore palmare TTPRO.

Comfort acustico e visivo

Funzioni Soft Start e Soft Stop gestite elettronicamente, che permettono di impostare diversi livelli di accelerazione e decelerazione nei tratti vicini ai fincorsa.

Programmazione facilitata grazie al LED bicolore di diagnostica.

Risparmio energetico

Consumi ridotti sia durante il funzionamento del motore che in stand-by (<0,5 W).

Funzionamento prolungato senza il rischio di surriscaldamento.

Codice	Descrizione	Pz./Conf.	Certificazioni
E EDGE SI 332 AC BD	Fincorsa elettronico, dry contact e ricevente radio bidirezionale integrata. 100-240 Vac, 3 Nm, 32 rpm	1	CE cUL US LISTED
E EDGE SI 620 AC BD	Fincorsa elettronico, dry contact e ricevente radio bidirezionale integrata. 100-240 Vac, 6 Nm, 20 rpm	1	CE cUL US LISTED
E EDGE SI 1012 AC BD	Fincorsa elettronico, dry contact e ricevente radio bidirezionale integrata. 100-240 Vac, 10 Nm, 12 rpm	1	CE cUL US LISTED

NB: Prego specificare al momento dell'ordine la certificazione necessaria.

CARATTERISTICHE TECNICHE

Codice	E EDGE SI 332 AC BD	E EDGE SI 620 AC BD	E EDGE SI 1012 AC BD
DATI ELETTRICI			
Alimentazione (Vac/Hz)	100-240 / 50-60		
Absorbimento (A)	0,6	0,8	
Potenza (W)	40	50	40
Potenza assorbita stand-by (W)	<0,5		
DATI PRESTAZIONALI			
Coppia (Nm)	3	6	10
Velocità nominale (rpm)	32	20	12
Velocità massima (rpm)*	48	32	20
Velocità minima (rpm)	16	10	5
Rumorosità (dBA)**	35		
Numero di giri prima dello stop	<150		
Tempo di funzionamento (min)	10	6	
Peso sollevato (kg)***	12	22	34
DATI DIMENSIONALI			
Lunghezza (L) (mm)	744		
Lunghezza del cavo (m)	1,5		
Peso del motore (kg)	1,5		
Temp. funzionamento (°C min/max)	0 ÷ 60		
Dimensioni imballo (mm)	795x100x100		

Indice di protezione IP30.

*Nel caso la velocità venga impostata ad un livello superiore a quello nominale, la coppia del motore risulta automaticamente ridotta del 50%.

**Le misurazioni di rumorosità sono state eseguite in accordo alle norme EN ISO 3745, EN ISO 3746 e EN 60704-1, esprimendo la potenza sonora emessa dalla sorgente in dBA.

***Valore indicativo calcolato con rullo di diametro 40 mm. Il valore effettivo può variare a seconda della specifica installazione.

CAVO DI ALIMENTAZIONE ESTRAIBILE

Lunghezza 1,5 m, 3 fili nel cavo



DIMENSIONI

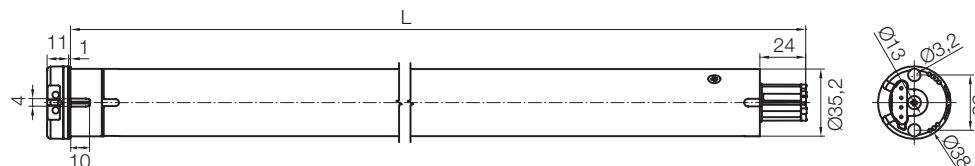

Per tende da interno

Era Inn Edge^S DC BD

Per tende interne, con ricevente radio bidirezionale integrata



Motore tubolare con fincorsa elettronico, pratico ingresso dry contact e ricevente radio bidirezionale integrata.

Taglia S
Ø 35 mm

Intelligente

Il protocollo radio bidirezionale Nice abilita la conferma della ricevuta ricezione del comando da parte dell'automazione e la possibilità di verificare la posizione della tenda da interno.

Il motore, supportando anche la funzione mesh della rete Nice, ha la capacità di fare routing del comando radio, ampliando la portata radio del sistema.

Minimo livello di vibrazione ed elevato livello di silenziosità durante il funzionamento, per garantire il massimo comfort acustico. **Rumorosità 35 dBA.**

Allineamento perfetto tra gli avvolgibili anche nel caso di installazioni multiple: velocità di rotazione del motore costante in qualsiasi condizione di carico e possibilità di impostare la durata delle manovre di salita e discesa.

Possibilità di attivare la **funzione di rilevamento ostacoli** nelle manovre di apertura e chiusura.

Grazie alle dimensioni ridotte, il motore può essere installato negli spazi più angusti.

Velocità di salita e discesa regolabili.

Compatibilità con i sistemi dry contact presenti sul mercato.

Facilità di installazione

Possibilità di programmare ogni motore singolarmente, senza la necessità di togliere l'alimentazione agli altri motori dello stesso impianto.

- **Via radio**, attraverso i trasmettitori Nice o il programmatore palmare TTPRO BD.
- **Via filo**, tramite il programmatore palmare TTPRO.

Comfort acustico e visivo

Funzioni Soft Start e Soft Stop gestite elettronicamente, che permettono di impostare diversi livelli di accelerazione e decelerazione nei tratti vicini al fincorsa.

Programmazione facilitata grazie al LED bicolore di diagnostica.

Risparmio energetico

Consumi ridotti sia durante il funzionamento del motore che in stand-by (<0,5 W).

Funzionamento prolungato senza il rischio di surriscaldamento.

Codice	Descrizione	Pz./Conf.	Certificazioni
E EDGE SI 332 DC BD	Fincorsa elettronico, dry contact e ricevente radio bidirezionale integrata. 24 Vdc, 3 Nm, 32 rpm	1	CE cUL US LISTED
E EDGE SI 620 DC BD	Fincorsa elettronico, dry contact e ricevente radio bidirezionale integrata. 24 Vdc, 6 Nm, 20 rpm	1	CE cUL US LISTED
E EDGE SI 1012 DC BD	Fincorsa elettronico, dry contact e ricevente radio bidirezionale integrata. 24 Vdc, 10 Nm, 12 rpm	1	CE cUL US LISTED

NB: Prego specificare al momento dell'ordine la certificazione necessaria.

CARATTERISTICHE TECNICHE

Codice	E EDGE SI 332 DC BD	E EDGE SI 620 DC BD	E EDGE SI 1012 DC BD
DATI ELETTRICI			
Alimentazione (Vdc)	24		
Assorbimento (A)	1,5	2	1,6
Potenza (W)	36	50	40
Potenza assorbita stand-by (W)	<0,5		
DATI PRESTAZIONALI			
Coppia (Nm)	3	6	10
Velocità nominale (rpm)	32	20	12
Velocità massima (rpm)*	48	32	20
Velocità minima (rpm)	16	10	5
Rumorosità (dBA)**	35		
Numero di giri prima dello stop	<150		
Tempo di funzionamento (min)	6		
Peso sollevato (kg)***	12	22	34
DATI DIMENSIONALI			
Lunghezza (L) (mm)	472		
Lunghezza del cavo (m)	1,5		
Peso del motore (kg)	1,1		
Temp. funzionamento (°C min/max)	0 ÷ 60		
Dimensioni imballo (mm)	595x100x100		

Indice di protezione IP30.

*Nel caso la velocità venga impostata ad un livello superiore a quello nominale, la coppia del motore risulta automaticamente ridotta del 50%.

**Le misurazioni di rumorosità sono state eseguite in accordo alle norme EN ISO 3745, EN ISO 3746 e EN 60704-1, esprimendo la potenza sonora emessa dalla sorgente in dBA.

***Valore indicativo calcolato con rullo di diametro 40 mm. Il valore effettivo può variare a seconda della specifica installazione.

CAVO DI ALIMENTAZIONE ESTRAIBILE

Lunghezza 1,5 m, 2 fili nel cavo



DIMENSIONI

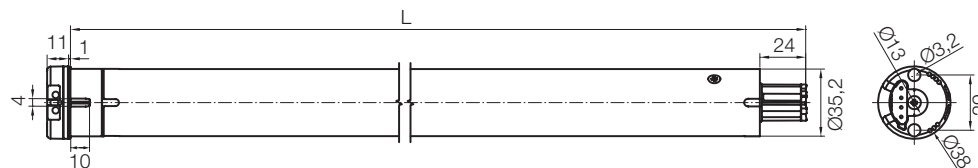

Era Inn Smart^S AC

Integrazione con i sistemi di Building Automation



Motore tubolare con finecorsa elettronico, pratici ingressi dry contact e BusT4 posizionati sulla testa del motore.

Taglia S
Ø 35 mm

Minimo livello di vibrazione ed elevato livello di silenziosità durante il funzionamento, per garantire il massimo comfort acustico.
Rumorosità 35 dBA.

Allineamento perfetto tra gli avvolgibili anche nel caso di installazioni multiple: velocità di rotazione del motore costante in qualsiasi condizione di carico e possibilità di impostare la durata delle manovre di salita e discesa.

Possibilità di attivare la **funzione di rilevamento ostacoli** nelle manovre di apertura e chiusura.

Velocità di salita e discesa regolabili.

Compatibilità con KNX e i più diffusi protocolli in uso nel settore della building automation attraverso i moduli DMKNX e DMBM.

Compatibilità con i sistemi dry contact presenti sul mercato.

Facilità di installazione e programmazione grazie al Nice Screen Configuration Tool. Possibilità di programmare ogni motore singolarmente, senza la necessità di togliere l'alimentazione agli altri motori dello stesso impianto.

Comfort acustico e visivo Funzioni Soft Start e Soft Stop gestite elettronicamente, che permettono di impostare diversi livelli di accelerazione e decelerazione nei tratti vicini ai finecorsa.

Programmazione facilitata grazie al LED bicolore di diagnostica.

Risparmio energetico Consumi ridotti sia durante il funzionamento del motore (0,5 A) che in stand-by (<0,5 W).

Pratico cavo di 1,5 m di lunghezza con connettore che facilita le operazioni di installazione e manutenzione.

Funzionamento prolungato senza il rischio di surriscaldamento.

Codice	Descrizione	Pz./Conf.	Certificazioni
E SMART SI 332 AC	Finecorsa elettronico, dry contact, BusT4. 100-240 Vac, 3 Nm, 32 rpm	1	CE cUL US LISTED SASO
E SMART SI 620 AC	Finecorsa elettronico, dry contact, BusT4. 100-240 Vac, 6 Nm, 20 rpm	1	CE cUL US LISTED SASO
E SMART SI 1012 AC	Finecorsa elettronico, dry contact, BusT4. 100-240 Vac, 10 Nm, 12 rpm	1	CE cUL US LISTED SASO

NB: Prego specificare al momento dell'ordine la certificazione necessaria.

CARATTERISTICHE TECNICHE

Codice	E SMART SI 332 AC	E SMART SI 620 AC	E SMART SI 1012 AC
DATI ELETTRICI			
Alimentazione (Vac/Hz)	100-240 / 50-60		
Assorbimento (A)	0,6	0,8	
Potenza (W)	40	50	40
Potenza assorbita stand-by (W)	<0,5		
DATI PRESTAZIONALI			
Coppia (Nm)	3	6	10
Velocità nominale (rpm)	32	20	12
Velocità massima (rpm)*	48	32	20
Velocità minima (rpm)	16	10	5
Rumorosità (dBA)**	35		
Numero di giri prima dello stop	<150		
Tempo di funzionamento (min)	10	6	
Peso sollevato (kg)***	12	22	34
DATI DIMENSIONALI			
Lunghezza (L) (mm)	744		
Lunghezza del cavo (m)	1,5		
Peso del motore (kg)	1,5		
Temp. funzionamento (°C min/max)	0 ÷ 60		
Dimensioni imballo (mm)	795x100x100		

Indice di protezione IP30.

*Nel caso la velocità venga impostata ad un livello superiore a quello nominale, la coppia del motore risulta automaticamente ridotta del 50%.

**Le misurazioni di rumorosità sono state eseguite in accordo alle norme EN ISO 3745, EN ISO 3746 e EN 60704-1, esprimendo la potenza sonora emessa dalla sorgente in dBA.

***Valore indicativo calcolato con rullo di diametro 40 mm. Il valore effettivo può variare a seconda della specifica installazione.

CAVO DI ALIMENTAZIONE

Lunghezza 1,5 m, 3 fili nel cavo



DIMENSIONI

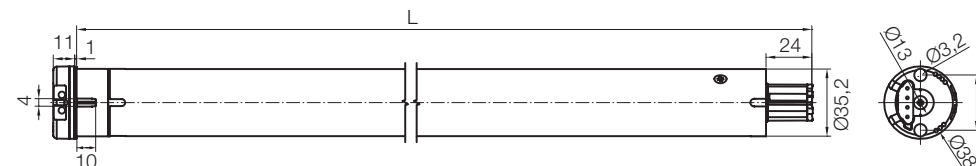

Era Inn Smart^S DC

Integrazione con i sistemi di Building Automation



Motore tubolare con fincorsa elettronico, pratici ingressi dry contact e BusT4 posizionati sulla testa del motore.

Taglia S
Ø 35 mm

Minimo livello di vibrazione ed elevato livello di silenziosità durante il funzionamento, per garantire il massimo comfort acustico. **Rumorosità 35 dBA.**

Minimo livello di vibrazione ed elevato livello di silenziosità durante il funzionamento, per garantire il massimo comfort acustico. **Rumorosità 35 dBA.**

Allineamento perfetto tra gli avvolgibili anche nel caso di installazioni multiple: velocità di rotazione del motore costante in qualsiasi condizione di carico e possibilità di impostare la durata delle manovre di salita e discesa.

Possibilità di attivare la **funzione di rilevamento ostacoli** nelle manovre di apertura e chiusura.

Velocità di salita e discesa regolabili.

Compatibilità con KNX e i più diffusi protocolli in uso nel settore della building automation attraverso i moduli DMKNX e DMBM.

Compatibilità con i sistemi dry contact presenti sul mercato.

Grazie alle sue dimensioni ridotte, il motore può essere installato anche in spazi molto ristretti.

Facilità di installazione e programmazione grazie al Nice Screen Configuration Tool. Possibilità di programmare ogni motore singolarmente, senza la necessità di togliere l'alimentazione agli altri motori dello stesso impianto.

Comfort acustico e visivo
Funzioni Soft Start e Soft Stop gestite elettronicamente, che permettono di impostare diversi livelli di accelerazione e decelerazione nei tratti vicini ai fincorsa.

Programmazione facilitata grazie al LED bicolore di diagnostica.

Risparmio energetico
Consumi ridotti sia durante il funzionamento del motore che in stand-by (<0,5 W).

Funzionamento prolungato senza il rischio di surriscaldamento.

Codice	Descrizione	Pz./Conf.	Certificazioni
E SMART SI 332 DC	Fincorsa elettronico, dry contact e ricevente radio bidirezionale integrata. 24 Vdc, 3 Nm, 32 rpm	1	CE cUL US LISTED
E SMART SI 620 DC	Fincorsa elettronico, dry contact e ricevente radio bidirezionale integrata. 24 Vdc, 6 Nm, 20 rpm	1	CE cUL US LISTED
E SMART SI 1012 DC	Fincorsa elettronico, dry contact e ricevente radio bidirezionale integrata. 24 Vdc, 10 Nm, 12 rpm	1	CE cUL US LISTED

NB: Prego specificare al momento dell'ordine la certificazione necessaria.

CARATTERISTICHE TECNICHE

Codice	E SMART SI 332 DC	E SMART SI 620 DC	E SMART SI 1012 DC
DATI ELETTRICI			
Alimentazione (Vdc)	24		
Assorbimento (A)	1,5	2	1,6
Potenza (W)	36	50	40
Potenza assorbita stand-by (W)	<0,5		
DATI PRESTAZIONALI			
Coppia (Nm)	3	6	10
Velocità nominale (rpm)	32	20	12
Velocità massima (rpm)*	48	32	20
Velocità minima (rpm)	16	10	5
Rumorosità (dBA)**	35		
Numero di giri prima dello stop	<150		
Tempo di funzionamento (min)	10	6	
Peso sollevato (kg)***	12	22	34
DATI DIMENSIONALI			
Lunghezza (L) (mm)	472		
Lunghezza del cavo (m)	1,5		
Peso del motore (kg)	1,1		
Temp. funzionamento (°C min/max)	0 ÷ 60		
Dimensioni imballo (mm)	595x100x100		

Indice di protezione IP30.

*Nel caso la velocità venga impostata ad un livello superiore a quello nominale, la coppia del motore risulta automaticamente ridotta del 50%.

**Le misurazioni di rumorosità sono state eseguite in accordo alle norme EN ISO 3745, EN ISO 3746 e EN 60704-1, esprimendo la potenza sonora emessa dalla sorgente in dBA.

***Valore indicativo calcolato con rullo di diametro 40 mm. Il valore effettivo può variare a seconda della specifica installazione.

CAVO DI ALIMENTAZIONE ESTRAIBILE

Lunghezza 1,5 m, 2 fili nel cavo



DIMENSIONI

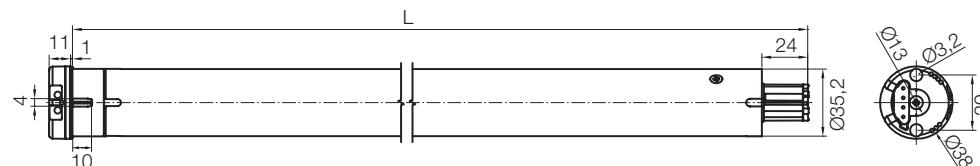

Era Inn Edge S

Li-ion

Per tende interne con finecorsa elettronico integrato, ricevitore radio e batteria ricaricabile integrata.



* senza feedback

Taglia S

Ø 35 mm

Rilevamento degli ostacoli in salita e in discesa.

Allineamento perfetto delle tende, anche in installazioni multiple: velocità del motore costante in tutte le condizioni di carico. Era Li-ion è l'unico motore a batteria che assicura che le tende siano sempre perfettamente allineate.

LED diagnostico, che indica lo stato della batteria.

Interruttore On/Off per una facile programmazione in installazioni multiple.

Velocità costante su e giù, regolabile tramite il cursore sul trasmettitore.

Funzione Soft Start & Soft Stop : riduce automaticamente la velocità quando ci si avvicina alle posizioni finali. Velocità regolabile per il massimo comfort acustico.

Funzione Go To Position : Basta un semplice tocco sulla touchbar del trasmettitore compatibile per spostare le tende nella posizione desiderata. Funzione disponibile con i telecomandi Nice P1V e PS6SV.

Codice	Descrizione	Pz./Conf.	Certificazioni
E EDGE SI 228DC	Finecorsa elettronico, ricevitore radio integrato e batteria ricaricabile. 2 Nm, 28 rpm	1	CE

NB: Si prega di specificare la certificazione richiesta al momento dell'ordine.

CARATTERISTICHE TECNICHE

Codice	E EDGE SI 228DC
DATI TECNICI	
Diametro del motore Ø	35 mm
Lunghezza «L» (mm)	530
Indice di protezione	IP30
Coppia (Nm)	2
Velocità nominale (rpm)	28
Temp. di funzionamento (°C)	0 - 60 °C / 32 - 140 °F
Livello di rumore (dBA)*	35
Radio	433 MHz monodirezionale (F-CODE)

CARATTERISTICHE DELLA BATTERIA

Tipo di batteria	Litio-Ion
Capacità (1 ciclo/giorno)	1 anno
Potenza (Wh)	45
ALIMENTAZIONE	
Connettore	USB TYPE C
Sistema di ricarica	Compatibile con la carica veloce 60 W
Tempo di ricarica (h)	1,5 (approx.)

*Misurazioni del livello di rumore effettuate secondo EN ISO 3745, EN ISO 3746, EN 60704-1. Freno silenzioso.

DIMENSIONI

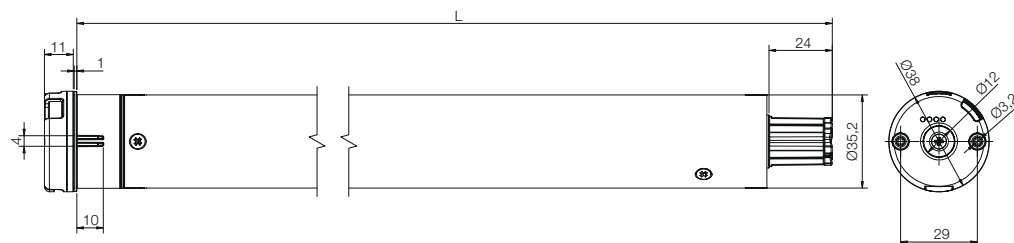

Era Inn Action^M AC

Per tende interne, con finecorsa elettronico



Motore tubolare con finecorsa elettronico.

Taglia M
Ø 45 mm

Minimo livello di vibrazione ed elevato livello di silenziosità durante il funzionamento, per garantire il massimo comfort acustico.
Rumorosità 33 dBA.

Allineamento perfetto tra gli avvolgibili anche nel caso di installazioni multiple con tende della stessa dimensione: velocità di rotazione del motore costante in qualsiasi condizione di carico.

Possibilità di attivare la **funzione di rilevamento ostacoli** nelle manovre di apertura e chiusura.

Comfort acustico e visivo

Funzioni Soft Start e Soft Stop gestite elettronicamente: preimpostato livello di accelerazione e decelerazione nei tratti vicini ai finecorsa.

Programmazione facilitata grazie al LED bicolore di diagnostica.

Risparmio energetico

Consumi ridotti sia durante il funzionamento del motore che in stand-by (<0,5 W).

Pratico cavo di 1,5 m di lunghezza con connettore che facilita le operazioni di installazione e manutenzione.

Funzionamento prolungato senza il rischio di surriscaldamento.

Codice	Descrizione	Pz./Conf.	Certificazioni
E ACTION MI 332 AC	Finecorsa elettronico. 100-240 Vac, 3 Nm, 32 rpm	1	CE, UL US LISTED, SASO
E ACTION MI 632 AC	Finecorsa elettronico. 100-240 Vac, 6 Nm, 32 rpm	1	CE, UL US LISTED, SASO
E ACTION MI 1020 AC	Finecorsa elettronico. 100-240 Vac, 10 Nm, 20 rpm	1	CE, UL US LISTED, SASO

NB: Prego specificare al momento dell'ordine la certificazione necessaria.

CARATTERISTICHE TECNICHE

Codice	E ACTION MI 332 AC	E ACTION MI 632 AC	E ACTION MI 1020 AC
DATI ELETTRICI			
Alimentazione (Vac/Hz)	100-240 / 50-60		
Assorbimento (A)	0,8	0,95	1,1
Potenza (W)	45	70	
Potenza assorbita stand-by (W)	<0,5		
DATI PRESTAZIONALI			
Coppia (Nm)	3	6	10
Velocità nominale (rpm)	32		20
Rumorosità (dBA)*	33		
Numero di giri prima dello stop	<150		
Tempo di funzionamento (min)	10	6	
Peso sollevato (kg)**	10	18	29
DATI DIMENSIONALI			
Lunghezza (L) (mm)	759		
Lunghezza del cavo (m)	1,5		
Peso del motore (kg)	2	2,1	
Temp. funzionamento (°C min/max)	0 ÷ 60		
Dimensioni imballo (mm)	795x100x100		

Indice di protezione IP30.

*Le misurazioni di rumorosità sono state eseguite in accordo alle norme EN ISO 3745, EN ISO 3746 e EN 60704-1, esprimendo la potenza sonora emessa dalla sorgente in dBA.

**Valore indicativo calcolato con rullo di diametro 50 mm. Il valore effettivo può variare a seconda della specifica installazione.

CAVO DI ALIMENTAZIONE

Lunghezza 1,5 m, 4 fili nel cavo



DIMENSIONI

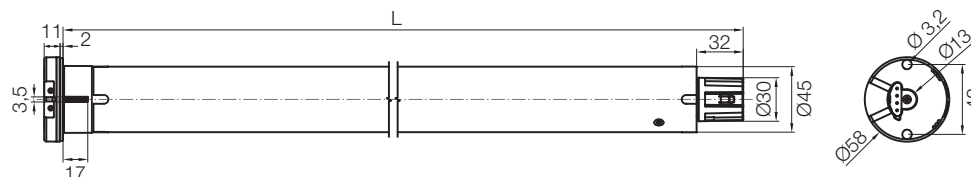

Era Inn Edge M AC BD

Per tende interne, con ricevente radio bidirezionale integrata



Motore tubolare con finecorsa elettronico, pratico ingresso dry contact e ricevente radio bidirezionale integrata.

Taglia M
Ø 45 mm

Intelligente

Il protocollo radio bidirezionale Nice abilita la conferma della ricevuta ricezione del comando da parte dell'automazione e la possibilità di verificare la posizione della tenda da interno.

Il motore, supportando anche la funzione mesh della rete Nice, ha la capacità di fare routing del comando radio, ampliando la portata radio del sistema.

Minimo livello di vibrazione ed elevato livello di silenziosità durante il funzionamento, per garantire il massimo comfort acustico.
Rumorosità 33 dBA.

Allineamento perfetto tra gli avvolgibili anche nel caso di installazioni multiple: velocità di rotazione del motore costante in qualsiasi condizione di carico e possibilità di impostare la durata delle manovre di salita e discesa.

Possibilità di attivare la **funzione di rilevamento ostacoli** nelle manovre di apertura e chiusura.

Velocità di salita e discesa regolabili.

Compatibilità con i sistemi dry contact presenti sul mercato.

Facilità di installazione

Possibilità di programmare ogni motore singolarmente, senza la necessità di togliere l'alimentazione agli altri motori dello stesso impianto.

- **Via radio**, attraverso i trasmettitori Nice o il programmatore palmare TTPRO BD.
- **Via filo**, tramite il programmatore palmare TTPRO.

Comfort acustico e visivo

Funzioni Soft Start e Soft Stop gestite elettronicamente, che permettono di impostare diversi livelli di accelerazione e decelerazione nei tratti vicini ai finecorsa.

Programmazione facilitata grazie al LED bicolore di diagnostica.

Risparmio energetico

Consumi ridotti sia durante il funzionamento del motore che in stand-by (<0,5 W).

Funzionamento prolungato senza il rischio di surriscaldamento.

Codice	Descrizione	Pz./Conf.	Certificazioni
E EDGE MI 332 AC BD	Finecorsa elettronico, dry contact e ricevente radio bidirezionale integrata. 100-240 Vac, 3 Nm, 32 rpm	1	CE c UL US LISTED
E EDGE MI 632 AC BD	Finecorsa elettronico, dry contact e ricevente radio bidirezionale integrata. 100-240 Vac, 6 Nm, 32 rpm	1	CE c UL US LISTED
E EDGE MI 1020 AC BD	Finecorsa elettronico, dry contact e ricevente radio bidirezionale integrata. 100-240 Vac, 10 Nm, 20 rpm	1	CE c UL US LISTED

NB: Prego specificare al momento dell'ordine la certificazione necessaria.

CARATTERISTICHE TECNICHE

Codice	E EDGE MI 332 AC BD	E EDGE MI 632 AC BD	E EDGE MI 1020 AC BD
DATI ELETTRICI			
Alimentazione (Vac/Hz)	100-240 / 50-60		
Assorbimento (A)	0,8	0,95	1,1
Potenza (W)	45	70	
Potenza assorbita stand-by (W)	<0,5		
DATI PRESTAZIONALI			
Coppia (Nm)	3	6	10
Velocità nominale (rpm)	32		20
Velocità massima (rpm)*	48		32
Velocità minima (rpm)	16		10
Rumorosità (dBA)**	33		
Numero di giri prima dello stop	<150		
Tempo di funzionamento (min)	10	6	
Peso sollevato (kg)***	10	18	29
DATI DIMENSIONALI			
Lunghezza (L) (mm)	759		
Lunghezza del cavo (m)	1,5		
Peso del motore (kg)	2,1	2,1	
Temp. funzionamento (°C min/max)	0 ÷ 60		
Dimensioni imballo (mm)	795x100x100		

Indice di protezione IP30.

*Nel caso la velocità venga impostata ad un livello superiore a quello nominale, la coppia del motore risulta automaticamente ridotta del 50%.

**Le misurazioni di rumorosità sono state eseguite in accordo alle norme EN ISO 3745, EN ISO 3746 e EN 60704-1, esprimendo la potenza sonora emessa dalla sorgente in dBA.

***Valore indicativo calcolato con rullo di diametro 50 mm. Il valore effettivo può variare a seconda della specifica installazione.

CAVO DI ALIMENTAZIONE ESTRAIBILE

Lunghezza 1,5 m, 3 fili nel cavo



DIMENSIONI

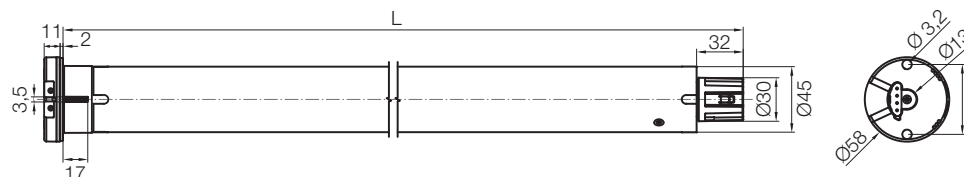

Era Inn Edge^M DC BD

Per tende interne, con ricevente radio bidirezionale integrata

Cavo antenna

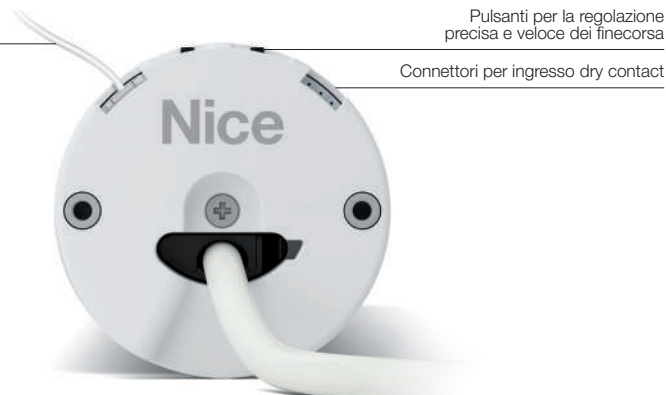

Pulsanti per la regolazione precisa e veloce dei finecorsa

Connettori per ingresso dry contact

Motore tubolare con finecorsa elettronico, pratico ingresso dry contact e ricevente radio bidirezionale integrata.

Possibilità di attivare la **funzione di rilevamento ostacoli** nelle manovre di apertura e chiusura. **Grazie alle dimensioni ridotte, il motore può essere installato negli spazi più angusti.**

Velocità di salita e discesa regolabili.

Compatibilità con i sistemi dry contact presenti sul mercato.

Facilità di installazione

Possibilità di programmare ogni motore singolarmente, senza la necessità di togliere l'alimentazione agli altri motori dello stesso impianto.

- **Via radio**, attraverso i trasmettitori Nice o il programmatore palmare TTPRO BD.
- **Via filo**, tramite il programmatore palmare TTPRO.

Comfort acustico e visivo

Funzioni Soft Start e Soft Stop gestite elettronicamente, che permettono di impostare diversi livelli di accelerazione e decelerazione nei tratti vicini ai finecorsa.

Programmazione facilitata grazie al LED bicolore di diagnostica.

Risparmio energetico

Consumi ridotti sia durante il funzionamento del motore che in stand-by (<0,5 W).

Funzionamento prolungato senza il rischio di surriscaldamento.

Taglia M
Ø 45 mm

Intelligente

Il protocollo radio bidirezionale Nice abilita la conferma della ricevuta ricezione del comando da parte dell'automazione e la possibilità di verificare la posizione della tenda da interno.

Il motore, supportando anche la funzione mesh della rete Nice, ha la capacità di fare routing del comando radio, ampliando la portata radio del sistema.

Minimo livello di vibrazione ed elevato livello di silenziosità durante il funzionamento, per garantire il massimo comfort acustico.
Rumorosità 33 dBA.

Allineamento perfetto tra gli avvolgibili anche nel caso di installazioni multiple: velocità di rotazione del motore costante in qualsiasi condizione di carico e possibilità di impostare la durata delle manovre di salita e discesa.

Codice	Descrizione	Pz./Conf.	Certificazioni
E EDGE MI 632 DC BD	Finecorsa elettronico, dry contact e ricevente radio bidirezionale integrata. 24 Vdc, 6 Nm, 32 rpm	1	CE cUL US LISTED
E EDGE MI 1020 DC BD	Finecorsa elettronico, dry contact e ricevente radio bidirezionale integrata. 24 Vdc, 10 Nm, 20 rpm	1	CE cUL US LISTED

NB: Prego specificare al momento dell'ordine la certificazione necessaria.

CARATTERISTICHE TECNICHE

Codice	E EDGE MI 632 DC BD	E EDGE MI 1020 DC BD
DATI ELETTRICI		
Alimentazione (Vdc)	24	
Assorbimento (A)	3	
Potenza (W)	70	
Potenza assorbita stand-by (W)	<0,5	
DATI PRESTAZIONALI		
Coppia (Nm)	6	10
Velocità nominale (rpm)	32	20
Velocità massima (rpm)*	48	32
Velocità minima (rpm)	16	10
Rumorosità (dBA)**	33	
Numero di giri prima dello stop	<150	
Tempo di funzionamento (min)		6
Peso sollevato (kg)***	18	29
DATI DIMENSIONALI		
Lunghezza (L) (mm)	486	
Lunghezza del cavo (m)	1,5	
Peso del motore (kg)		1,6
Temp. funzionamento (°C min/max)	0 ÷ 60	
Dimensioni imballo (mm)	595x100x100	

Indice di protezione IP30.

*Nel caso la velocità venga impostata ad un livello superiore a quello nominale, la coppia del motore risulta automaticamente ridotta del 50%.

**Le misurazioni di rumorosità sono state eseguite in accordo alle norme EN ISO 3745, EN ISO 3746 e EN 60704-1, esprimendo la potenza sonora emessa dalla sorgente in dBA.

***Valore indicativo calcolato con rullo di diametro 50 mm. Il valore effettivo può variare a seconda della specifica installazione.

CAVO DI ALIMENTAZIONE ESTRAIBILE

Lunghezza 1,5 m, 2 fili nel cavo



DIMENSIONI

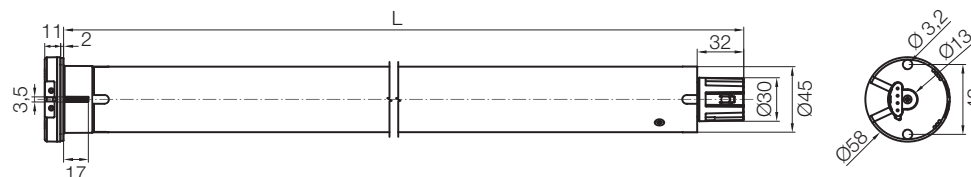

Era Inn Smart^M AC

Integrazione con i sistemi di Building Automation

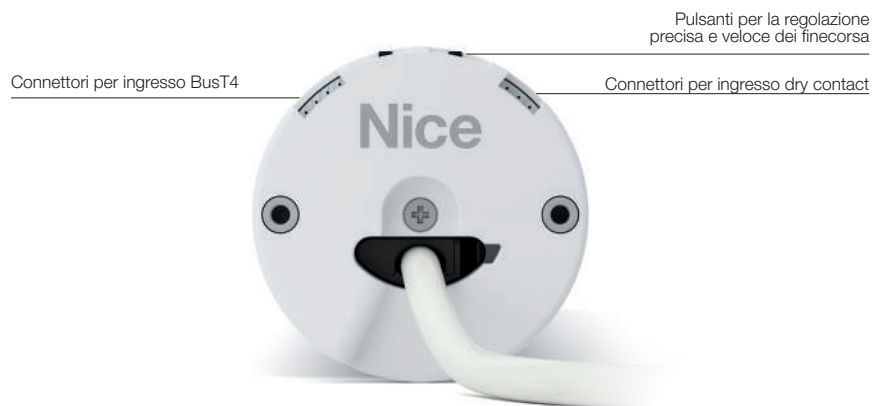

Motore tubolare con finecorsa elettronico, pratici ingressi dry contact e BusT4 posizionati sulla testa del motore.

Taglia M
Ø 45 mm

Minimo livello di vibrazione ed elevato livello di silenziosità durante il funzionamento, per garantire il massimo comfort acustico.
Rumorosità 33 dBA.

Allineamento perfetto tra gli avvolgibili anche nel caso di installazioni multiple: velocità di rotazione del motore costante in qualsiasi condizione di carico e possibilità di impostare la durata delle manovre di salita e discesa.

Possibilità di attivare la **funzione di rilevamento ostacoli** nelle manovre di apertura e chiusura.

Velocità di salita e discesa regolabili.

Compatibilità con KNX e i più diffusi protocolli in uso nel settore della building automation attraverso i moduli DMKNX e DMBM.

Compatibilità con i sistemi dry contact presenti sul mercato.

Facilità di installazione e programmazione grazie al Nice Screen Configuration Tool. Possibilità di programmare ogni motore singolarmente, senza la necessità di togliere l'alimentazione agli altri motori dello stesso impianto.

Comfort acustico e visivo
Funzioni Soft Start e Soft Stop gestite elettronicamente, che permettono di impostare diversi livelli di accelerazione e decelerazione nei tratti vicini ai finecorsa.

Programmazione facilitata grazie al LED bicolore di diagnostica.

Risparmio energetico
Consumi ridotti sia durante il funzionamento del motore (0,5 A) che in stand-by (<0,5 W).

Pratico cavo di 1,5 m di lunghezza con connettore che facilita le operazioni di installazione e manutenzione.

Funzionamento prolungato senza il rischio di surriscaldamento.

Codice	Descrizione	Pz./Conf.	Certificazioni
E SMART MI 332 AC	Finecorsa elettronico, dry contact, BusT4. 100-240 Vac, 3 Nm, 32 rpm	1	CE, UL LISTED, SASO
E SMART MI 1020 AC	Finecorsa elettronico, dry contact, BusT4. 100-240 Vac, 10 Nm, 20 rpm	1	CE, UL LISTED, SASO

NB: Prego specificare al momento dell'ordine la certificazione necessaria.

CARATTERISTICHE TECNICHE

Codice	E SMART MI 332 AC	E SMART MI 1020 AC
DATI ELETTRICI		
Alimentazione (Vac/Hz)	100-240 / 50-60	
Assorbimento (A)	0,8	1,1
Potenza (W)	45	70
Potenza assorbita stand-by (W)	<0,5	
DATI PRESTAZIONALI		
Coppia (Nm)	3	10
Velocità nominale (rpm)	32	20
Velocità massima (rpm)*	48	32
Velocità minima (rpm)	16	10
Rumorosità (dBA)**	33	
Numero di giri prima dello stop	<150	
Tempo di funzionamento (min)	10	6
Peso sollevato (kg)***	10	29
DATI DIMENSIONALI		
Lunghezza (L) (mm)	759	
Lunghezza del cavo (m)	1,5	
Peso del motore (kg)	2	2,1
Temp. funzionamento (°C min/max)	0 ÷ 60	
Dimensioni imballo (mm)	795x100x100	

Indice di protezione IP30.

*Nel caso la velocità venga impostata ad un livello superiore a quello nominale, la coppia del motore risulta automaticamente ridotta del 50%.

**Le misurazioni di rumorosità sono state eseguite in accordo alle norme EN ISO 3745, EN ISO 3746 e EN 60704-1, esprimendo la potenza sonora emessa dalla sorgente in dBA.

***Valore indicativo calcolato con rullo di diametro 50 mm. Il valore effettivo può variare a seconda della specifica installazione.

CAVO DI ALIMENTAZIONE

Lunghezza 1,5 m, 3 fili nel cavo



DIMENSIONI

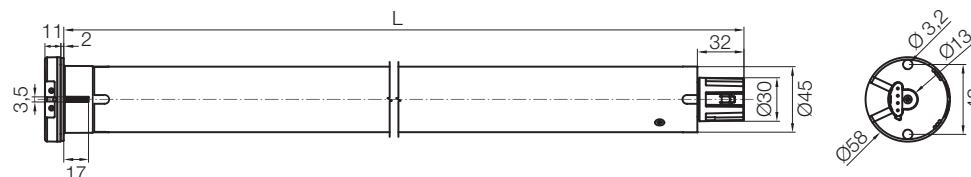



Era Inn Smart^M DC

Integrazione con i sistemi di Building Automation

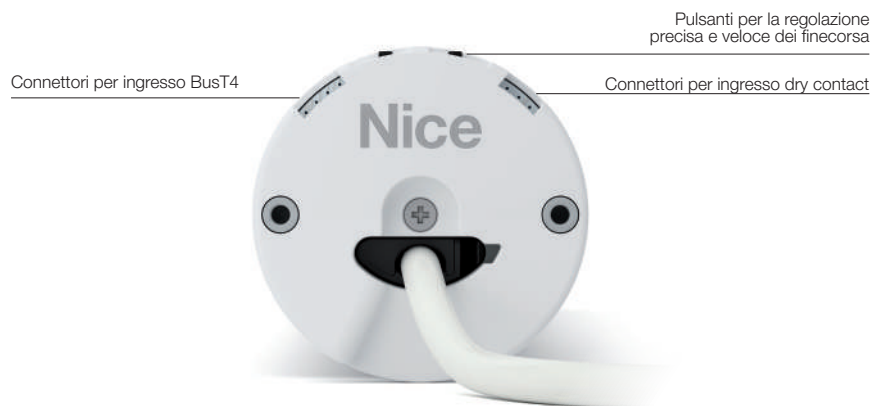

Motore tubolare con finecorsa elettronico, pratici ingressi dry contact e BusT4 posizionati sulla testa del motore.

Taglia M
Ø 45 mm

Minimo livello di vibrazione ed elevato livello di silenziosità durante il funzionamento, per garantire il massimo comfort acustico.
Rumorosità 33 dBA.

Allineamento perfetto tra gli avvolgibili anche nel caso di installazioni multiple: velocità di rotazione del motore costante in qualsiasi condizione di carico e possibilità di impostare la durata delle manovre di salita e discesa.

Possibilità di attivare la **funzione di rilevamento ostacoli** nelle manovre di apertura e chiusura.

Velocità di salita e discesa regolabili.

Compatibilità con KNX e i più diffusi protocolli in uso nel settore della building automation attraverso i moduli DMKNX e DMBM.

Compatibilità con i sistemi dry contact presenti sul mercato.

Facilità di installazione e programmazione grazie al Nice Screen Configuration Tool. Possibilità di programmare ogni motore singolarmente, senza la necessità di togliere l'alimentazione agli altri motori dello stesso impianto.

Comfort acustico e visivo Funzioni Soft Start e Soft Stop gestite elettronicamente, che permettono di impostare diversi livelli di accelerazione e decelerazione nei tratti vicini ai finecorsa.

Programmazione facilitata grazie al LED bicolore di diagnostica.

Risparmio energetico Consumi ridotti sia durante il funzionamento del motore che in stand-by.

Pratico cavo di 1,5 m di lunghezza con connettore che facilita le operazioni di installazione e manutenzione.

Funzionamento prolungato senza il rischio di surriscaldamento.

Codice	Descrizione	Pz./Conf.	Certificazioni
E SMART MI 332 DC	Finecorsa elettronico, dry contact, BusT4. 24 Vdc, 3 Nm, 32 rpm	1	CE cUL US LISTED SASO
E SMART MI 632 DC	Finecorsa elettronico, dry contact, BusT4. 24 Vdc, 6 Nm, 32 rpm	1	CE cUL US LISTED SASO
E SMART MI 1020 DC	Finecorsa elettronico, dry contact, BusT4. 24 Vdc, 10 Nm, 20 rpm	1	CE cUL US LISTED SASO

NB: Prego specificare al momento dell'ordine la certificazione necessaria.

CARATTERISTICHE TECNICHE

Codice	E SMART MI 332 DC	E SMART MI 632 DC	E SMART MI 1020 DC
DATI ELETTRICI			
Alimentazione (Vdc)	24		
Assorbimento (A)	1,5	3	
Potenza (W)	36	70	
Potenza assorbita stand-by (W)	<0,5		
DATI PRESTAZIONALI			
Coppia (Nm)	3	6	10
Velocità nominale (rpm)	32		20
Velocità massima (rpm)*	48		32
Velocità minima (rpm)	16		10
Rumorosità (dBA)**	33		
Numero di giri prima dello stop	<150		
Tempo di funzionamento (min)	10	6	
Peso sollevato (kg)***	10	18	29
DATI DIMENSIONALI			
Lunghezza (L) (mm)	486		
Lunghezza del cavo (m)	1,5		
Peso del motore (kg)	1,5	1,6	
Temp. funzionamento (°C min/max)	0 ÷ 60		
Dimensioni imballo (mm)	595x100x100		

Indice di protezione IP30.

*Nel caso la velocità venga impostata ad un livello superiore a quello nominale, la coppia del motore risulta automaticamente ridotta del 50%.

**Le misurazioni di rumorosità sono state eseguite in accordo alle norme EN ISO 3745, EN ISO 3746 e EN 60704-1, esprimendo la potenza sonora emessa dalla sorgente in dBA.

***Valore indicativo calcolato con rullo di diametro 50 mm. Il valore effettivo può variare a seconda della specifica installazione.

CAVO DI ALIMENTAZIONE

Lunghezza 1,5 m, 2 fili nel cavo



DIMENSIONI

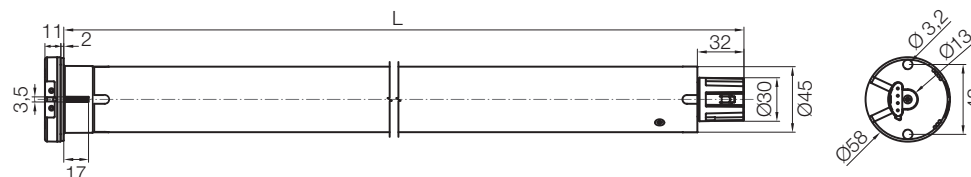

Alimentatori e cavi

Per il sistema Era Inn

MHPS, alimentatori ad alta potenza per motori tubolari con alimentazione a 24 Vdc.

Maggiore sicurezza

Gli alimentatori MHPS (Module High Power Supply) sono dotati di un sistema di protezione da cortocircuito, sovraccarico, sovratensione e surriscaldamento del dispositivo: in questi casi l'alimentatore si spegne temporaneamente, riprendendo il funzionamento non appena risultano ripristinate le normali condizioni.

Codice	Descrizione
MHPS24500	Alimentatore 24 Vdc, 500 W
MHPS24320	Alimentatore 24 Vdc, 320 W



CARATTERISTICHE TECNICHE

Codice	MHPS24500	MHPS24320
Alimentazione (V)	24	
Potenza (W)	504	321.6
Grado di protezione (IP)	30	
Temp. di funzionamento (°C min/max)	-30 ÷ +70	
Dimensioni (mm)	230x127x40.5	215x115x30
Peso (kg)	1,3	0,9

CAVI DI ALIMENTAZIONE PER MOTORI ERA INN ACTION AC

STANDARD	Codice	Misura L
	557.00415	1,5 m
	557.00430	3 m
	557.00450	5 m
USA - CANADA	Codice	Misura L
	557.00415/U	1,5 m
	557.00430/U	3 m
	557.00450/U	5 m

CAVI DI ALIMENTAZIONE PER MOTORI ERA INN EDGE AC ED ERA INN SMART AC

STANDARD	Codice	Misura L
	557.00315	1,5 m
	557.00330	3 m
	557.00350	5 m
USA - CANADA	Codice	Misura L
	557.00315/U	1,5 m
	557.00330/U	3 m
	557.00350/U	5 m

CAVI DI ALIMENTAZIONE PER MOTORI ERA INN EDGE DC ED ERA INN SMART DC

STANDARD / USA - CANADA	Codice	Misura L
	557.00215	1,5 m
	557.00230	3 m
	557.00250	5 m

ALTRI CAVI

Codice	Descrizione
557.03102	Cavo antenna per motori Era Inn Edge. Lunghezza 0,2 m
557.01315	Cavo dry contact per motori Era Inn Edge ed Era Inn Smart. Lunghezza 1,5 m
557.02410	Cavo Bus T4 per motori Era Inn Smart. Lunghezza 1 m



L'importanza dell'etichetta

In fase di assistenza post-vendita ricorda di comunicare ai nostri tecnici i dati identificativi del motore.

DATI DI PRODUZIONE		COPPIA NOMINALE	
CICLO DI LAVORO	TENSIONE FREQUENZA	VELOCITÀ NOMINALE	
S2 10min	24V ...	32rpm	Type/mod E SMART MI 332 AC Made in Italy
		3Nm	06/03/2017 WO652470
			CE
			III
			0,8A
			45W
			IP 30

DATA MATRIX*

POTENZA ASSORBITA

ASSORBIMENTO

GRADO DI PROTEZIONE

*Ad uso esclusivo Nice.



Altre soluzioni per tende da interno



Nice

Era^S

230 Vac

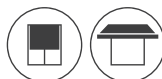

Con finecorsa meccanico



Motore tubolare con finecorsa meccanico.

Taglia S

Ø 35 mm

Particolarmente indicato per applicazioni compatte: lunghezza utile di 402 mm, per motori fino a coppia 10 Nm.

Ideale negli ambienti dove il livello di rumorosità deve essere minimo.

Regolazione intuitiva delle posizioni limite di salita e discesa grazie al finecorsa meccanico.

Facile da installare grazie al nuovo supporto compatto e all'innovativo sistema di fissaggio della ruota di trascinamento ad innesto.

Collegamento ai sensori climatici, via filo e/o radio, con l'ausilio di centrali esterne.

Risparmio di tempo e facilità dei collegamenti elettrici; grazie al doppio isolamento, il motore non necessita del filo di "messa a terra".

Codice	Descrizione	Pz./Conf.	Certificazioni
E S 324	Finecorsa meccanico. 3 Nm, 24 rpm, 6,5 kg*	1	NF CE
E S 524	Finecorsa meccanico. 5 Nm, 24 rpm, 11 kg*	1	NF CE
E S 611	Finecorsa meccanico. 6 Nm, 11 rpm, 12 kg*	1	NF CE
E S 1011	Finecorsa meccanico. 10 Nm, 11 rpm, 18 kg*	1	NF CE
E S 1311	Finecorsa meccanico. 13 Nm, 11 rpm, 25 kg*	1	NF CE

*Peso sollevato, valore calcolato con rullo ottagonale di diametro 40 mm.

CARATTERISTICHE TECNICHE

Codice	E S 324	E S 524	E S 611	E S 1011	E S 1311
DATI ELETTRICI					
Alimentazione (Vac/Hz)	230/50				
Assorbimento (A)	0,38	0,54	0,40	0,54	0,55
Potenza (W)	85	120	90	120	140
Potenza assorbita stand-by (W)	<0,5				
DATI PRESTAZIONALI					
Coppia (Nm)	3	5	6	10	13
Velocità (rpm)	24		11		
Peso sollevato (kg)*	6,5	11	12	18	25
Numero di giri prima dello stop	35				
Tempo di funzionamento (min)	4				
DATI DIMENSIONALI					
Lunghezza (L) (mm)	402				
Peso del motore (kg)	1			1,2	
Dimensioni imballo (mm)	90x90x440			90x90x465	

Indice di protezione IP44.

*Valore calcolato con rullo ottagonale di diametro 40 mm.

CAVO DI ALIMENTAZIONE

Lunghezza cavo 2,5 m, 3 fili nel cavo



DIMENSIONI

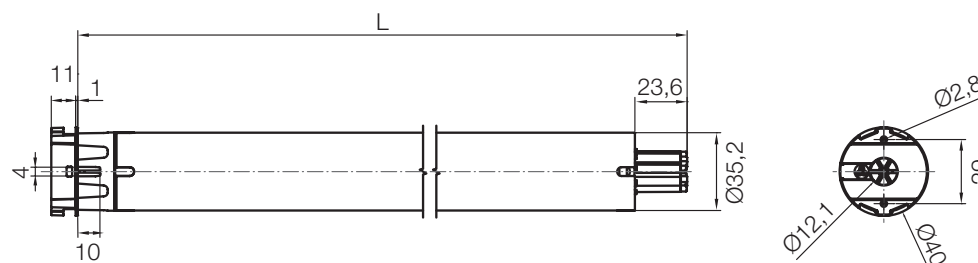

Era MatST

Con finecorsa elettronico, ricevente radio integrata e tecnologia TTBus



Motore tubolare con finecorsa elettronico, ricevente radio integrata e tecnologia Nice TTBus.

Taglia S
Ø 35 mm

Facile regolazione del finecorsa

a distanza tramite trasmettitore o con le unità di programmazione esterne O-View TT e TTPRO, in modalità automatica, semiautomatica o manuale. Comodo feedback di ritorno attraverso il movimento della tenda.

Programmazione a livelli: veloce e sicura.

Grazie a questa funzione, il settaggio prevede diverse scelte. In caso di selezione errata, la programmazione riparte dal livello precedente senza la necessità di riprogrammare i settaggi configurati fino a quel momento.

Blocco della memoria per impedire memorizzazioni accidentali.

Regolazione di più quote intermedie di apertura.

La tecnologia Nice TTBus a 3 fili permette di gestire il movimento del motore attraverso un comando in bassa tensione, di collegare i sensori climatici via filo senza l'ausilio di centrali esterne, e/o via radio in modo semplice e intuitivo.

Possibilità di collegare e comandare in parallelo più motori da un unico punto senza necessità di centrali aggiuntive, grazie alla scheda elettronica integrata.

La tecnologia a encoder garantisce precisione millimetrica, affidabilità e mantenimento nel tempo dei valori impostati.

Funzioni esclusive:

FTC e FTA, vedi pag. 309
FRT e RDC, vedi pag. 309

Risparmio di tempo e facilità dei collegamenti elettrici; grazie al doppio isolamento, il motore non necessita del filo di "messa a terra".

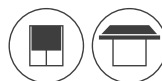

Codice	Descrizione	Pz./Conf.	Certificazioni
E MAT ST 324	Finecorsa elettronico, ricevente radio integrata, TTBus. 3 Nm, 24 rpm	1	NF CE
E MAT ST 524	Finecorsa elettronico, ricevente radio integrata, TTBus. 5 Nm, 24 rpm	1	NF CE
E MAT ST 611	Finecorsa elettronico, ricevente radio integrata, TTBus. 6 Nm, 11 rpm	1	NF CE
E MAT ST 1011	Finecorsa elettronico, ricevente radio integrata, TTBus. 10 Nm, 11 rpm	1	NF CE

CARATTERISTICHE TECNICHE

Codice	E MAT ST 324	E MAT ST 524	E MAT ST 611	E MAT ST 1011
DATI ELETTRICI				
Alimentazione (Vac/Hz)	230/50			
Assorbimento (A)	0,38	0,54	0,40	0,54
Potenza (W)	85	120	90	120
Potenza assorbita stand-by (W)	<0,5			
DATI PRESTAZIONALI				
Coppia (Nm)	3	5	6	10
Velocità (rpm)	24		11	
Numero di giri prima dello stop	>100			
Tempo di funzionamento (min)	4			
DATI DIMENSIONALI				
Lunghezza (L) (mm)	496			
Peso del motore (kg)	1			
Dimensioni imballo (mm)	90x90x530			

Indice di protezione IP44.

CAVO DI ALIMENTAZIONE

Lunghezza cavo 2,5 m, 5 fili nel cavo



DIMENSIONI

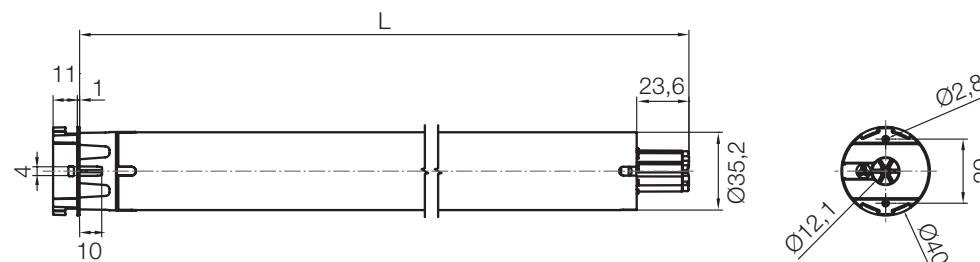

Nice

Era M

Con finecorsa meccanico



Motore tubolare con finecorsa meccanico.

Taglia M
Ø 45 mm

Adatto sia ad applicazioni di grandi dimensioni, con la versione da 50 Nm a 12 rpm, sia a piccole strutture con la versione ad alta velocità 26 rpm a 4 Nm.

Particolarmente indicato per applicazioni compatte: lunghezza utile di 426 mm.

Regolazione intuitiva delle posizioni limite di salita e discesa grazie al finecorsa meccanico.

Facile da installare grazie al nuovo supporto compatto e all'innovativo sistema di fissaggio della ruota di trascinamento ad innesto.

Collegamento ai sensori climatici, via filo e/o radio, con l'ausilio di centrali esterne.

230 Vac

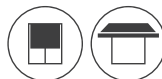

Codice	Descrizione	Pz./Conf.	Certificazioni
E M 426	Finecorsa meccanico. 4 Nm, 26 rpm, 8 kg*	1	NF CE
E M 1026	Finecorsa meccanico. 10 Nm, 26 rpm, 19 kg*	1	NF CE
E M 517	Finecorsa meccanico. 5 Nm, 17 rpm, 9 kg*	1	NF CE
E M 817	Finecorsa meccanico. 8 Nm, 17 rpm, 15 kg*	1	NF CE
E M 1517	Finecorsa meccanico. 15 Nm, 17 rpm, 28 kg*	1	NF CE
E M 3017	Finecorsa meccanico. 30 Nm, 17 rpm, 56 kg*	1	NF CE
E M 4012	Finecorsa meccanico. 40 Nm, 12 rpm, 75 kg*	1	NF CE
E M 5012	Finecorsa meccanico. 50 Nm, 12 rpm, 95 kg*	1	NF CE

*Peso sollevato, valore calcolato con rullo diametro 60 mm.

Prodotti disponibili anche in confezioni multiple (ad esclusione di E M 4012). Per maggiori informazioni contatta il tuo rivenditore di riferimento.

CARATTERISTICHE TECNICHE

Codice	E M 426	E M 1026	E M 517	E M 817	E M 1517	E M 3017	E M 4012	E M 5012
DATI ELETTRICI								
Alimentazione (Vac/Hz)	230/50							
Assorbimento (A)	0,50	0,78	0,33	0,55	0,75	1,10		
Potenza (W)	108	150	75	120	170	250	245	250
DATI PRESTAZIONALI								
Coppia (Nm)	4	10	5	8	15	30	40	50
Velocità (rpm)	26		17				12	
Peso sollevato* (kg)	8	19	9	15	28	56	75	95
Numero di giri prima dello stop	27							
Tempo di funzionamento (min)	4							
DATI DIMENSIONALI								
Lunghezza (L) (mm)	426	451	426		451	486		
Peso del motore (kg)	1,85	1,95	1,85		2,15	2,45		
Dimensioni imballo (mm)	90x90x440	90x90x465	90x90x440			90x90x500		

Indice di protezione IP44.

*Valore calcolato con rullo diametro 60 mm.

CAVO DI ALIMENTAZIONE

Lunghezza 2,5 m, 4 fili nel cavo



DIMENSIONI

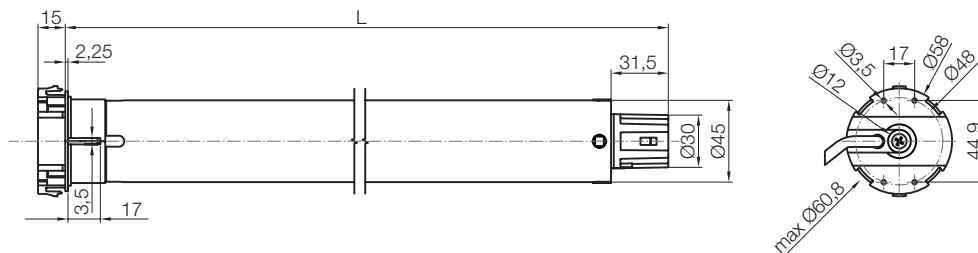

Nice

Radio

TTBus

230 Vac

Era Mat MVS

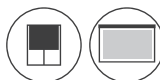

Ideale per schermi di proiezione



Motore tubolare con finecorsa elettronico, ricevente radio integrata e tecnologia Nice TTBus.

Taglia M
Ø 45 mm

Facile regolazione dei finecorsa a distanza tramite trasmettitore o con le unità di programmazione esterne O-View TT e TTPRO, in modalità manuale. Comodo feedback di ritorno attraverso il movimento della tenda.

Programmazione a livelli: veloce e sicura. Grazie a questa funzione, il settaggio prevede diverse scelte. In caso di selezione errata, la programmazione riparte dal livello precedente senza la necessità di riprogrammare i settaggi configurati fino a quel momento.

La tecnologia Nice TTBus a 3 fili permette di gestire il movimento del motore attraverso un comando in bassa tensione, di collegare i sensori climatici via filo senza l'ausilio di centrali esterne, e/o via radio in modo semplice e intuitivo.

Possibilità di collegare, comandare in parallelo

e movimentare in modo sincrono più motori da un unico punto senza necessità di centrali aggiuntive. Possibilità di configurare diversi formati di proiezione, facilmente richiamabili dal trasmettitore.

La tecnologia a encoder garantisce precisione millimetrica, affidabilità e mantenimento nel tempo dei valori impostati.

Basso consumo in stand-by.

Codice	Descrizione	Pz./Conf.	Certificazioni
E MAT MVS 426	Finecorsa elettronico, ricevente radio integrata, TTBus. 4 Nm, 26 rpm	1	NF CE
E MAT MVS 1026	Finecorsa elettronico, ricevente radio integrata, TTBus. 10 Nm, 26 rpm	1	NF CE
E MAT MVS 1517	Finecorsa elettronico, ricevente radio integrata, TTBus. 15 Nm, 17 rpm	1	NF CE

GARANTISTICHE TECNICHE

Codice	E MAT MVS 426	E MAT MVS 1026	E MAT MVS 1517
DATI ELETTRICI			
Alimentazione (Vac/Hz)	230/50		
Assorbimento (A)	0,50	0,78	0,75
Potenza (W)	108	150	170
Potenza assorbita stand-by (W)	<0,5		
DATI PRESTAZIONALI			
Coppia (Nm)	4	10	15
Velocità (rpm)	26		17
Numero di giri prima dello stop	92		
Tempo di funzionamento (min)	4		
DATI DIMENSIONALI			
Lunghezza (L) (mm)	426	451	451
Peso del motore (kg)	1,85	1,95	2,45
Dimensioni imballo (mm)	90x90x465	90x90x500	90x90x500

Indice di protezione IP44.

CAVO DI ALIMENTAZIONE

Lunghezza cavo 2,5 m, 6 fili nel cavo



DIMENSIONI

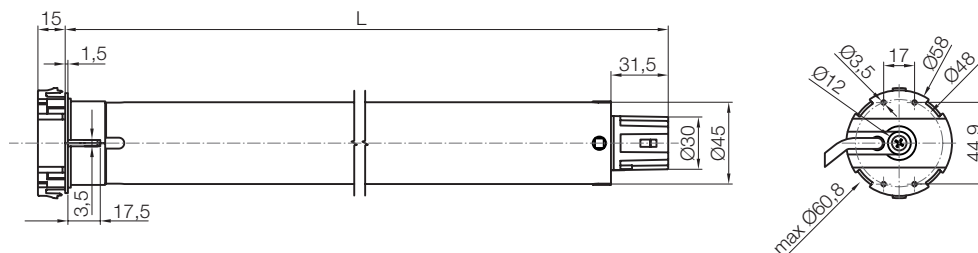

Per tende da interno





Soluzioni per tende, zip screen e tapparelle

140. Serie Nice Next

140. Versioni Solar Kit

**145. Motori tubolari per tapparelle -
Come scegliere il motore ideale**

**146. La gamma di motori tubolari Nice Next
tubular motors per tapparelle**

**151. Motori tubolari per tende verticali -
Come scegliere il motore ideale**

**152. La gamma di motori tubolari Nice Next
per tende verticali**

**155. Motori tubolari per zip screens -
Come scegliere il motore ideale**

**156. La gamma di motori tubolari Nice Next
per Zip Screens**

231. Adattatori e supporti

Serie Nice Next

Massima efficienza e controllo del movimento.

La nuova serie di motori tubolari Star Head, per tende verticali, zip screen e tapparelle, taglia M Ø 45 mm.

Star Head

Testa di motore compatibile con supporti a forma di stella.

Indicato quindi anche in lavori di manutenzione e sostituzione di applicazioni precedenti.



Cavo plug-in, pronto all'uso, installazione immediata

Il prodotto è fornito con cavi e supporti premontati

In caso di necessità, il cavo può essere facilmente scollegato e sostituito senza l'uso di attrezzi.

Nice Patented

Nuova uscita albero motore

Risparmio energetico

Tecnologia leader che riduce il consumo di energia, rispetto a motori analoghi, del

 **35%**

Risparmio ambientale

Dichiarazione ambientale EPD disponibile. Emissioni di CO2 rispetto al modello precedente Nice*:

-59%

 **EPD**[®]
THE INTERNATIONAL EPD[®] SYSTEM
S-P-09404

* Verifica della dichiarazione e dei dati secondo procedura interna di gestione EPD; il processo è verificato da ente terzo accreditato.

Vantaggioso sia per l'installatore che per l'utente:



Controllo del movimento

Le automazioni si adattano alle necessità delle persone che vivono la casa, seguendo le loro abitudini.

Al mattino, quando il risveglio richiede una sferzata di energia, le tende si alzano più velocemente. Quando arriva l'ora del relax, le tende si abbassano senza che nessuno se ne accorga.

Se c'è bisogno di cambiare aria, le tende vanno in posizione ventilazione. Se c'è troppo sole, si può attivare lo scenario ombra.

Tutto questo, garantendo perfetta sincronizzazione e allineamento, anche in presenza di più automazioni.



Silenziosità

La **tecnologia frenante all'avanguardia** rende il movimento fluido e silenzioso.

La funzione **Soft Start-Stop**, che riduce automaticamente la velocità in prossimità dei finecorsa, e la possibilità di regolare la velocità ad un minimo di 6rpm, garantiscono il massimo comfort acustico.



Connettività

Protocollo di comunicazione radio bidirezionale Nice integrato, che lo rende compatibile con tutti i gateway Nice.

Se collegato al gateway Yubii Home, è integrabile con oltre 3.000 dispositivi Z-Wave di terze parti e può essere gestito attraverso gli **assistenti vocali**.



Installazione rapida

Motore pronto all'uso e di immediata installazione, grazie al **cavo di alimentazione pre-montato e scollegabile all'occorrenza**.

Tempo di funzionamento continuo fino a 10 minuti prima dell'attivazione della protezione termica: facilita le operazioni di installazione.

Finecorsa regolabile in modalità manuale, semi-automatica e automatica.

Nice

Serie Nice Next, Versioni Solar Kit

Risparmio energetico, grazie all'energia solare libera e pulita.

Immediatamente pronto per l'uso, non richiede alcuna ricarica anticipata.

Affidabile in ogni stagione, il motore viene ricaricato anche tramite USB tipo C.



Raccomandazioni per un'installazione ideale.

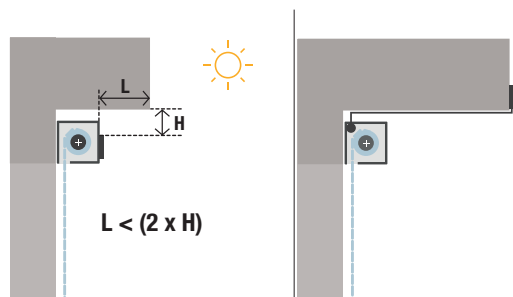

Sporgenze del tetto:

assicurarsi che il pannello solare abbia un orientamento senza ostacoli verso il cielo.

Se c'è troppa sporgenza, ad es. a causa di un balcone, è possibile spostare il pannello sul bordo anteriore del balcone.

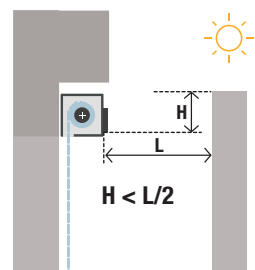

Ostacoli di fronte al pannello solare:

gli ostacoli presenti di fronte al pannello solare riducono l'efficienza del sistema.

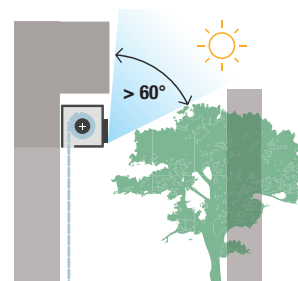

Visione limitata del cielo:

evitare di avere la presenza combinata di ostacoli e strapiombi.

Numero consigliato di pannelli solari:

Coppia del motore	Orientamento Est / Sud / Ovest	Orientamento Nord
6 Nm	1	1
10 Nm	1	2
20 Nm	2	-

Stima consigliata per l'utilizzo di massimo 2 cicli/giorno (2 salite e 2 discese).

L'installazione di 2 pannelli può essere realizzata utilizzando un cavo a "Y" disponibile a catalogo.



Interruttore di alimentazione della batteria

per preservare la carica durante il trasporto e lo stoccaggio

Easy Installation



SCAN ME



Indice dei motori tubolari Nice Next

		5 Nm	6 Nm	10 Nm	20 Nm	pag.					
NEXT MA Ø 45 mm	finecorsa elettronico	senza ricevente radio integrata		100-240 Vac	→	NEXT STAR MA			•	•	146
		con ricevente radio bidirezionale integrata		100-240 Vac	→	NEXT FIT MA			•	•	147
				24 Vdc	→	NEXT FIT MA SOLAR KIT			•	•	•
NEXT MB Ø 45 mm	finecorsa elettronico	senza ricevente radio integrata		100-240 Vac	→	NEXT STAR MB	•		•		152
		con ricevente radio bidirezionale integrata		100-240 Vac	→	NEXT FIT MB	•		•		153
NEXT MZ Ø 45 mm	finecorsa elettronico	senza ricevente radio integrata		100-240 Vac	→	NEXT STAR MZ			•	•	156
		con ricevente radio bidirezionale integrata		100-240 Vac	→	NEXT FIT MZ			•	•	157
				24 Vdc	→	NEXT FIT MZ SOLAR KIT			•	•	158

Nice

Motori tubolari per tapparelle



Come scegliere il motore ideale.

Per tapparelle, Serie Nice Next modelli "MA".

Le tabelle sono fornite solo a titolo indicativo e sono degli esempi calcolati tenendo conto dei seguenti parametri:

Altezza della lama (mm)	Peso della lama m ² (kg)	Spessore lama (mm)	Peso lama per metro lineare ml (kg)	Diametro del rullo (mm)
42	2,5	10	0,321	60

Per consultare diversi parametri:

→ Nice Next Serie "MA"



Larghezza (mm)	500	600	700	800	900	1000	1100	1200	1300	1400	1500	1600	1700	1800	1900	2000	2100	2200	2300	2400	2500	2600	2700	2800	2900	3000	3100	3200	3300	3400	3500	3600	3700	3800	3900	4000			
1000	6	6	6	6	6	6	6	6	6	6	6	6	6	6	6	6	6	6	6	6	6	6	6	6	6	6	6	6	6	6	6	6	6	6	6	6	6		
1100	6	6	6	6	6	6	6	6	6	6	6	6	6	6	6	6	6	6	6	6	6	6	6	6	6	6	6	6	6	6	6	6	6	6	6	6	6	6	
1200	6	6	6	6	6	6	6	6	6	6	6	6	6	6	6	6	6	6	6	6	6	6	6	6	6	6	6	6	6	6	6	6	6	6	6	6	6	6	
1300	6	6	6	6	6	6	6	6	6	6	6	6	6	6	6	6	6	6	6	6	6	6	6	6	6	6	6	6	6	6	6	6	6	6	6	6	6	10	
1400	6	6	6	6	6	6	6	6	6	6	6	6	6	6	6	6	6	6	6	6	6	6	6	6	6	6	6	6	6	6	6	6	6	6	10	10	10	10	10
1500	6	6	6	6	6	6	6	6	6	6	6	6	6	6	6	6	6	6	6	6	6	6	6	6	6	6	6	6	6	6	6	6	6	6	6	6	6	6	
1600	6	6	6	6	6	6	6	6	6	6	6	6	6	6	6	6	6	6	6	6	6	6	6	6	6	6	6	6	6	6	6	6	6	6	6	6	6	6	
1700	6	6	6	6	6	6	6	6	6	6	6	6	6	6	6	6	6	6	6	6	6	6	6	6	6	6	6	6	6	6	6	6	6	6	6	6	6	6	
1800	6	6	6	6	6	6	6	6	6	6	6	6	6	6	6	6	6	6	6	6	6	6	6	6	6	6	6	6	6	6	6	6	6	6	6	6	6	6	
1900	6	6	6	6	6	6	6	6	6	6	6	6	6	6	6	6	6	6	6	6	6	6	6	6	6	6	6	6	6	6	6	6	6	6	6	6	6	6	
2000	6	6	6	6	6	6	6	6	6	6	6	6	6	6	6	6	6	6	6	6	6	6	6	6	6	6	6	6	6	6	6	6	6	6	6	6	6	6	
2100	6	6	6	6	6	6	6	6	6	6	6	6	6	6	6	6	6	6	6	6	6	6	6	6	6	6	6	6	6	6	6	6	6	6	6	6	6	6	
2200	6	6	6	6	6	6	6	6	6	6	6	6	6	6	6	6	6	6	6	6	6	6	6	6	6	6	6	6	6	6	6	6	6	6	6	6	6	6	
2300	6	6	6	6	6	6	6	6	6	6	6	6	6	6	6	6	6	6	6	6	6	6	6	6	6	6	6	6	6	6	6	6	6	6	6	6	6	6	
2400	6	6	6	6	6	6	6	6	6	6	6	6	6	6	6	6	6	6	6	6	6	6	6	6	6	6	6	6	6	6	6	6	6	6	6	6	6	6	
2500	6	6	6	6	6	6	6	6	6	6	6	6	6	6	6	6	6	6	6	6	6	6	6	6	6	6	6	6	6	6	6	6	6	6	6	6	6	6	
2600	6	6	6	6	6	6	6	6	6	6	6	6	6	6	6	6	6	6	6	6	6	6	6	6	6	6	6	6	6	6	6	6	6	6	6	6	6	6	
2700	6	6	6	6	6	6	6	6	6	6	6	6	6	6	6	6	6	6	6	6	6	6	6	6	6	6	6	6	6	6	6	6	6	6	6	6	6	6	
2800	6	6	6	6	6	6	6	6	6	6	6	6	6	6	6	6	6	6	6	6	6	6	6	6	6	6	6	6	6	6	6	6	6	6	6	6	6	6	
2900	6	6	6	6	6	6	6	6	6	6	6	6	6	6	6	6	6	6	6	6	6	6	6	6	6	6	6	6	6	6	6	6	6	6	6	6	6	6	
3000	6	6	6	6	6	6	6	6	6	6	6	6	6	6	6	6	6	6	6	6	6	6	6	6	6	6	6	6	6	6	6	6	6	6	6	6	6	6	
3100	6	6	6	6	6	6	6	6	6	6	6	6	6	6	6	6	6	6	6	6	6	6	6	6	6	6	6	6	6	6	6	6	6	6	6	6	6	6	
3200	6	6	6	6	6	6	6	6	6	6	6	6	6	6	6	6	6	6	6	6	6	6	6	6	6	6	6	6	6	6	6	6	6	6	6	6	6	6	
3300	6	6	6	6	6	6	6	6	6	6	6	6	6	6	6	6	6	6	6	6	6	6	6	6	6	6	6	6	6	6	6	6	6	6	6	6	6	6	
3400	6	6	6	6	6	6	6	6	6	6	6	6	6	6	6	6	6	6	6	6	6	6	6	6	6	6	6	6	6	6	6	6	6	6	6	6	6	6	
3500	6	6	6	6	6	6	6	6	6	6	6	6	6	6	6	6	6	6	6	6	6	6	6	6	6	6	6	6	6	6	6	6	6	6	6	6	6	6	
3600	6	6	6	6	6	6	6	6	6	6	6	6	6	6	6	6	6	6	6	6	6	6	6	6	6	6	6	6	6	6	6	6	6	6	6	6	6	6	
3700	6	6	6	6	6	6	6	6	6	6	6	6	6	6	6	6	6	6	6	6	6	6	6	6	6	6	6	6	6	6	6	6	6	6	6	6	6	6	
3800	6	6	6	6	6	6	6	6	6	6	6	6	6	6	6	6	6	6	6	6	6	6	6	6	6	6	6	6	6	6	6	6	6	6	6	6	6	6	
3900	6	6	6	6	6	6	6	6	6	6	6	6	6	6	6	6	6	6	6	6	6	6	6	6	6	6	6	6	6	6	6	6	6	6	6	6	6	6	
4000	6	6	6	6	6	6	6	6	6	6	6	6	6	6	6	6	6	6	6	6	6	6	6	6	6	6	6	6	6	6	6	6	6	6	6	6	6	6	

Nice

Next Star MA

Per tapparelle, con finecorsa elettronico.

Taglia M Ø 45 mm.



Fincorsa regolabile in modalità manuale, semiautomatica e automatica.

Motore pronto all'uso e veloce da installare grazie al **cavo premontato e scollegabile**.

Funzionamento continuo fino a 10 min. prima dell'intervento della protezione termica.

Rilevamento di ostacoli personalizzabile.

Autoregolazione della coppia lungo la corsa.

Sincronizzazione e perfetto allineamento grazie alla regolazione della velocità (6 rpm -17 rpm).

Tecnologia frenante all'avanguardia: rende il movimento fluido e silenzioso.

Funzione **Soft Stop & Soft Start**: massimo comfort acustico.

CARATTERISTICHE TECNICHE

Codice	Descrizione	Pz./Conf.	Certificazioni
NEXT STAR MA 1017	Fincorsa elettronico. 230 Vac, 10 Nm, 17 rpm	1	
NEXT STAR MA 2017	Fincorsa elettronico. 230 Vac, 20 Nm, 17 rpm	1	

Codice	NEXT STAR MA 1017	NEXT STAR MA 2017
Alimentazione (Vac)		230
Frequenza (Hz)		50
Potenza (W)	70	130
Assorbimento (A)	0,55	1
Potenza assorbita stand-by (W)		<0,5
Lunghezza cavo (m)		2
Cavo Plug-in		Yes
IP		44
Coppia (Nm)	10	20
Velocità (rpm)		17
Funzionamento continuo (min)	10	6
Lunghezza (L) (mm)	480,5	531
Temp. funzionamento (°C Min/Max)		-20 /+70°
Livello di rumorosità (dBA)	44	45
Installazione in parallelo		8 motori

CAVO PLUG-IN

Lunghezza cavo 2 m, 4 fili nel cavo



DIMENSIONI

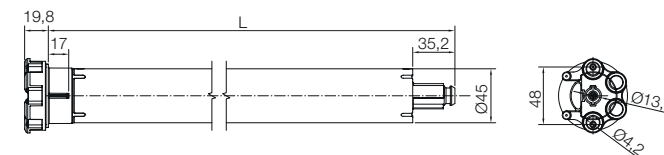

230 Vac

Nice

Next Fit MA

Per tapparelle, con finecorsa elettronico e ricevente radio bidirezionale integrata.

Taglia M Ø 45 mm.



BiDi

Yubii

230 Vac



Finecorsa regolabile in modalità manuale, semiautomatica e automatica.

Motore pronto all'uso e veloce da installare grazie al **cavo premontato e scollegabile**.

Funzionamento continuo fino a 10 min. prima dell'intervento della protezione termica.

Programmabile via TTPRO BD.

Rilevamento di ostacoli personalizzabile.

Autoregolazione della coppia lungo la corsa.

Sincronizzazione e perfetto allineamento grazie alla regolazione della velocità (6 rpm -17 rpm).

Numerose opzioni per la gestione parziale della tapparella: posizione intermedia, Go-to-position, Posizione di ventilazione e Posizione ombra.

Tecnologia frenante all'avanguardia: rende il movimento fluido e silenzioso.

Funzione **Soft Stop & Soft Start**: massimo comfort acustico.

CARATTERISTICHE TECNICHE

Codice	Descrizione	Pz./Conf.	Certificazioni
NEXT FIT MA 1017	Finecorsa elettronico. 230 Vac, 10 Nm, 17 rpm	1	
NEXT FIT MA 2017	Finecorsa elettronico. 230 Vac, 20 Nm, 17 rpm	1	

Codice	NEXT FIT MA 1017	NEXT FIT MA 2017
Alimentazione (Vac)	230	
Frequenza (Hz)	50	
Potenza (W)	70	130
Assorbimento (A)	0,55	1
Potenza assorbita stand-by (W)	<0,5	
Lunghezza cavo (m)	1,5	
Cavo Plug-in	Yes	
IP	44	
Coppia (Nm)	10	20
Velocità (rpm)	17	
Funzionamento continuo (min)	10	6
Lunghezza (L) (mm)	480,5	531
Temp. funzionamento (°C Min/Max)	-20 /+70°	
Livello di rumorosità (dBA)	44	45
Installazione in parallelo		8 motori

CAVO PLUG-IN

Lunghezza cavo 1,5 m, 3 fili nel cavo



DIMENSIONI

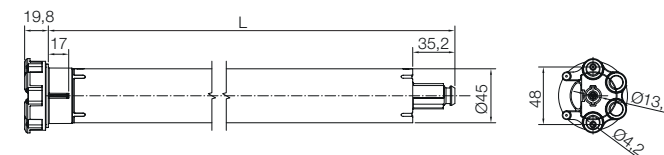

Nice

Next Fit MA Solar Kit

Per tapparelle, con finecorsa elettronico e ricevente radio integrata, con alimentazione a energia solare.

Taglia M Ø 45 mm.



Interruttore di accensione della batteria

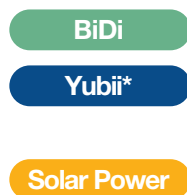

Finecorsa regolabile in modalità manuale, semiautomatica e automatica.

Motore pronto all'uso e veloce da installare grazie al **cavo premontato e scollegabile**.

Funzionamento continuo 10 min. prima dell'intervento della protezione termica.

Programmabile via TTPRO BD.

Rilevamento di ostacoli personalizzabile.

Autoregolazione della coppia lungo la corsa.

Sincronizzazione e perfetto allineamento grazie alla regolazione della velocità (6rpm -17 rpm).

Numerose opzioni per la sospensione del movimento: Posizione intermedia, Go-to-position, Posizione di ventilazione e Posizione ombra.

Tecnologia frenante all'avanguardia: rende il movimento fluido e silenzioso.

Funzione **Soft Stop & Soft Start**: massimo comfort acustico.

Funzione bidirezionale attiva con trasmettitori serie Era P, codice: P1SBDR01, P6SBDR01, P6SVBDR01, W1SBDR01 e W6SBDR01.

CARATTERISTICHE TECNICHE

Codice	Descrizione	Pz./Conf.	Certificazioni
NX SOLKIT MA 615 SH	Finecorsa elettronico. Kit Solare, 6 Nm, 15 rpm	1	NF CE
NX SOLKIT MA 1014 SH	Finecorsa elettronico. Kit Solare, 10 Nm, 14 rpm	1	NF CE
NX SOLKIT MA 2010 SH	Finecorsa elettronico. Kit Solare, 20 Nm, 10 rpm	1	NF CE

Codice	NX SOLKIT MA 615 SH	NX SOLKIT MA 1014 SH	NX SOLKIT MA 2010 SH
Consumo in stand-by (W)		< 0,3	
Lunghezza cavo (m)		0,4	
Cavo Plug-in		Yes	
IP		44	
Coppia (Nm)	6	10	20
Velocità (rpm)	15	14	10
Funzionamento continuo (min)		10	
Lunghezza (L) (mm)		425	
Temp. funzionamento (°C Min/Max)		-20 /+70°	
Livello di rumorosità (dBA)		42	

CAVO PLUG-IN

Lunghezza cavo 0,4 m, 2 fili nel cavo



DIMENSIONI

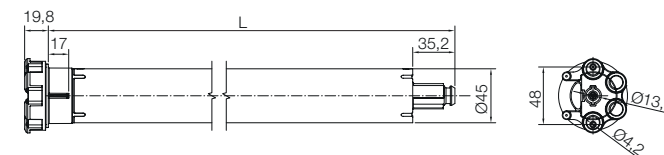

* senza feedback

Sistemi di controllo e accessori per Nice Next Solar Kit.



NX SOL MA 615 SH BD NEXT SOLAR MA 6Nm 15rpm SH.

NX SOL MA 1014 SH BD NEXT SOLAR MA 10Nm 14rpm SH.

NX SOL MA 2010 SH BD NEXT SOLAR MA 20Nm 10rpm SH.

NX SOL MZ 1014 SH NEXT SOLAR MZ 10Nm 14rpm SH.

NX SOL MZ 2010 SH NEXT SOLAR MZ 20Nm 10rpm SH.



650.470604B00

Pannello solare con 2 fori di montaggio, 4,2 W.
Pack 10 pz.



651.450604B00

Pannello solare con striscia adesiva.
Pack 10 pz.



650.670607B00

Pannello solare con 2 fori di montaggio, 7W.
Pack 10 pz.



13 710.6801

Cavo a Y per pannelli solari, tipo A.
È necessario un cavo a Y di tipo A per collegare il pannello solare al pannello solare esistente.



660.LI1245E00

Alimentazione per Next Solar.
Pack 30 pz.



16 307.1001

Clip di fissaggio per batteria corta.

SPECIFICHE TECNICHE

Pannello solare	650.470604B00	651.450604B00	650.670607B00
Dimensioni del pannello solare con 2 fori di montaggio (mm)	470 x 60	-	-
Dimensioni del pannello solare con striscia adesiva (mm)	-	455 x 60	700 x 60
Pannello solare (picco) potenza (W)	4.2	4.2	7
Classe di protezione (codice IP) del pannello solare	64	64	64

Cavo

Lunghezza cavo di collegamento (mm)	270
Lunghezza del cavo Y A (mm)	300/200
Lunghezza del cavo di prolunga corto (mm)	450
Lunghezza del cavo di prolunga lungo (mm)	1,200

Battery pack	660.LI1245E00
Tipo battery pack	Li-Ion
Dimensioni della batteria corta, senza cavo (mm)	500 x Ø 23
Dimensioni Clip di fissaggio per batteria corta (mm)	24.1 x 28.1 x 15
Potenza di ricarica (W)	MAX 20
Tensione nominale, battery pack (V)	14.4
Capacità, battery pack (Wh)	33
Classe di protezione (codice IP) della batteria	X4
Potenza di uscita (W)	50

Nice

Motori tubolari per tende verticali



Come scegliere il motore ideale.

Per tende verticali, Serie Nice Next modelli "MB".

Diametro del rullo (mm)	50
Spessore del tessuto (mm)	0,5
Peso specifico del tessuto (g/m ²)	300

		Peso della barra terminale (kg)														
		1					2					3				
Altezza (m)	Larghezza (m)	1	2	3	4	5	1	2	3	4	5	1	2	3	4	5
	1	5	5	5	5	5	5	5	5	5	5	5	5	5	5	5
	2	5	5	5	5	5	5	5	5	5	5	5	5	5	5	5
	3	5	5	5	5	5	5	5	5	5	5	5	5	5	5	5
	4	5	5	5	5	5	5	5	5	5	5	5	5	5	5	5
	5	5	5	5	5	5	5	5	5	5	5	5	5	5	5	5

Diametro del rullo (mm)	60
Spessore del tessuto (mm)	0,5
Peso specifico del tessuto (g/m ²)	300

		Peso della barra terminale (kg)														
		1					2					3				
Altezza (m)	Larghezza (m)	1	2	3	4	5	1	2	3	4	5	1	2	3	4	5
	1	5	5	5	5	5	5	5	5	5	5	5	5	5	5	5
	2	5	5	5	5	5	5	5	5	5	5	5	5	5	5	5
	3	5	5	5	5	5	5	5	5	5	5	5	5	5	5	5
	4	5	5	5	5	5	5	5	5	5	5	5	5	5	5	10
	5	5	5	5	5	5	5	5	5	5	10	5	5	5	10	10

Diametro del rullo (mm)	70
Spessore del tessuto (mm)	0,5
Peso specifico del tessuto (g/m ²)	300

		Peso della barra terminale (kg)														
		1					2					3				
Altezza (m)	Larghezza (m)	1	2	3	4	5	1	2	3	4	5	1	2	3	4	5
	1	5	5	5	5	5	5	5	5	5	5	5	5	5	5	5
	2	5	5	5	5	5	5	5	5	5	5	5	5	5	5	5
	3	5	5	5	5	5	5	5	5	5	5	5	5	5	5	10
	4	5	5	5	5	5	5	5	5	5	10	5	5	5	10	10
	5	5	5	5	5	5	5	5	5	10	10	5	5	10	10	10

Diametro del rullo (mm)	78
Spessore del tessuto (mm)	0,5
Peso specifico del tessuto (g/m ²)	300

		Peso della barra terminale (kg)														
		2,5							5							
Altezza (m)	Larghezza (m)	2	2,5	3	3,5	4	4,5	5	2	2,5	3	3,5	4	4,5	5	
	2	5	5	5	5	5	5	5	5	5	10	10	10	10	10	
	2,5	5	5	5	5	5	10	10	10	10	10	10	10	10	10	
	3	5	5	5	5	10	10	10	10	10	10	10	10	10	10	
	3,5	5	5	5	10	10	10	10	10	10	10	10	10	10	10	
	4	5	5	10	10	10	10	10	10	10	10	10	10	10	10	
4,5	5	10	10	10	10	10	10	10	10	10	10	10	10	10		
5	5	10	10	10	10	10	10	10	10	10	10	10	10	10		

Nice

Next Star MB

Per tende verticali, con finecorsa elettronico.

Taglia M Ø 45 mm.



TENDE
VERTICALI



INSTALLAZIONE
RAPIDA



CONTROLLO
DEL
MOVIMENTO



SILENZIOSITÀ



Finecorsa regolabile in modalità manuale.

Motore pronto all'uso e veloce da installare grazie al **cavo premontato e scollegabile**.

Funzionamento continuo 6 min. prima dell'intervento della protezione termica.

Autoregolazione della coppia lungo la corsa.

Sincronizzazione e perfetto allineamento.

Tecnologia frenante all'avanguardia: rende il movimento fluido e silenzioso.

Funzione **Soft Stop & Soft Start**: massimo comfort acustico.

CARATTERISTICHE TECNICHE

Codice	Descrizione	Pz./Conf.	Certificazioni
NEXT STAR MB 534	Finecorsa elettronico. 230 Vac, 5 Nm, 34 rpm	1	
NEXT STAR MB 1020	Finecorsa elettronico. 230 Vac, 10 Nm, 20 rpm	1	

Codice	NEXT STAR MB 534	NEXT STAR MB 1020
Alimentazione (Vac)	230	
Frequenza (Hz)	50	
Potenza (W)	90	85
Assorbimento (A)	0,6	0,65
Potenza assorbita stand-by (W)	<0,5	
Lunghezza cavo (m)	2	
Cavo Plug-in	Yes	
IP	44	
Coppia (Nm)	5	10
Velocità (rpm)	34	20
Funzionamento continuo (min)	6	
Lunghezza (L) (mm)	531	
Temp. funzionamento (°C Min/Max)	-20 /+70°	
Livello di rumorosità (dBA)	40	45
Installazione in parallelo	8 motori	

CAVO PLUG-IN

Lunghezza cavo 2 m, 4 fili nel cavo



DIMENSIONI

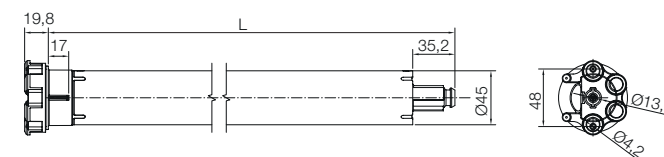

230 Vac

Nice

Next Fit MB

Per tende verticali, con finecorsa elettronico e ricevente radio bidirezionale integrata.

Taglia M Ø 45 mm.



TENDE VERTICALI

INSTALLAZIONE RAPIDA

CONTROLLO DEL MOVIMENTO

SILENZIOSITÀ

RADIO BIDIREZIONALE



BiDi

Yubii

230 Vac

EPD®
S-P-09404

Finecorsa regolabile in modalità manuale.

Motore pronto all'uso e veloce da installare grazie al **cavo premontato e scollegabile**.

Funzionamento continuo 6 min. prima dell'intervento della protezione termica.

Programmabile via TTPRO BD.

Autoregolazione della coppia lungo la corsa.

Sincronizzazione e perfetto allineamento.

Numerose opzioni per la gestione parziale della tapparella: posizione intermedia, Go-to-position, Posizione di ventilazione e Posizione ombra.

Tecnologia frenante all'avanguardia: rende il movimento fluido e silenzioso.

Funzione **Soft Stop & Soft Start**: massimo comfort acustico.

CARATTERISTICHE TECNICHE

Codice	Descrizione	Pz./Conf.	Certificazioni
NEXT FIT MB 534	Finecorsa elettronico. 230 Vac, 5 Nm, 34 rpm	1	NF CE
NEXT FIT MB 1020	Finecorsa elettronico. 230 Vac, 10 Nm, 20 rpm	1	NF CE

Codice	NEXT FIT MB 534	NEXT FIT MB1020
Alimentazione (Vac)	230	
Frequenza (Hz)	50	
Potenza (W)	90	85
Assorbimento (A)	0,6	0,65
Potenza assorbita stand-by (W)	<0,5	
Lunghezza cavo (m)	1,5	
Cavo Plug-in	Yes	
IP	44	
Coppia (Nm)	5	10
Velocità (rpm)	34	20
Funzionamento continuo (min)	6	
Lunghezza (L) (mm)	531	
Temp. funzionamento (°C Min/Max)	-20 /+70°	
Livello di rumorosità (dBA)	40	45
Installazione in parallelo	8 motori	

CAVO PLUG-IN

Lunghezza cavo 1,5 m, 3 fili nel cavo



DIMENSIONI

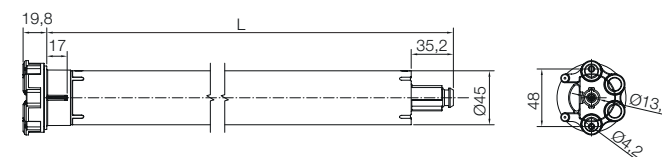

Nice

Motori tubolari per zip screen



Nice

Come scegliere il motore ideale.

Per zip screen, Serie Nice Next modelli "MZ".

Diametro del rullo (mm)	70
Spessore del tessuto (mm)	0,5
Peso specifico del tessuto (g/m ²)	300

Larghezza (m)	Peso della barra terminale (kg)										
	2,5					5					
	1	2	3	4	5	1	2	3	4	5	
Altezza (m)	1	10	10	10	10	10	10	10	10	10	10
	2	10	10	10	10	10	10	10	10	10	10
	3	10	10	10	10	10	10	10	10	20	20
	4	10	10	10	10	10	10	10	10	20	20
	5	10	10	10	10	10	10	10	20	20	20

Diametro del rullo (mm)	78
Spessore del tessuto (mm)	0,5
Peso specifico del tessuto (g/m ²)	300

Larghezza (m)	Peso della barra terminale (kg)										
	2,5					5					
	1	2	3	4	5	1	2	3	4	5	
Altezza (m)	1	10	10	10	10	10	10	10	10	10	10
	2	10	10	10	10	10	10	10	10	10	10
	3	10	10	10	10	10	10	10	20	20	20
	4	10	10	10	10	10	10	10	20	20	20
	5	10	10	10	10	10	10	10	20	20	20

Per applicazioni speciali consultare l'ufficio tecnico commerciale.

Funzioni esclusive.

FTA

Sistema di aggancio manuale per ottimizzare la forza di tensionamento in base al tipo di tessuto e alle dimensioni della tenda.

FTC

Sistema di aggancio automatico per ottimizzare la forza di tensionamento in base al tipo di tessuto e alle dimensioni della tenda.

FRT

Sgancio posteriore per aggiustare sistema di tensionamento del tessuto.

RDC

Sistema di riduzione della coppia di azionamento: per arrestare il movimento senza problemi senza sforzare il tessuto nella posizione di chiusura.

Nice

Next Star MZ

Per zip screen, con finecorsa elettronico.

Taglia M Ø 45 mm.



Finecorsa regolabile in modalità manuale, semiautomatica e automatica.

Motore pronto all'uso e veloce da installare grazie al **cavo premontato e scollegabile**.

Funzionamento continuo fino a 10 min. prima dell'intervento della protezione termica.

Sistema di rilevamento di ostacoli.

Autoregolazione della coppia lungo la corsa.

Sincronizzazione e perfetto allineamento grazie alla regolazione della velocità (6 rpm -17 rpm).

Tecnologia frenante all'avanguardia: rende il movimento fluido e silenzioso.

Funzione **Soft Stop & Soft Start**: massimo comfort acustico.

CARATTERISTICHE TECNICHE

Codice	Descrizione	Pz./Conf.	Certificazioni
NEXT STAR MZ 1017	Finecorsa elettronico. 230 Vac, 10 Nm, 17 rpm	1	
NEXT STAR MZ 2017	Finecorsa elettronico. 230 Vac, 20 Nm, 17 rpm	1	

Codice	NEXT STAR MZ 1017	NEXT STAR MZ 2017
Alimentazione (Vac)		230
Frequenza (Hz)		50
Potenza (W)	70	130
Assorbimento (A)	0,55	1
Potenza assorbita stand-by (W)		<0,5
Lunghezza cavo (m)		2
Cavo Plug-in		Yes
IP		44
Coppia (Nm)	10	20
Velocità (rpm)		17
Funzionamento continuo (min)	10	6
Lunghezza (L) (mm)	480,5	531
Temp. funzionamento (°C Min/Max)		-20 /+70°
Livello di rumorosità (dBA)	44	45
Installazione in parallelo		8 motori

CAVO PLUG-IN

Lunghezza cavo 2 m, 4 fili nel cavo



DIMENSIONI

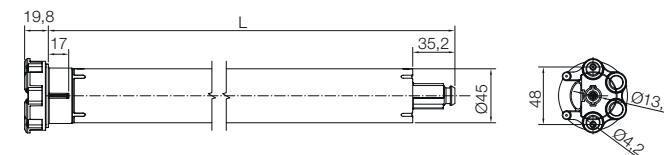

230 Vac

Nice

Next Fit MZ

Per zip screen, con finecorsa elettronico e ricevente radio bidirezionale integrata.

Taglia M Ø 45 mm.



BiDi

Yubii

230 Vac

Finecorsa regolabile in modalità manuale, semiautomatica e automatica.

Motore pronto all'uso e veloce da installare grazie al **cavo premontato e scollegabile**.

Funzionamento continuo fino a 10 min. prima dell'intervento della protezione termica.

Programmabile via TTPRO BD.

Sistema di rilevamento di ostacoli.

Autoregolazione della coppia lungo la corsa.

Sincronizzazione e perfetto allineamento grazie alla regolazione della velocità (6 rpm -17 rpm).

Numerose opzioni per la gestione parziale della tapparella: posizione intermedia, Go-to-position, Posizione di ventilazione e Posizione ombra. Tecnologia frenante all'avanguardia: rende il movimento fluido e silenzioso.

Funzione **Soft Stop & Soft Start**: massimo comfort acustico.

Collegamento ai sensori climatici via radio con programmazione user-friendly.

CARATTERISTICHE TECNICHE

Codice	Descrizione	Pz./Conf.	Certificazioni
NEXT FIT MZ 1017	Finecorsa elettronico. 230 Vac, 10 Nm, 17 rpm	1	NF CE
NEXT FIT MZ 2017	Finecorsa elettronico. 230 Vac, 20 Nm, 17 rpm	1	NF CE

Codice	NEXT FIT MZ 1017	NEXT FIT MZ 2017
Alimentazione (Vac)	230	
Frequenza (Hz)	50	
Potenza (W)	70	130
Assorbimento (A)	0,55	1
Potenza assorbita stand-by (W)	<0,5	
Lunghezza cavo (m)	1,5	
Cavo Plug-in	Yes	
IP	44	
Coppia (Nm)	10	20
Velocità (rpm)	17	
Funzionamento continuo (min)	10	6
Lunghezza (L) (mm)	480,5	531
Temp. funzionamento (°C Min/Max)	-20 /+70°	
Livello di rumorosità (dBA)	44	45
Installazione in parallelo		8 motori

CAVO PLUG-IN

Lunghezza cavo 1,5 m, 3 fili nel cavo



DIMENSIONI

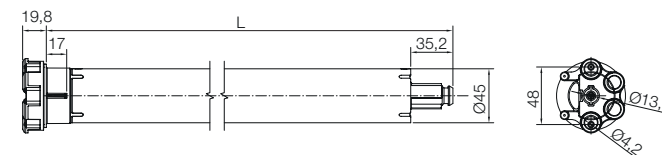

Nice

Next Fit MZ Solar Kit

Per zip screen, con finecorsa elettronico e ricevente radio integrata, con alimentazione a energia solare.

Taglia M Ø 45 mm.



Interruttore di accensione della batteria



BiDi

Yubi*

Solar Power

Finecorsa regolabile in modalità manuale, semiautomatica e automatica.

Motore pronto all'uso e veloce da installare grazie al **cavo premontato e scollegabile**.
Funzionamento continuo 10 min. prima dell'intervento della protezione termica.

Programmabile via TTPRO BD.

Sistema di rilevamento di ostacoli.

Autoregolazione della coppia lungo la corsa.

Sincronizzazione e perfetto allineamento grazie alla regolazione della velocità (6 rpm -17 rpm).

Numerose opzioni per la sospensione del movimento: Posizione intermedia, Go-to-position, Posizione di ventilazione e Posizione ombra.
Tecnologia frenante all'avanguardia: rende il movimento fluido e silenzioso.

Funzione **Soft Stop & Soft Start**: massimo comfort acustico.

Funzione bidirezionale attiva con trasmettitori serie Era P, codice: P1SBDR01, P6SBDR01, P6SVBDR01, W1SBDR01 e W6SBDR01.

Collegamento ai sensori climatici via radio con programmazione intuitiva.*

CARATTERISTICHE TECNICHE

Codice	Descrizione	Pz./Conf.	Certificazioni
NX SOLKIT MZ 1014 SH	Finecorsa elettronico. Kit Solare, 10 Nm, 14 rpm	1	NF CE
NX SOLKIT MZ 2010 SH	Finecorsa elettronico. Kit Solare, 20 Nm, 10 rpm	1	NF CE

Code	NX SOLKIT MZ 1014 SH	NX SOLKIT MZ 2010 SH
Consumo in stand-by (W)	< 0,3	
Lunghezza cavo (m)	0,4	
Cavo Plug-in	Yes	
IP	44	
Coppia (Nm)	10	20
Velocità (rpm)	14	10
Funzionamento continuo (min)	10	
Lunghezza (L) (mm)	425	
Temp. funzionamento (°C Min/Max)	-20 /+70°	
Livello di rumorosità (dBA)	42	

CAVO PLUG-IN

Lunghezza cavo 0,4 m, 2 fili nel cavo



DIMENSIONI

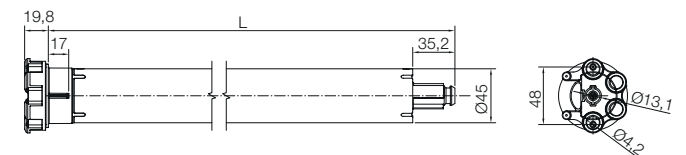

* senza feedback

Sistemi di controllo e accessori per Nice Next Solar Kit.



NX SOL MA 615 SH BD NEXT SOLAR MA 6Nm 15rpm SH.

NX SOL MA 1014 SH BD NEXT SOLAR MA 10Nm 14rpm SH.

NX SOL MA 2010 SH BD NEXT SOLAR MA 20Nm 10rpm SH.

NX SOL MZ 1014 SH NEXT SOLAR MZ 10Nm 14rpm SH.

NX SOL MZ 2010 SH NEXT SOLAR MZ 20Nm 10rpm SH.



650.470604B00

Pannello solare con 2 fori di montaggio, 4,2 W.
Pack 10 pz.



651.450604B00

Pannello solare con striscia adesiva.
Pack 10 pz.



650.670607B00

Pannello solare con 2 fori di montaggio, 7W.
Pack 10 pz.



13 710.6801

Cavo a Y per pannelli solari, tipo A.
È necessario un cavo a Y di tipo A per collegare il pannello solare al pannello solare esistente.



660.LI1245E00

Alimentazione per Next Solar.
Pack 30 pz.



16 307.1001

Clip di fissaggio per batteria corta.

SPECIFICHE TECNICHE

Pannello solare	650.470604B00	651.450604B00	650.670607B00
Dimensioni del pannello solare con 2 fori di montaggio (mm)	470 x 60	-	-
Dimensioni del pannello solare con striscia adesiva (mm)	-	455 x 60	700 x 60
Pannello solare (picco) potenza (W)	4.2	4.2	7
Classe di protezione (codice IP) del pannello solare	64	64	64

Cavo

Lunghezza cavo di collegamento (mm)	270
Lunghezza del cavo Y A (mm)	300/200
Lunghezza del cavo di prolunga corto (mm)	450
Lunghezza del cavo di prolunga lungo (mm)	1,200

Battery pack	660.LI1245E00
Tipo battery pack	Li-Ion
Dimensioni della batteria corta, senza cavo (mm)	500 x Ø 23
Dimensioni Clip di fissaggio per batteria corta (mm)	24.1 x 28.1 x 15
Potenza di ricarica (W)	MAX 20
Tensione nominale, battery pack (V)	14.4
Capacità, battery pack (Wh)	33
Classe di protezione (codice IP) della batteria	X4
Potenza di uscita (W)	50





Soluzioni per tende da esterno

- 163. Come scegliere il motore ideale

- 168. La gamma di motori tubolari Nice per tende da esterno

- 105. Sistemi di comando e di programmazione

- 105. Moduli DIN per la gestione evoluta degli edifici

- 231. Adattatori e supporti

Per tende a rullo da esterno

FUNZIONI E CARATTERISTICHE	SERIE ERA														
	S	STAR ST	MAT ST	M	QUICK M	PLUS M	EASY PLUS	FIT M BD	STAR MT	MAT MT	MAT MVS	L	FIT L BD	STAR LT	MAT LT
	Ø 35 mm			Ø 45 mm								Ø 58 mm			
Finecorsa meccanico	•			•								•			
Finecorsa a pulsante					•	•	•								
Finecorsa elettronico		•	•					•	•	•	•		•	•	•
Finecorsa con ricevente radio integrata			•			•	•			•	•				•
Ricevente radio integrata bidirezionale								•					•		
Tecnologia TTBus			•			•				•	•				•
Programmazione finecorsa manuale		•	•					•	•	•	•		•	•	•
Programmazione finecorsa semiautomatica		•	•					•	•	•			•	•	•
Programmazione finecorsa automatica		•	•					•	•	•				•	•
Quote intermedie			•					•		•	•		•		•
Funzione RDC		•	•					•	•	•			•	•	•
Funzione FRT		•	•					•	•	•			•	•	•
Funzione FTC		•	•					•	•	•			•	•	•
Funzione FTA		•	•					•	•	•			•	•	•
Collegamento in parallelo*		•	•		•	•	•		•	•	•			•	•
Blocco della memoria			•			•	•	•		•	•		•		•

*Possibilità di comandare più motori da un unico punto, senza installare centrali aggiuntive.
Per ulteriori informazioni, consultare il Glossario Tecnico a pagina 239.

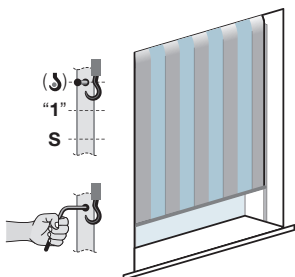

Corretta tensionatura del telo tenda

Motori ideali sia in presenza di sistema di aggancio manuale (FTA) che automatico (FTC), che ottimizzano la forza di tensionatura in funzione del tipo di tessuto e delle dimensioni della tenda.

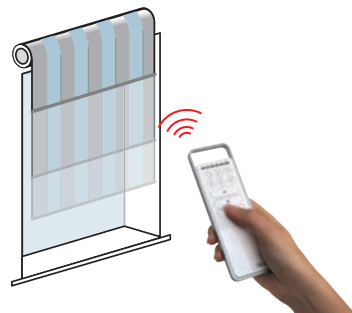

Regolazione del finecorsa a distanza via radio

È possibile memorizzare le posizioni limite in salita e discesa dell'avvolgibile in programmazione manuale anche tramite trasmettitore.

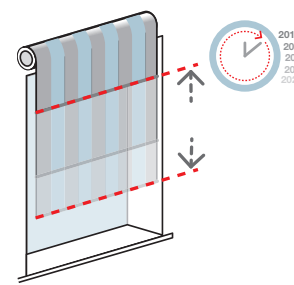

Massima precisione

La tecnologia a encoder garantisce precisione millimetrica, mantenimento nel tempo dei valori impostati e sforzo sempre ottimale sul telo.

Come scegliere il motore ideale per tende a rullo

Nice mette a vostra disposizione questa semplice guida per determinare la coppia ideale per automatizzare le tende a rullo da esterno.

Le informazioni necessarie sono:

- il diametro del rullo su cui la tenda si avvolge (mm);
- le dimensioni della tenda (m²);
- il peso specifico del telo (g/m²);
- il peso della barra terminale (Kg/m).

Per stabilire la coppia del motore più idonea ad automatizzare la propria applicazione, individuare la tabella corrispondente al diametro del rullo utilizzato e incrociare i valori dimensionali del telo. Il numero che appare nella specifica casella identifica la versione del motore adatto all'applicazione.

Motori tubolari Ø 35 mm

Ø Rullo avvolgitore (mm)	40								
Peso specifico telo (g/m ²)	300								
Peso barra terminale (kg/m)	1								
Larghezza (m)	0,5	1	1,5	2	2,5	3	3,5	4	
Altezza (m)	1	3	3	3	3	3	3	3	3
	2	3	3	3	3	3	3	3	3
	3	3	3	3	3	3	3	3	3
	4	3	3	3	3	3	3	3	5
	5	3	3	3	3	3	3	5	5

Ø Rullo avvolgitore (mm)	50								
Peso specifico telo (g/m ²)	500								
Peso barra terminale (kg/m)	2								
Larghezza (m)	0,5	1	1,5	2	2,5	3	3,5	4	
Altezza (m)	1	3	3	3	3	3	3	5	5
	2	3	3	3	3	3	5	5	5
	3	3	3	3	3	5	5	5	6
	4	3	3	3	5	5	5	6	6
	5	3	3	3	5	5	6	6	6

Motori tubolari Ø 45 mm

Ø Rullo avvolgitore (mm)	50								
Peso specifico telo (g/m ²)	500								
Peso barra terminale (kg/m)	2								
Larghezza (m)	0,5	1	1,5	2	2,5	3	3,5	4	
Altezza (m)	1	4	4	4	4	4	4	4	4
	2	4	4	4	4	4	4	4	8
	3	4	4	4	4	4	4	8	8
	4	4	4	4	4	4	8	8	8
	5	4	4	4	4	8	8	8	8

Nel caso di automazione di schermi di proiezione o zanzariere, tenere presente che il peso dello schermo è praticamente ininfluenza rispetto a quello della barra utilizzata per mantenerne la tensione.

Per tende da sole a bracci

FUNZIONI E CARATTERISTICHE	SERIE ERA															
	S	STAR ST	MAT ST	M	MH	QUICK M	PLUS M	EASY PLUS	PLUS MH	FIT M BD	L	FIT L BD	LH	PLUS LH	XL	XLH
	Ø 35 mm			Ø 45 mm							Ø 58 mm				Ø 90 mm	
Finecorsa meccanico	•			•	•				•		•		•	•	•	•
Finecorsa a pulsante						•	•	•								
Finecorsa elettronico		•	•							•		•				
Ricevente radio integrata			•				•	•	•					•		
Ricevente radio integrata bidirezionale										•		•				
Tecnologia TTBus			•				•		•					•		
Manovra di soccorso					•				•			•	•	•		•
Programmazione finecorsa manuale		•	•							•		•				
Programmazione finecorsa semiautomatica		•	•							•						
Programmazione finecorsa automatica		•	•									•				
Quote intermedie			•							•		•				
Funzione RDC		•	•							•		•				
Funzione FRT		•	•							•		•				
Funzione FTC		•	•									•				
Funzione FTA		•	•													
Collegamento in parallelo*		•	•			•	•	•				•				
Blocco della memoria			•				•	•	•	•				•		

*Possibilità di comandare più motori da un unico punto, senza installare centrali aggiuntive.
Per ulteriori informazioni, consultare il Glossario Tecnico a pagina 239.

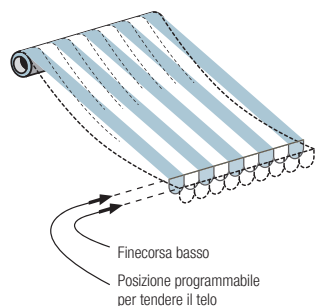

Funzione FRT: tensionatura telo tenda
Ritira il telo di una misura programmabile, dopo che la tenda ha raggiunto la completa apertura eliminandone antiestetici allentamenti.

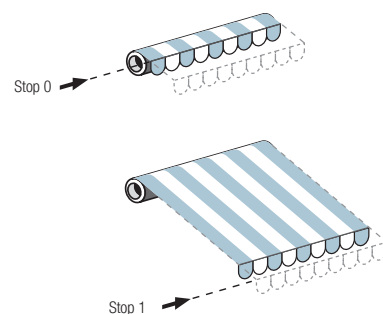

Possibilità di programmare le posizioni di finecorsa in modo puntuale, anche da trasmettitore.
Specifica per l'automazione di tende a barra quadra.

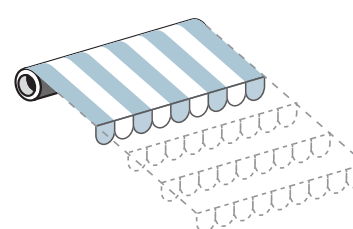

Possibilità di impostare quote intermedie di apertura richiamabili tramite trasmettitore.
Nelle applicazioni con tende a ganci è possibile utilizzare le quote intermedie in modo da poter sfruttare differenti posizioni di aggancio.

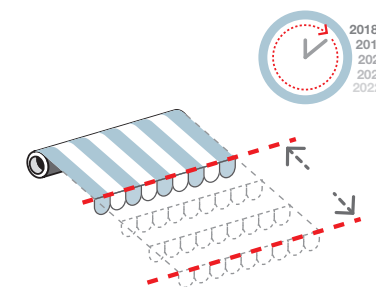

Massima precisione
La tecnologia a encoder garantisce precisione millimetrica, mantenimento nel tempo dei valori impostati e sforzo sempre ottimale sul telo.

Per tende da sole cassonettate

FUNZIONI E CARATTERISTICHE	SERIE ERA				
	STAR MT	MAT MT	FIT MHT	STAR LT	MAT LT
	Ø 45 mm			Ø 58 mm	
Finecorsa elettronico	•	•	•	•	•
Finecorsa con ricevente radio a bordo		•	•		•
Tecnologia TTBus		•			•
Manovra di soccorso			•		
Programmazione finecorsa manuale	•	•	•	•	•
Programmazione finecorsa semiautomatica	•	•	•	•	•
Programmazione finecorsa automatica	•	•		•	•
Quote intermedie		•	•		•
Funzione RDC	•	•	•	•	•
Funzione FRT	•	•	•	•	•
Funzione FTC	•	•		•	•
Funzione FTA	•	•		•	•
Collegamento in parallelo*	•	•		•	•
Blocco della memoria		•	•		•

*Possibilità di comandare più motori da un unico punto, senza installare centrali aggiuntive.
Per ulteriori informazioni, consultare il Glossario Tecnico a pagina 239.

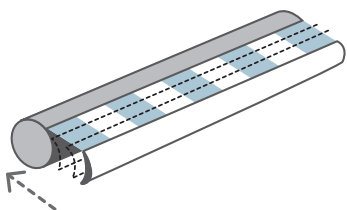

Funzione RDC: riduzione di coppia in chiusura
Sistema di riduzione della coppia per bloccare dolcemente il movimento al raggiungimento della posizione di chiusura senza sollecitare il telo, evitando il formarsi di antiestetici cedimenti.

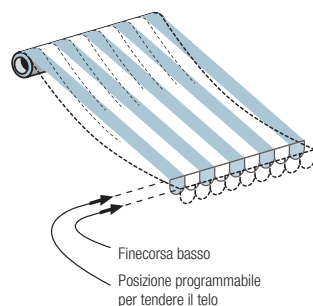

Funzione FRT: tensionatura telo tenda
Ritira il telo di una misura programmabile, dopo che la tenda ha raggiunto la completa apertura eliminandone antiestetici allentamenti.

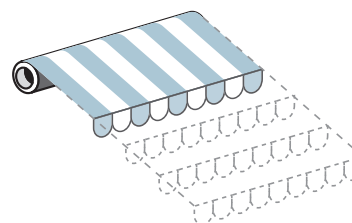

Possibilità di impostare quote intermedie di apertura richiamabili tramite trasmettitore. Nelle applicazioni con tende a ganci è possibile utilizzare le quote intermedie in modo da poter sfruttare differenti posizioni di aggancio.

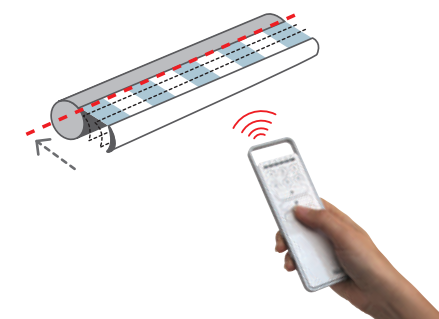

Facile regolazione dei fincursa con programmazione semiautomatica
Procedura semplificata per la memorizzazione del fincursa alto nel punto di battuta della struttura e programmazione manuale per il fincursa di discesa della tenda anche tramite trasmettitore.

Per tende a capanno

FUNZIONI E CARATTERISTICHE	SERIE ERA				
	L	STAR LT	MAT LT	XL	XLH
	Ø 58 mm			Ø 90 mm	
Finecorsa meccanico	•			•	•
Finecorsa elettronico		•	•		
Finecorsa con ricevente radio integrata			•		
Tecnologia TTBus			•		
Manovra di soccorso					•
Programmazione finecorsa manuale		•	•		
Programmazione finecorsa semiautomatica		•	•		
Programmazione finecorsa automatica		•	•		
Quote intermedie			•		
Funzione RDC		•	•		
Funzione FRT		•	•		
Funzione FTC		•	•		
Funzione FTA		•	•		
Collegamento in parallelo*		•	•		
Blocco della memoria			•		

*Prevede la gestione contemporanea di più motori da un unico punto, senza installare centrali aggiuntive, escludendo in questo modo la gestione della singola automazione. Per ulteriori informazioni, consultare il Glossario Tecnico a pagina 309.



Come scegliere il motore ideale

Nice mette a vostra disposizione questa semplice guida per determinare:

- **la coppia ideale** in Nm per automatizzare la tenda;
- **le caratteristiche specifiche** dei motori tubolari (diametro, tipo di regolazione dei fincorsa, presenza di centrale, ricevitore radio, encoder, manovra di soccorso).

Le informazioni necessarie prima di procedere sono:

- il diametro del rullo** su cui la tenda si avvolge (mm);
- la misura della sporgenza della tenda** (m);
- il numero di bracci** della struttura.

Per stabilire la coppia del motore più idonea ad automatizzare la propria applicazione, individuare la zona della tabella corrispondente al diametro del rullo utilizzato.

Incrociando i valori di sporgenza con il numero di braccia si ottiene il valore della coppia necessaria.

Motori tubolari Ø 45 mm e Ø 58 mm

Ø Rullo avvolgitore (mm)		Selezione coppia motore (Nm)																							
		50					63/70					78					85								
Sporgenza bracci (m)		1,5	2	2,5	3	4	5	1,5	2	2,5	3	4	5	1,5	2	2,5	3	4	5	1,5	2	2,5	3	4	5
Numero bracci	2	15	30	30	30	30	50	15	30	30	30	40	50	15	30	30	40	50	65	40	50	55	65	75	100
	4	30	30	30	40	50	-	30	30	40	50	55	80	30	40	40	50	75	80	50	55	75	100	100	120
	6	30	30	40	50	-	-	30	40	50	55	65	100	40	50	50	65	100	120	50	75	100	120	-	-
	8	40	50	-	-	-	-	50	50	55	65	-	-	55	65	80	80	120	-	-	-	-	-	-	-

Tabella di selezione, a titolo indicativo.
I bracci considerati sono di tipo standard.

 Taglia M Ø 45 mm

 Taglia L Ø 58 mm

Per applicazioni speciali consultare l'ufficio tecnico commerciale.

Indice dei motori tubolari per tende da esterno

		3Nm	5Nm	6Nm	10Nm	13Nm	pag.
ERA S Ø 35 mm	finecorsa meccanico	•	•	•	•	•	170
	finecorsa elettronico	senza ricevente radio integrata			•		171
		con ricevente radio integrata	con tecnologia Nice TTBUS		•	•	

		4Nm	5Nm	8Nm	10Nm	15Nm	20Nm	30Nm	40Nm	50Nm	pag.	
ERA M Ø 45 mm	finecorsa meccanico	senza ricevente radio integrata		•	•	•	•	•	•	•	173	
		con ricevente radio integrata		con tecnologia Nice TTBUS		con manovra di soccorso						
		senza ricevente radio integrata		con tecnologia Nice TTBUS		con manovra di soccorso		•	•	•		174
	finecorsa a pulsanti	senza ricevente radio integrata		senza tecnologia Nice TTBUS		•	•	•	•	•		176
		con ricevente radio integrata		con tecnologia Nice TTBUS		•	•	•	•	•	•	177
		con ricevente radio integrata		senza tecnologia Nice TTBUS		•	•	•	•	•		178
	finecorsa elettronico	senza ricevente radio integrata		senza tecnologia Nice TTBUS		•	•	•	•	•	•	179
		con ricevente radio integrata		senza tecnologia Nice TTBUS		con manovra di soccorso			•	•	•	185
		con ricevente radio integrata		con tecnologia Nice TTBUS		•	•	•	•	•	•	181
		con ricevente radio bidirezionale integrata		senza tecnologia Nice TTBUS		•	•	•	•	•	•	182
		con ricevente radio bidirezionale integrata		senza tecnologia Nice TTBUS		•	•	•	•	•	•	180
		con ricevente radio bidirezionale integrata		senza tecnologia Nice TTBUS		•	•	•	•	•	•	180

**ERA L
Ø 58 mm**

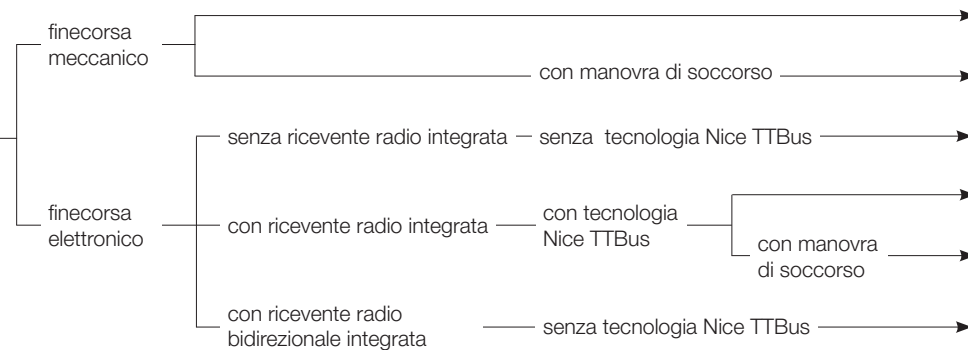

**ERA XL
Ø 90 mm**

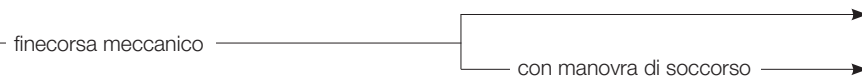

	55Nm	65Nm	75Nm	80Nm	100Nm	120Nm	pag.
ERA L	•	•	•	•	•	•	186
ERA LH	•	•	•	•	•	•	190
ERA STAR LT	•	•	•	•			187
ERA MAT LT	•	•	•	•	•	•	189
ERA PLUS LH		•	•	•	•	•	191
ERA FIT L BD	•	•	•	•	•	•	188

	120Nm	150Nm	180Nm	230Nm	300Nm	pag.
ERA XL		•	•	•	•	192
ERA XLH	•	•	•	•	•	193

Nice

Era^S

Con finecorsa meccanico



Motore tubolare con finecorsa meccanico.

Taglia S

Ø 35 mm

Particolarmente indicato per applicazioni compatte: lunghezza utile di 402 mm, per motori fino a coppia 10 Nm.

Ideale negli ambienti dove il livello di rumorosità deve essere minimo.

Regolazione intuitiva delle posizioni limite di salita e discesa grazie al finecorsa meccanico.

Facile da installare grazie al nuovo supporto compatto e all'innovativo sistema di fissaggio della ruota di trascinamento ad innesto.

Collegamento ai sensori climatici, via filo e/o radio, con l'ausilio di centrali esterne.

Risparmio di tempo e facilità dei collegamenti elettrici; grazie al doppio isolamento, il motore non necessita del filo di "messa a terra".

230 Vac

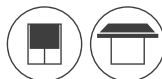

Codice	Descrizione	Pz./Conf.	Certificazioni
E S 324	Finecorsa meccanico. 3 Nm, 24 rpm, 6,5 kg*	1	NF CE
E S 524	Finecorsa meccanico. 5 Nm, 24 rpm, 11 kg*	1	NF CE
E S 611	Finecorsa meccanico. 6 Nm, 11 rpm, 12 kg*	1	NF CE
E S 1011	Finecorsa meccanico. 10 Nm, 11 rpm, 18 kg*	1	NF CE
E S 1311	Finecorsa meccanico. 13 Nm, 11 rpm, 25 kg*	1	NF CE

*Peso sollevato, valore calcolato con rullo ottagonale di diametro 40 mm.

CARATTERISTICHE TECNICHE

Codice	E S 324	E S 524	E S 611	E S 1011	E S 1311
DATI ELETTRICI					
Alimentazione (Vac/Hz)	230/50				
Assorbimento (A)	0,38	0,54	0,40	0,54	0,55
Potenza (W)	85	120	90	120	140
Potenza assorbita stand-by (W)	<0,5				
DATI PRESTAZIONALI					
Coppia (Nm)	3	5	6	10	13
Velocità (rpm)	24		11		
Peso sollevato (kg)*	6,5	11	12	18	25
Numero di giri prima dello stop	35				
Tempo di funzionamento (min)	4				
DATI DIMENSIONALI					
Lunghezza (L) (mm)	402				
Peso del motore (kg)	1				1,2
Dimensioni imballo (mm)	90x90x440				90x90x465

Indice di protezione IP44.

*Valore calcolato con rullo ottagonale di diametro 40 mm.

CAVO DI ALIMENTAZIONE

Lunghezza cavo 2,5 m, 3 fili nel cavo



DIMENSIONI

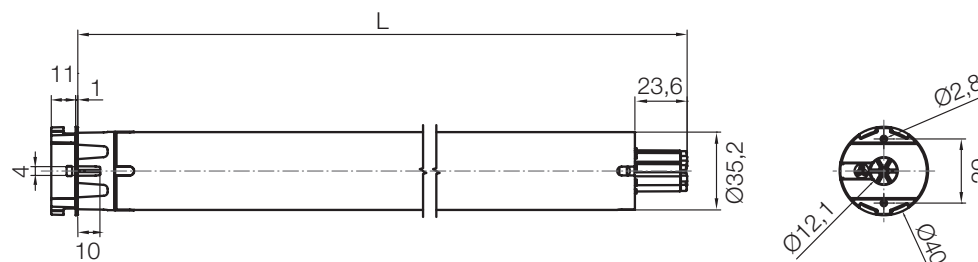

Nice

Era StarST

Con finecorsa elettronico



Motore tubolare con finecorsa elettronico.
Ideale per tende a rullo con ganci manuali e/o automatici.

Taglia S
Ø 35 mm

Programmazione intuitiva.
Diverse modalità di programmazione: manuale, semiautomatica e automatica. Comodo feedback di ritorno attraverso il movimento della tenda.

Funzioni esclusive:

FTC e FTA, vedi pag. 309
FRT e RDC, vedi pag. 309

Sicurezza per l'automazione.

Massima precisione delle posizioni dell'avvolgibile
Funzione di autoaggiornamento dinamico dei finecorsa che permette di compensare nel tempo gli allungamenti e accorciamenti del telo. La **tecnologia a encoder** garantisce precisione millimetrica, il mantenimento nel tempo dei valori impostati, anche in presenza di elevate temperature, ed uno sforzo sempre ottimale nella chiusura della tenda.

Possibilità di collegare e comandare in parallelo più motori da un unico punto senza necessità di centrali aggiuntive, grazie alla scheda elettronica integrata.

Collegamento ai sensori climatici, via filo e/o radio, con l'ausilio di centrali esterne.

Risparmio di tempo e facilità dei collegamenti elettrici; grazie al doppio isolamento, il motore non necessita del filo di "messa a terra".

Basso consumo in stand-by.

230 Vac

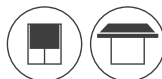

Codice	Descrizione	Pz./Conf.	Certificazioni
E STAR ST 324	Finecorsa elettronico. 3 Nm, 24 rpm	1	NF CE
E STAR ST 524	Finecorsa elettronico. 5 Nm, 24 rpm	1	NF CE
E STAR ST 1011	Finecorsa elettronico. 10 Nm, 11 rpm	1	NF CE

GARATTERISTICHE TECNICHE

Codice	E STAR ST 324	E STAR ST 524	E STAR ST 1011
DATI ELETTRICI			
Alimentazione (Vac/Hz)	230/50		
Assorbimento (A)	0,38	0,54	0,54
Potenza (W)	85	120	120
Potenza assorbita stand-by (W)	<0,5		
DATI PRESTAZIONALI			
Coppia (Nm)	3	5	10
Velocità (rpm)	24		11
Numero di giri prima dello stop	>100		
Tempo di funzionamento (min)	4		
DATI DIMENSIONALI			
Lunghezza (L) (mm)	496		
Peso del motore (kg)	1	2,45	
Dimensioni imballo (mm)	90x90x530		

Indice di protezione IP44.

CAVO DI ALIMENTAZIONE

Lunghezza 2,5 m, 3 fili nel cavo



DIMENSIONI

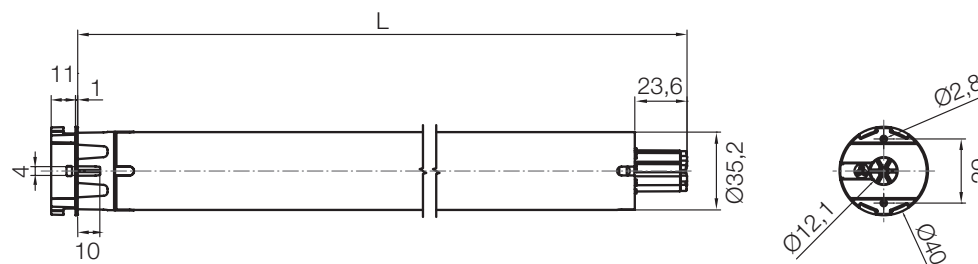

Era MatST

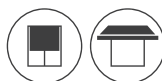

Con finecorsa elettronico, ricevente radio integrata e tecnologia TTBus



Motore tubolare con finecorsa elettronico, ricevente radio integrata e tecnologia Nice TTBus.

Taglia S
Ø 35 mm

Facile regolazione del finecorsa a distanza tramite trasmettitore o con le unità di programmazione esterne O-View TT e TTPRO, in modalità automatica, semiautomatica o manuale. Comodo feedback di ritorno attraverso il movimento della tenda.

Programmazione a livelli: veloce e sicura. Grazie a questa funzione, il settaggio prevede diverse scelte. In caso di selezione errata, la programmazione riparte dal livello precedente senza la necessità di riprogrammare i settaggi configurati fino a quel momento.

Blocco della memoria per impedire memorizzazioni accidentali.

Regolazione di più quote intermedie di apertura.

La tecnologia Nice TTBus a 3 fili permette di gestire il movimento del motore attraverso un comando in bassa tensione, di collegare i sensori climatici via filo senza l'ausilio di centrali esterne, e/o via radio in modo semplice e intuitivo.

Possibilità di collegare e comandare in parallelo più motori da un unico punto senza necessità di centrali aggiuntive, grazie alla scheda elettronica integrata.

La tecnologia a encoder garantisce precisione millimetrica, affidabilità e mantenimento nel tempo dei valori impostati.

Funzioni esclusive:

FTC e FTA, vedi pag. 309
FRT e RDC, vedi pag. 309

Risparmio di tempo e facilità dei collegamenti elettrici; grazie al doppio isolamento, il motore non necessita del filo di "messa a terra".

Codice	Descrizione	Pz./Conf.	Certificazioni
E MAT ST 324	Finecorsa elettronico, ricevente radio integrata, TTBus. 3 Nm, 24 rpm	1	NF CE
E MAT ST 524	Finecorsa elettronico, ricevente radio integrata, TTBus. 5 Nm, 24 rpm	1	NF CE
E MAT ST 611	Finecorsa elettronico, ricevente radio integrata, TTBus. 6 Nm, 11 rpm	1	NF CE
E MAT ST 1011	Finecorsa elettronico, ricevente radio integrata, TTBus. 10 Nm, 11 rpm	1	NF CE

GARANTISTICHE TECNICHE

Codice	E MAT ST 324	E MAT ST 524	E MAT ST 611	E MAT ST 1011
DATI ELETTRICI				
Alimentazione (Vac/Hz)	230/50			
Assorbimento (A)	0,38	0,54	0,40	0,54
Potenza (W)	85	120	90	120
Potenza assorbita stand-by (W)	<0,5			
DATI PRESTAZIONALI				
Coppia (Nm)	3	5	6	10
Velocità (rpm)	24		11	
Numero di giri prima dello stop	>100			
Tempo di funzionamento (min)	4			
DATI DIMENSIONALI				
Lunghezza (L) (mm)	496			
Peso del motore (kg)	1			
Dimensioni imballo (mm)	90x90x530			

Indice di protezione IP44.

CAVO DI ALIMENTAZIONE

Lunghezza cavo 2,5 m, 5 fili nel cavo



DIMENSIONI

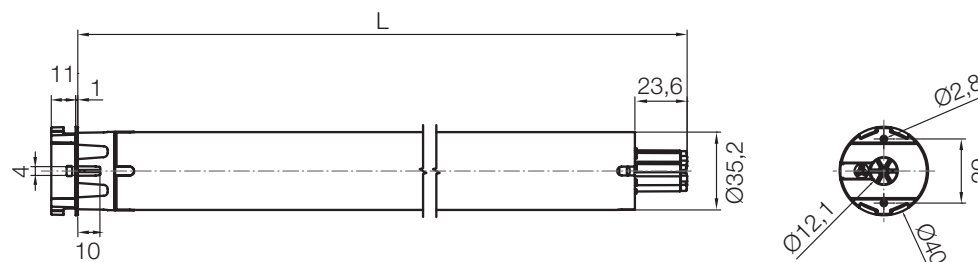

Nice

Era^M

Con finecorsa meccanico



Motore tubolare con finecorsa meccanico.

Taglia M
Ø 45 mm

Adatto sia ad applicazioni di grandi dimensioni, con la versione da 50 Nm a 12 rpm,
sia a piccole strutture con la versione ad alta velocità 26 rpm a 4 Nm.

Particolarmente indicato per applicazioni compatte: lunghezza utile di 426 mm.

Regolazione intuitiva delle posizioni limite di salita e discesa grazie al finecorsa meccanico.

Facile da installare grazie al nuovo supporto compatto e all'innovativo sistema di fissaggio della ruota di trascinamento ad innesto.

Collegamento ai sensori climatici, via filo e/o radio, con l'ausilio di centrali esterne.

230 Vac

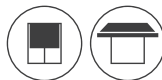

Codice	Descrizione	Pz./Conf.	Certificazioni
E M 426	Finecorsa meccanico. 4 Nm, 26 rpm, 8 kg*	1	NF CE
E M 1026	Finecorsa meccanico. 10 Nm, 26 rpm, 19 kg*	1	NF CE
E M 517	Finecorsa meccanico. 5 Nm, 17 rpm, 9 kg*	1	NF CE
E M 817	Finecorsa meccanico. 8 Nm, 17 rpm, 15 kg*	1	NF CE
E M 1517	Finecorsa meccanico. 15 Nm, 17 rpm, 28 kg*	1	NF CE
E M 3017	Finecorsa meccanico. 30 Nm, 17 rpm, 56 kg*	1	NF CE
E M 4012	Finecorsa meccanico. 40 Nm, 12 rpm, 75 kg*	1	NF CE
E M 5012	Finecorsa meccanico. 50 Nm, 12 rpm, 95 kg*	1	NF CE

*Peso sollevato, valore calcolato con rullo diametro 60 mm.

Prodotti disponibili anche in confezioni multiple (ad esclusione di E M 4012). Per maggiori informazioni contatta il tuo rivenditore di riferimento.

CARATTERISTICHE TECNICHE

Codice	E M 426	E M 1026	E M 517	E M 817	E M 1517	E M 3017	E M 4012	E M 5012
DATI ELETTRICI								
Alimentazione (Vac/Hz)	230/50							
Assorbimento (A)	0,50	0,78	0,33	0,55	0,75	1,10		
Potenza (W)	108	150	75	120	170	250	245	250
DATI PRESTAZIONALI								
Coppia (Nm)	4	10	5	8	15	30	40	50
Velocità (rpm)	26		17				12	
Peso sollevato* (kg)	8	19	9	15	28	56	75	95
Numero di giri prima dello stop	27							
Tempo di funzionamento (min)	4							
DATI DIMENSIONALI								
Lunghezza (L) (mm)	426	451	426		451	486		
Peso del motore (kg)	1,85	1,95	1,85		2,15	2,45		
Dimensioni imballo (mm)	90x90x440	90x90x465	90x90x440			90x90x500		

Indice di protezione IP44.

*Valore calcolato con rullo diametro 60 mm.

CAVO DI ALIMENTAZIONE

Lunghezza 2,5 m, 4 fili nel cavo



DIMENSIONI

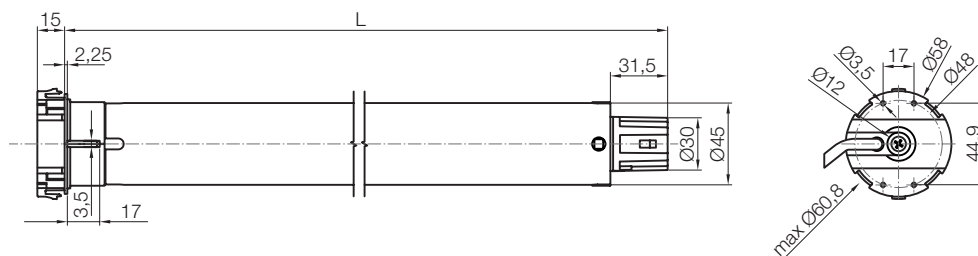

Nice

Era^M SH

Con finecorsa meccanico

230 Vac

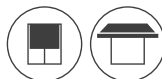

Codice	Descrizione	Pz./Conf.	Certificazioni
E M 426 SH	Finecorsa meccanico. 4 Nm, 26 rpm, 8 kg*	1	NF CE
E M 817 SH	Finecorsa meccanico. 8 Nm, 17 rpm, 15 kg*	1	NF CE
E M 1026 SH	Finecorsa meccanico. 10 Nm, 26 rpm, 19 kg*	1	NF CE
E M 1517 SH	Finecorsa meccanico. 15 Nm, 17 rpm, 28 kg*	1	NF CE
E M 3017 SH	Finecorsa meccanico. 30 Nm, 17 rpm, 56 kg*	1	NF CE
E M 5012 SH	Finecorsa meccanico. 50 Nm, 12 rpm, 95 kg*	1	NF CE

*Peso sollevato, valore calcolato con rullo diametro 60 mm.

CARATTERISTICHE TECNICHE

Codice	E M 426 SH	E M 817 SH	E M 1026 SH	E M 1517 SH	E M 3017 SH	E M 5012 SH
DATI ELETTRICI						
Alimentazione (Vac/Hz)	230/50					
Assorbimento (A)	0.65	0.55	0.65	0.75	1.10	
Potenza (W)	130	120	150	170	250	
DATI PRESTAZIONALI						
Coppia (Nm)	4	8	10	15	30	50
Velocità (rpm)	26	17	26	17		12
Peso sollevato* (kg)	8	15	19	28	56	95
Numero di giri prima dello stop	27					
Tempo di funzionamento (min)	4					
DATI DIMENSIONALI						
Lunghezza (L) (mm)	426		451		486	
Peso del motore (kg)	1.85	1.50	1.95	1.75	2.17	2.45
Dimensioni imballo (mm)	90x90x440		90x90x465	90x90x440	90x90x500	

Indice di protezione IP44.

*Valore calcolato con rullo diametro 60 mm.

CAVO DI ALIMENTAZIONE

Lunghezza cavo 2 m, 4 fili nel cavo



DIMENSIONI

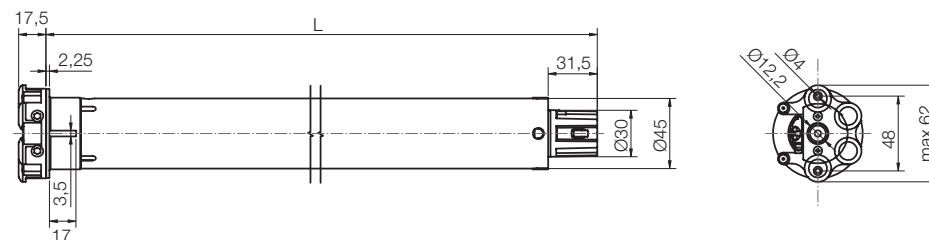

Testa del motore tubolare compatibile con i supporti a forma di stella



Pratico cavo di alimentazione estraibile

Motore tubolare con finecorsa meccanico.

Taglia M
Ø 45 mm

Particolarmente indicato per la manutenzione e sostituzione di precedenti applicazioni, grazie alla nuova testa con forma compatibile con i supporti a forma di stella.

Semplicità di manutenzione e flessibilità di installazione, grazie al nuovo cavo di alimentazione estraibile.

Particolarmente indicato per applicazioni compatte: lunghezza utile di 426 mm.

Regolazione intuitiva delle posizioni limite di salita e discesa grazie al finecorsa meccanico.

Facile da installare grazie ai nuovi supporti dedicati e al sistema di fissaggio della ruota di trascinamento ad innesto.



Nice

Era Quick M SH

Con finecorsa a pulsante



Taglia M

Ø 45 mm

La regolazione dei finecorsa ancora più semplice grazie al pulsante corrispondente al senso di rotazione.

Possibilità di collegare e comandare in parallelo più motori da un unico punto senza necessità di centrali aggiuntive, grazie alla scheda elettronica integrata.

Facile da installare grazie al nuovo supporto compatto e all'innovativo sistema di fissaggio della ruota di trascinamento ad innesto.

Collegamento ai sensori climatici, via filo e/o radio, con l'ausilio di centrali esterne.

Connettore esterno Plug-in



230 Vac

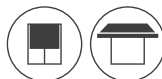

Codice	Descrizione	Pz./Conf.	Certificazioni
E QUICK M SH 817	Finecorsa a pulsante 8Nm 17rpm, 15kg*	1	NF CE
E QUICK M SH 1517	Finecorsa a pulsante 15Nm 17rpm, 28kg*	1	NF CE
E QUICK M SH 3017	Finecorsa a pulsante 30Nm 17rpm, 56kg*	1	NF CE

*Peso sollevato, valore calcolato con rullo ottagonale di diametro 60 mm.

GARANTISTICHE TECNICHE

Codice	E QUICK M SH 817	E QUICK M SH 1517	E QUICK M SH 3017
DATI ELETTRICI			
Alimentazione (Vac/Hz)	230/50		
Assorbimento (A)	0.55	0.75	1.10
Potenza (W)	120	170	250
Potenza assorbita stand-by (W)	<0.5		
DATI PRESTAZIONALI			
Coppia (Nm)	8	15	30
Velocità (rpm)	17		
Peso sollevato* (kg)	15	28	56
Numero di giri prima dello stop	92		
Tempo di funzionamento (min)	4		
DATI DIMENSIONALI			
Lunghezza (L) (mm)	426	451	486
Peso del motore (kg)	2.15	2.45	2.65
Dimensioni imballo (mm)	90x90x465	90x90x500	90x90x530

ALTRI CAVI PROLUNGA

Codice	Descrizione
CA0403A00	Cavo alimentazione 4 fili con connettore 3000 mm
CA0404A00	Cavo alimentazione 4 fili con connettore 5000 mm
CA0405A00	Cavo alimentazione 4 fili con connettore 10000 mm
CA0406A00	Cavo alimentazione 4 fili con connettore 15000 mm
CA0407A00	Cavo alimentazione 4 fili con connettore 20000 mm
CA0410A00	Cavo alimentazione 3 fili con connettore 2000 mm
CA0413A00	Cavo alimentazione 3 fili con connettore 2000 mm
CA0414A00	Cavo alimentazione 3 fili con connettore 3000 mm
CA0415A00	Cavo alimentazione 3 fili con connettore 5000 mm
CA0416A00	Cavo alimentazione 3 fili con connettore 10000 mm
CA0417A00	Cavo alimentazione 3 fili con connettore 15000 mm
CA0418A00	Cavo alimentazione 3 fili con connettore 20000 mm

CAVO DI ALIMENTAZIONE

Lunghezza cavo 0,5 m + 2 m prolunga, 4 fili nel cavo



DIMENSIONI

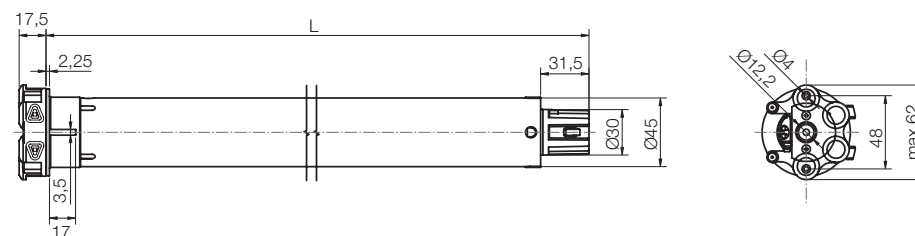

Era Plus^M

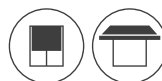

Con finecorsa a pulsante, ricevente radio integrata e tecnologia TTBus



Comoda regolazione dei finecorsa tramite i pulsanti

Motore tubolare con finecorsa a pulsante, ricevente radio integrata e tecnologia Nice TTBus.

Taglia M Ø 45 mm

Facile regolazione del finecorsa tramite il pulsante corrispondente al senso di rotazione, tramite trasmettitore o con le unità di programmazione esterne O-View TT e TTPRO. Comodo feedback di ritorno attraverso il movimento della tenda.

Programmazione a livelli: veloce e sicura. Grazie a questa funzione, il settaggio prevede diverse scelte. In caso di selezione errata, la programmazione riparte dal livello precedente senza la necessità di riprogrammare i settaggi configurati fino a quel momento.

La tecnologia Nice TTBus a 3 fili permette

di gestire il movimento del motore attraverso un comando in bassa tensione, di collegare i sensori climatici via filo senza l'ausilio di centrali esterne, e/o via radio in modo semplice e intuitivo.

Possibilità di collegare e comandare in parallelo più motori da un unico punto senza necessità di centrali aggiuntive, grazie alla scheda elettronica integrata.

Sicurezza per l'automazione.

La tecnologia a encoder garantisce precisione millimetrica, affidabilità e mantenimento nel tempo dei valori impostati.

Basso consumo in stand-by.

Codice	Descrizione	Pz./Conf.	Certificazioni
E PLUS M 817	Finecorsa a pulsante, ricevente radio integrata, TTBus. 8 Nm, 17 rpm	1	CE
E PLUS M 1517	Finecorsa a pulsante, ricevente radio integrata, TTBus. 15 Nm, 17 rpm	1	CE
E PLUS M 3017	Finecorsa a pulsante, ricevente radio integrata, TTBus. 30 Nm, 17 rpm	1	CE
E PLUS M 4012	Finecorsa a pulsante, ricevente radio integrata, TTBus. 40 Nm, 12 rpm	1	CE
E PLUS M 5012	Finecorsa a pulsante, ricevente radio integrata, TTBus. 50 Nm, 12 rpm	1	CE

CARATTERISTICHE TECNICHE

Codice	E PLUS M 817	E PLUS M 1517	E PLUS M 3017	E PLUS M 4012	E PLUS M 5012
DATI ELETTRICI					
Alimentazione (Vac/Hz)	230/50				
Assorbimento (A)	0,55	0,75		1,10	
Potenza (W)	120	170	250	245	250
Potenza assorbita stand-by (W)	<0,5				
DATI PRESTAZIONALI					
Coppia (Nm)	8	15	30	40	50
Velocità (rpm)	17			12	
Numero di giri prima dello stop	92				
Tempo di funzionamento (min)	4				
DATI DIMENSIONALI					
Lunghezza (L) (mm)	426	451		486	
Peso del motore (kg)	2,15	2,45		2,65	
Dimensioni imballo (mm)	90x90x465	90x90x500		90x90x530	

Indice di protezione IP44.

CAVO DI ALIMENTAZIONE

Lunghezza 2,5 m, 6 fili nel cavo



DIMENSIONI

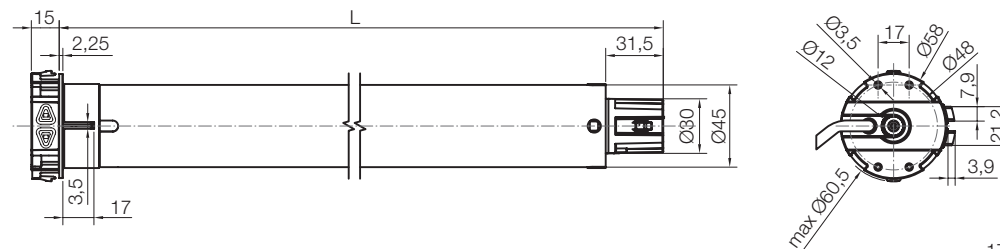

Nice

Yubii

230 Vac

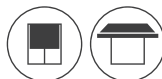

Era EasyPlus M SH

Con finecorsa a pulsante, ricevente integrata



Taglia M
Ø 45 mm

La regolazione dei finecorsa ancora più semplice grazie al pulsante corrispondente al senso di rotazione.

Possibilità di collegare e comandare in parallelo più motori da un unico punto senza necessità di centrali aggiuntive, grazie alla scheda elettronica integrata.

Facile da installare grazie al nuovo supporto compatto e all'innovativo sistema di fissaggio della ruota di trascinamento ad innesto.

Sicurezza per l'automazione. La tecnologia a encoder garantisce precisione millimetrica, affidabilità e mantenimento nel tempo dei valori impostati.

Basso consumo in stand-by.



Programmazione a livelli: veloce e sicura. Grazie a questa funzione, il settaggio prevede diverse scelte. In caso di selezione errata, la programmazione riparte dal livello precedente senza la necessità di riprogrammare i settaggi configurati fino a quel momento.

Connettore esterno Plug-in.

Codice	Descrizione	Pz./Conf.	Certificazioni
E EASYPLUS M SH 817	Finecorsa a pulsante, ricevente integrata 8Nm 17rpm, 15kg*	1	NF CE
E EASYPLUS M SH 1517	Finecorsa a pulsante, ricevente integrata 15Nm 17rpm, 28kg*	1	NF CE
E EASYPLUS M SH 3017	Finecorsa a pulsante, ricevente integrata 30Nm 17rpm, 56kg*	1	NF CE

*Peso sollevato, valore calcolato con rullo ottagonale di diametro 60 mm.

CARATTERISTICHE TECNICHE

Codice	E EASYPLUS M SH 817	E EASYPLUS M SH 1517	E EASYPLUS M SH 3017
DATI ELETTRICI			
Alimentazione (Vac/Hz)	230/50		
Assorbimento (A)	0.55	0.75	1.10
Potenza (W)	120	170	250
Potenza assorbita stand-by (W)	<0.5		
DATI PRESTAZIONALI			
Coppia (Nm)	8	15	30
Velocità (rpm)	17		
Peso sollevato* (kg)	15	28	56
Numero di giri prima dello stop	920		
Tempo di funzionamento (min)	4		
DATI DIMENSIONALI			
Lunghezza (L) (mm)	426	451	486
Peso del motore (kg)	2.15	2.45	2.65
Dimensioni imballo (mm)	90x90x465	90x90x500	90x90x530

ALTRI CAVI PROLUNGA

Codice	Descrizione
CA0403A00	Cavo alimentazione 4 fili con connettore 3000 mm
CA0404A00	Cavo alimentazione 4 fili con connettore 5000 mm
CA0405A00	Cavo alimentazione 4 fili con connettore 10000 mm
CA0406A00	Cavo alimentazione 4 fili con connettore 15000 mm
CA0407A00	Cavo alimentazione 4 fili con connettore 20000 mm
CA0410A00	Cavo alimentazione 3 fili con connettore 2000 mm
CA0413A00	Cavo alimentazione 3 fili con connettore 2000 mm
CA0414A00	Cavo alimentazione 3 fili con connettore 3000 mm
CA0415A00	Cavo alimentazione 3 fili con connettore 5000 mm
CA0416A00	Cavo alimentazione 3 fili con connettore 10000 mm
CA0417A00	Cavo alimentazione 3 fili con connettore 15000 mm
CA0418A00	Cavo alimentazione 3 fili con connettore 20000 mm

CAVO DI ALIMENTAZIONE

Lunghezza cavo 0,5 m + 2 m prolunga, 3 fili nel cavo



DIMENSIONI

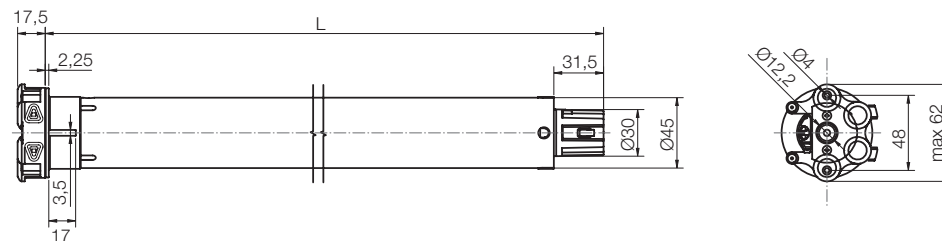

* senza feedback

Nice

Era Star^{MT}

Con finecorsa elettronico



Motore tubolare con finecorsa elettronico.

Taglia M
Ø 45 mm

Facile regolazione del finecorsa in modalità manuale, semiautomatica e automatica.

Comodo feedback di ritorno attraverso il movimento della tenda.

Funzioni esclusive:

FTC e FTA, vedi pag. 309
FRT e RDC, vedi pag. 309

Sicurezza per l'automazione. Massima precisione delle posizioni dell'avvolgibile

L'autoaggiornamento dinamico dei finecorsa (solo per modalità automatica e semiautomatica) permette di compensare nel tempo gli allungamenti e accorciamenti del telo.

Particolarmente indicato per applicazioni compatte: lunghezza utile di 426 mm, nelle versioni 4 Nm a 26 rpm e 8 Nm a 17 rpm.

Collegamento ai sensori climatici, via filo e/o radio, con l'ausilio di centrali esterne.

Possibilità di collegare e comandare in parallelo più motori da un unico punto senza necessità di centrali aggiuntive, grazie alla scheda elettronica integrata.

Basso consumo in stand-by.

230 Vac

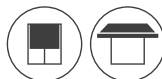

Codice	Descrizione	Pz./Conf.	Certificazioni
E STAR MT 426	Finecorsa elettronico. 4 Nm, 26 rpm	1	NF CE
E STAR MT 1026	Finecorsa elettronico. 10 Nm, 26 rpm	1	NF CE
E STAR MT 817	Finecorsa elettronico. 8 Nm, 17 rpm	1	NF CE
E STAR MT 1517	Finecorsa elettronico. 15 Nm, 17 rpm	1	NF CE
E STAR MT 3017	Finecorsa elettronico. 30 Nm, 17 rpm	1	NF CE
E STAR MKT 3017	Finecorsa elettronico, freno elettromeccanico e cavo di alimentazione in gomma da 1,5 m. 30 Nm, 17 rpm	1	NF CE
E STAR MT 4012	Finecorsa elettronico. 40 Nm, 12 rpm	1	NF CE
E STAR MT 5012	Finecorsa elettronico. 50 Nm, 12 rpm	1	NF CE
E STAR MKT 5012	Finecorsa elettronico, freno elettromeccanico e cavo di alimentazione in gomma da 1,5 m. 50 Nm, 12 rpm	1	NF CE

CARATTERISTICHE TECNICHE

Codice	E STAR MT 426	E STAR MT 1026	E STAR MT 817	E STAR MT 1517	E STAR MT 3017 E STAR MKT 3017	E STAR MT 4012	E STAR MT 5012 E STAR MKT 5012
--------	---------------	----------------	---------------	----------------	-----------------------------------	----------------	-----------------------------------

DATI ELETTRICI

Alimentazione (Vac/Hz)	230/50						
Assorbimento (A)	0,50	0,78	0,55	0,75		1,10	
Potenza (W)	108	150	120	170	250	245	250
Potenza assorbita stand-by (W)	<0,5						

DATI PRESTAZIONALI

Coppia (Nm)	4	10	8	15	30	40	50
Velocità (rpm)	26		17			12	
Numero di giri prima dello stop	92						
Tempo di funzionamento (min)	4						

DATI DIMENSIONALI

Lunghezza (L) (mm)	426	451	426	451	486		
Peso del motore (kg)	1,85	1,95	2,15	2,45	2,65		
Dimensioni imballo (mm)	90x90x465	90x90x500	90x90x465	90x90x500	90x90x530		

Indice di protezione IP44.

CAVO DI ALIMENTAZIONE

Lunghezza cavo 2,5 m, 4 fili nel cavo



DIMENSIONI

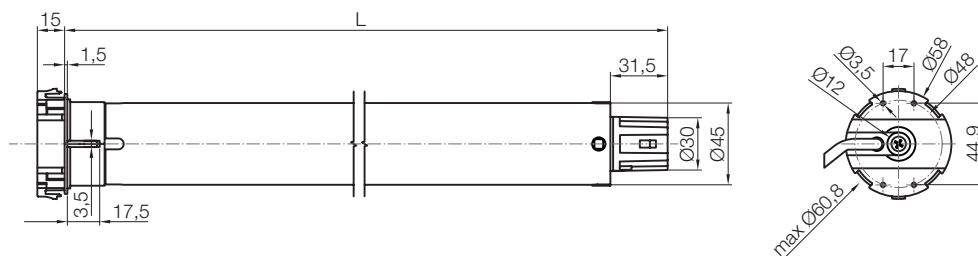

Nice

BiDi

Yubii

230 Vac

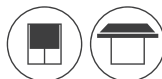

Era Fit^M BD

Con finecorsa elettronico e ricevente radio bidirezionale integrata



Motore tubolare con finecorsa elettronico e ricevente radio bidirezionale integrata.

Taglia M
Ø 45 mm

Intelligente

Il protocollo radio bidirezionale Nice abilita la conferma della ricevuta ricezione del comando da parte dell'automazione e la possibilità di verificare la posizione della tenda o della tapparella. Il motore, supportando anche la funzione mesh della rete Nice, ha la capacità di fare routing del comando radio, ampliando la portata radio del sistema.

Comoda regolazione dei finecorsa a distanza tramite trasmettitore in modalità manuale o semiautomatica.

Facile nella programmazione grazie al feedback di ritorno attraverso il movimento dell'avvolgibile.

Programmazione a livelli: veloce e sicura.

Grazie a questa funzione, il settaggio prevede diverse scelte. In caso di selezione errata, la programmazione riparte dal livello precedente senza la necessità di riprogrammare i settaggi configurati fino a quel momento.

Blocco della memoria per impedire memorizzazioni accidentali.

Collegamento ai sensori climatici via radio con programmazione intuitiva.

Possibilità di collegare e comandare in parallelo più motori da un unico punto senza necessità di centrali aggiuntive, grazie alla scheda elettronica integrata.

Basso consumo in stand-by.

Compatibile con le precedenti versioni dei trasmettitori Nice monodirezionali.

Codice	Descrizione	Pz./Conf.	Certificazioni
E FIT M 817 BD	Finecorsa elettronico, ricevente radio bidirezionale integrata. 8 Nm, 17 rpm, 15 kg*	1	NF CE
E FIT M 1026 BD	Finecorsa elettronico, ricevente radio bidirezionale integrata. 10 Nm, 26 rpm, 19 kg*	1	NF CE
E FIT M 1517 BD	Finecorsa elettronico, ricevente radio bidirezionale integrata. 15 Nm, 17 rpm, 28 kg*	1	NF CE
E FIT M 3017 BD	Finecorsa elettronico, ricevente radio bidirezionale integrata. 30 Nm, 17 rpm, 56 kg*	1	NF CE
E FIT M 4012 BD	Finecorsa elettronico, ricevente radio bidirezionale integrata. 40 Nm, 12 rpm, 75 kg*	1	NF CE
E FIT M 5012 BD	Finecorsa elettronico, ricevente radio bidirezionale integrata. 50 Nm, 12 rpm, 95 kg*	1	NF CE

*Peso sollevato, valore calcolato con rullo ottagonale di diametro 60 mm.

Prodotti disponibili anche in confezioni multiple. Per maggiori informazioni contatta il tuo rivenditore di riferimento.

CARATTERISTICHE TECNICHE

Codice	E FIT M 817 BD	E FIT M 11026 BD	E FIT M 1517 BD	E FIT M 3017 BD	E FIT M 4012 BD	E FIT M 5012 BD
DATI ELETTRICI						
Alimentazione (Vac/Hz)	230/50					
Assorbimento (A)	0,55	0,65	0,75	1,10		
Potenza (W)	120	150	170	250	245	250
Potenza assorbita stand-by (W)	<0,5					
DATI PRESTAZIONALI						
Coppia (Nm)	8	10	15	30	40	50
Velocità (rpm)	17	26	17		12	
Peso sollevato* (kg)	15	19	28	56	75	95
Numero di giri prima dello stop	92	27	92			
Tempo di funzionamento (min)	4					
DATI DIMENSIONALI						
Lunghezza (L) (mm)	426	451		486		
Peso del motore (kg)	2,15	1,95	2,45	2,65		
Dimensioni imballo (mm)	90x90x465		90x90x500	90x90x530		

Indice di protezione IP44.

*Valore calcolato con rullo ottagonale di diametro 60 mm.

CAVO DI ALIMENTAZIONE

Lunghezza 2,5 m, 3 fili nel cavo



DIMENSIONI

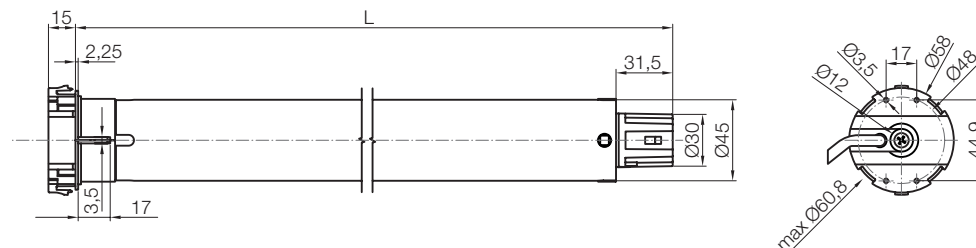

Nice

Radio

TTBus

230 Vac

Era Mat^{MT}

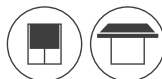

Con finecorsa elettronico, ricevente radio integrata e tecnologia TTBus



Motore tubolare con finecorsa elettronico, ricevente radio integrata e tecnologia Nice TTBus.

Taglia M
Ø 45 mm

Facile regolazione del finecorsa a distanza tramite trasmettitore o con le unità di programmazione esterne O-View TT e TTPRO, in modalità automatica, semiautomatica o manuale. Comodo feedback di ritorno attraverso il movimento della tenda.

Programmazione a livelli: veloce e sicura. Grazie a questa funzione, il settaggio prevede diverse scelte. In caso di selezione errata, la programmazione riparte dal livello precedente senza la necessità di riprogrammare i settaggi configurati fino a quel momento.

Blocco della memoria per impedire memorizzazioni accidentali.

Regolazione di più quote intermedie di apertura.

La tecnologia Nice TTBus a 3 fili permette di gestire il movimento del motore attraverso un comando in bassa tensione, di collegare i sensori climatici via filo senza l'ausilio di centrali esterne, e/o via radio in modo semplice e intuitivo.

Possibilità di collegare e comandare in parallelo più motori da un unico punto senza necessità di centrali aggiuntive, grazie alla scheda elettronica integrata.

La tecnologia a encoder garantisce precisione millimetrica, affidabilità e mantenimento nel tempo dei valori impostati.

Funzioni esclusive:

FTC e FTA, vedi pag. 309
FRT e RDC, vedi pag. 309

Codice	Descrizione	Pz./Conf.	Certificazioni
E MAT MT 426	Finecorsa elettronico, ricevente radio integrata, TTBus. 4 Nm, 26 rpm	1	NF CE
E MAT MT 1026	Finecorsa elettronico, ricevente radio integrata, TTBus. 10 Nm, 26 rpm	1	NF CE
E MAT MT 817	Finecorsa elettronico, ricevente radio integrata, TTBus. 8 Nm, 17 rpm	1	NF CE
E MAT MT 1517	Finecorsa elettronico, ricevente radio integrata, TTBus. 15 Nm, 17 rpm	1	NF CE
E MAT MT 3017	Finecorsa elettronico, ricevente radio integrata, TTBus. 30 Nm, 17 rpm	1	NF CE
E MAT MKT 3017	Finecorsa elettronico, ricevente radio integrata, TTBus, freno elettromeccanico e cavo di alimentazione in gomma da 1,5 m. 30 Nm, 17 rpm	1	NF CE
E MAT MT 4012	Finecorsa elettronico, ricevente radio integrata, TTBus. 40 Nm, 12 rpm	1	NF CE
E MAT MT 5012	Finecorsa elettronico, ricevente radio integrata, TTBus. 50 Nm, 12 rpm	1	NF CE
E MAT MKT 5012	Finecorsa elettronico, ricevente radio integrata, TTBus, freno elettromeccanico e cavo di alimentazione in gomma da 1,5 m. 50 Nm, 12 rpm	1	NF CE

CARATTERISTICHE TECNICHE

Codice	E MAT MT 426	E MAT MT 1026	E MAT MT 817	E MAT MT 1517	E MAT MT 3017 E MAT MKT 3017	E MAT MT 4012	E MAT MT 5012 E MAT MKT 5012
DATI ELETTRICI							
Alimentazione (Vac/Hz)	230/50						
Assorbimento (A)	0,50	0,78	0,55	0,75	1,10		
Potenza (W)	108	150	120	170	250	245	250
Potenza assorbita stand-by (W)	<0,5						
DATI PRESTAZIONALI							
Coppia (Nm)	4	10	8	15	30	40	50
Velocità (rpm)	26		17			12	
Numero di giri prima dello stop	92						
Tempo di funzionamento (min)	4						
DATI DIMENSIONALI							
Lunghezza (L) (mm)	426	451	426	451	486		
Peso del motore (kg)	1,85	1,95	2,15	2,45	2,65		
Dimensioni imballo (mm)	90x90x465	90x90x500	90x90x465	90x90x500	90x90x530		

Indice di protezione IP44.

CAVO DI ALIMENTAZIONE

Lunghezza cavo 2,5 m, 6 fili nel cavo



DIMENSIONI

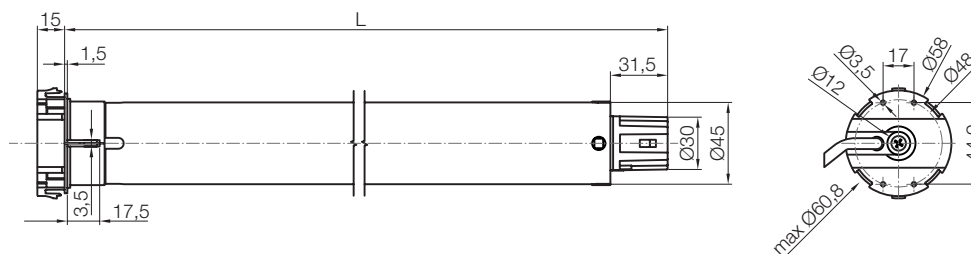

Per tende da esterno

Nice

Radio

TTBus

230 Vac

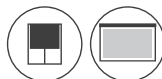

Era Mat^{MVS}

Ideale per schermi di proiezione



Motore tubolare con finecorsa elettronico, ricevente radio integrata e tecnologia Nice TTBus.

da un unico punto senza necessità di centrali aggiuntive.
Possibilità di configurare diversi formati di proiezione, facilmente richiamabili dal trasmettitore.

Taglia M
Ø 45 mm

Facile regolazione dei finecorsa a distanza tramite trasmettitore o con le unità di programmazione esterne O-View TT e TTPRO, in modalità manuale. Comodo feedback di ritorno attraverso il movimento della tenda.

Programmazione a livelli: veloce e sicura. Grazie a questa funzione, il settaggio prevede diverse scelte. In caso di selezione errata, la programmazione riparte dal livello precedente senza la necessità di riprogrammare i settaggi configurati fino a quel momento.

La tecnologia Nice TTBus a 3 fili permette di gestire il movimento del motore attraverso un comando in bassa tensione, di collegare i sensori climatici via filo senza l'ausilio di centrali esterne, e/o via radio in modo semplice e intuitivo.

Possibilità di collegare, comandare in parallelo e movimentare in modo sincrono più motori

La tecnologia a encoder garantisce precisione millimetrica, affidabilità e mantenimento nel tempo dei valori impostati.

Basso consumo in stand-by.

Codice	Descrizione	Pz./Conf.	Certificazioni
E MAT MVS 426	Finecorsa elettronico, ricevente radio integrata, TTBus. 4 Nm, 26 rpm	1	NF CE
E MAT MVS 1026	Finecorsa elettronico, ricevente radio integrata, TTBus. 10 Nm, 26 rpm	1	NF CE
E MAT MVS 1517	Finecorsa elettronico, ricevente radio integrata, TTBus. 15 Nm, 17 rpm	1	NF CE

CARATTERISTICHE TECNICHE

Codice	E MAT MVS 426	E MAT MVS 1026	E MAT MVS 1517
DATI ELETTRICI			
Alimentazione (Vac/Hz)	230/50		
Assorbimento (A)	0,50	0,78	0,75
Potenza (W)	108	150	170
Potenza assorbita stand-by (W)	<0,5		
DATI PRESTAZIONALI			
Coppia (Nm)	4	10	15
Velocità (rpm)	26		17
Numero di giri prima dello stop	92		
Tempo di funzionamento (min)	4		
DATI DIMENSIONALI			
Lunghezza (L) (mm)	426	451	451
Peso del motore (kg)	1,85	1,95	2,45
Dimensioni imballo (mm)	90x90x465	90x90x500	90x90x500

Indice di protezione IP44.

CAVO DI ALIMENTAZIONE

Lunghezza cavo 2,5 m, 6 fili nel cavo



DIMENSIONI

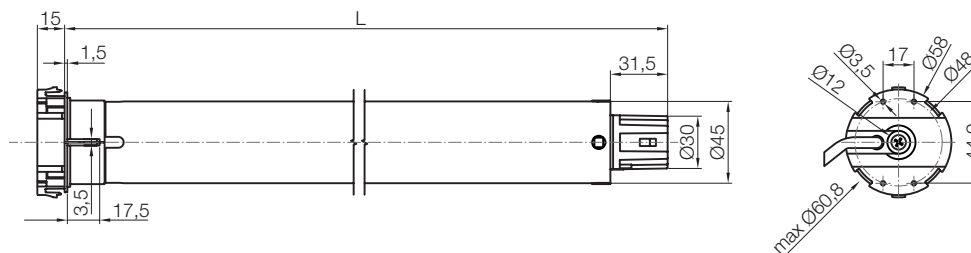

Nice

230 Vac

12 Vdc

Era^{MH} / Era^{MH DC}

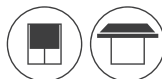

Con manovra di soccorso manuale



Motore tubolare con finecorsa meccanico, manovra di soccorso manuale.

Taglia M
Ø 45 mm

Adatto per ogni esigenza:
utilizzabile sia per applicazioni di grandi dimensioni con la versione da 50 Nm a 12 rpm, sia per piccole strutture con la versione 17 rpm a 15 Nm.

Ideale per un uso intensivo:
la versione Era MH DC a 12 Vdc assicura 6 minuti di funzionamento continuo con uguale velocità sia per la manovra di salita che di discesa.

Evoluto
Grazie all'alimentazione a bassa tensione si possono utilizzare fonti di energia alternative, quali batterie

e pannelli solari.

Intuitiva regolazione delle posizioni limite di salita e discesa grazie al finecorsa meccanico.

Semplice da installare:
fissaggio direttamente sulla testa grazie ai fori M6 ad interasse 48 mm, senza la necessità di alcun supporto.

Compatto e robusto
Dimensioni ridotte (testa con diametro 85 mm) per l'utilizzo in cassonetti di piccole dimensioni. La testa del motore è interamente in zama.

Collegamento ai sensori climatici, via filo e/o radio, con l'ausilio di centrali esterne.

Basso consumo in stand-by.

Codice	Descrizione	Pz./Conf.	Certificazioni
E MH 1517	Finecorsa meccanico, manovra di soccorso manuale. 15 Nm, 17 rpm, 28 kg*	1	CE
E MH 3017	Finecorsa meccanico, manovra di soccorso manuale. 30 Nm, 17 rpm, 56 kg*	1	CE
E MH 4012	Finecorsa meccanico, manovra di soccorso manuale. 40 Nm, 12 rpm, 75 kg*	1	CE
E MH 5012	Finecorsa meccanico, manovra di soccorso manuale. 50 Nm, 12 rpm, 95 kg*	1	CE
E MH 2012 DC	Finecorsa meccanico, manovra di soccorso manuale. 20 Nm, 12 rpm, 38 kg*	1	CE

*Peso sollevato, valore calcolato con rullo diametro 60 mm.

GARANTISTICHE TECNICHE

Codice	E MH 1517	E MH 3017	E MH 4012	E MH 5012	E MH 2012 DC
DATI ELETTRICI					
Alimentazione	230 Vac / 50 Hz				12 Vdc
Assorbimento (A)	0,75	1,10		6,5	
Potenza (W)	170	250	245	250	78
DATI PRESTAZIONALI					
Coppia (Nm)	15	30	40	50	20
Velocità (rpm)	17		12		
Peso sollevato* (kg)	28	56	75	95	38
Numero di giri prima dello stop	36				
Rapporto di riduzione	1:24				-
Tempo di funzionamento continuo (min)	4				6
DATI DIMENSIONALI					
Lunghezza (L) (mm)	602	637		600	
Peso del motore (kg)	2,8	3,4	3,6		2,9
Dimensioni imballo (mm)	100x100x750				

Indice di protezione IP44.

*Valore calcolato con rullo diametro 60 mm.

CAVO DI ALIMENTAZIONE

ERA MH
Lunghezza cavo 2,5 m, 4 fili nel cavo



ERA MH DC
Lunghezza cavo 2,5 m, 2 fili nel cavo



DIMENSIONI

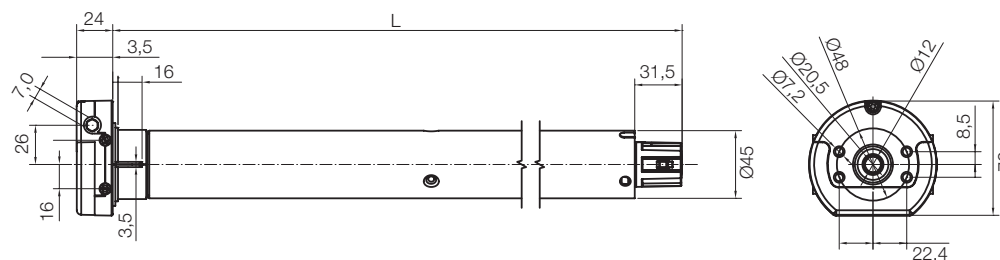

Era Plus^{MH}

Con ricevente radio integrata, tecnologia TTBus e manovra di soccorso manuale



Motore tubolare con finecorsa meccanico, ricevente radio integrata e tecnologia Nice TTBus, manovra di soccorso manuale.

Taglia M
Ø 45 mm

Intuitiva regolazione delle posizioni limite di salita e discesa tramite trasmettitore o con le unità di programmazione esterne O-View TT e TTPRO, in modalità manuale, semiautomatica e automatica.

Programmazione a livelli: veloce e sicura. Grazie a questa funzione, il settaggio prevede diverse scelte. In caso di selezione errata, la programmazione riparte dal livello precedente senza la necessità di riprogrammare i settaggi configurati fino a quel momento.

Blocco della memoria per impedire memorizzazioni accidentali.

Semplice da installare: fissaggio direttamente sulla testa grazie ai fori M6 ad interasse 48 mm, senza la necessità di alcun supporto.

Compatto e robusto
Dimensioni ridotte (testa con diametro 85 mm) per l'utilizzo in cassonetti di piccole dimensioni. La testa del motore è interamente in zama.

La tecnologia Nice TTBus a 2 fili permette di gestire il movimento del motore attraverso un comando passo-passo in bassa tensione e di collegare i sensori climatici via radio in modo semplice e intuitivo.

Sicurezza per l'automazione.

Possibilità di collegare un bordo sensibile resistivo e le fotocellule.

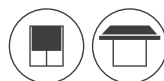

Codice	Descrizione	Pz./Conf.	Certificazioni
E PLUS MH 1517	Finecorsa meccanico, ricevente radio integrata, TTBus, manovra di soccorso manuale. 15 Nm, 17 rpm, 28 kg*	1	CE
E PLUS MH 3017	Finecorsa meccanico, ricevente radio integrata, TTBus, manovra di soccorso manuale. 30 Nm, 17 rpm, 56 kg*	1	CE
E PLUS MH 4012	Finecorsa meccanico, ricevente radio integrata, TTBus, manovra di soccorso manuale. 40 Nm, 12 rpm, 75 kg*	1	CE
E PLUS MH 5012	Finecorsa meccanico, ricevente radio integrata, TTBus, manovra di soccorso manuale. 50 Nm, 12 rpm, 95 kg*	1	CE

*Peso sollevato, valore calcolato con rullo ottagonale di diametro 60 mm.

CARATTERISTICHE TECNICHE

Codice	E PLUS MH 1517	E PLUS MH 3017	E PLUS MH 4012	E PLUS MH 5012
DATI ELETTRICI				
Alimentazione (Vac/Hz)	230/50			
Assorbimento (A)	0,75		1,10	
Potenza (W)	170	250	245	250
DATI PRESTAZIONALI				
Coppia (Nm)	15	30	40	50
Velocità (rpm)	17		12	
Numero di giri prima dello stop	36			
Peso sollevato* (kg)	28	56	75	95
Tempo di funzionamento (min)	4			
DATI DIMENSIONALI				
Lunghezza (L) (mm)	806			
Peso del motore (kg)	3,4	3,8	4	
Dimensioni imballo (mm)	100x100x850			

Indice di protezione IP44.

*Valore calcolato con rullo ottagonale di diametro 60 mm.

CAVO DI ALIMENTAZIONE

Lunghezza cavo 2,5 m, 5 fili nel cavo



DIMENSIONI

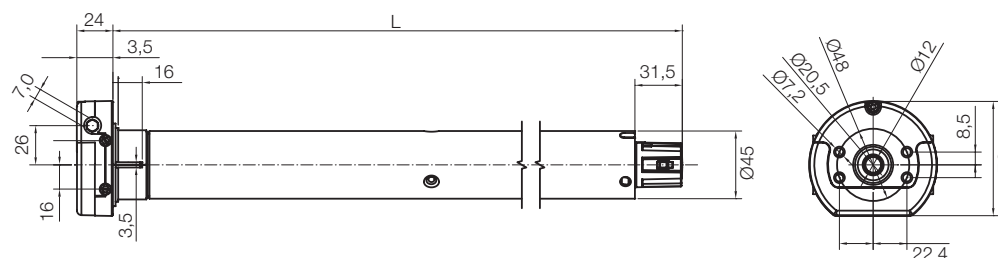



Era Fit^{MHT}

Con ricevente radio integrata e manovra di soccorso manuale



Motore tubolare con finecorsa elettronico, ricevente radio integrata e manovra di soccorso manuale.

Taglia M
Ø 45 mm

Facile regolazione dei finecorsa a distanza tramite trasmettitore in modalità manuale e semiautomatica. Nella fase di programmazione manuale e con l'utilizzo della manovra di soccorso la tenda si chiude con arresto in battuta.
Comodo feedback di ritorno attraverso il movimento dell'avvolgibile.

Programmazione a livelli: veloce e sicura. Grazie a questa funzione, il settaggio prevede diverse scelte. In caso di selezione errata, la programmazione riparte dal livello precedente senza la necessità di riprogrammare i settaggi configurati fino a quel momento.

Blocco della memoria per impedire memorizzazioni accidentali.

Regolazione di più quote intermedie di apertura.

Semplice da installare: fissaggio direttamente sulla testa grazie ai fori M6 ad interasse 48 mm, senza la necessità di alcun supporto.

Compatto e robusto
Dimensioni ridotte (testa con diametro 85 mm) per l'utilizzo in cassonetti di piccole dimensioni. La testa del motore è interamente in zama.

Funzioni esclusive:

RDC sistema di riduzione della coppia regolabile, blocca dolcemente il movimento senza sollecitare il telo al raggiungimento della posizione di chiusura.

FRT ritira il telo di una misura programmabile, dopo che la tenda ha raggiunto la completa apertura, eliminandone antiestetici allentamenti.

Collegamento ai sensori climatici via radio con programmazione intuitiva.

Sicurezza per l'automazione.

Massima precisione delle posizioni dell'avvolgibile: la funzione di autoaggiornamento dinamico dei finecorsa permette di compensare nel tempo gli allungamenti e accorciamenti della struttura. La **tecnologia a encoder** garantisce affidabilità e mantenimento nel tempo dei valori impostati.

Codice	Descrizione	Pz./Conf.	Certificazioni
E FIT MHT 3017	Finecorsa elettronico, ricevente radio integrata, manovra di soccorso manuale. 30 Nm, 17 rpm	1	CE
E FIT MHT 4012	Finecorsa elettronico, ricevente radio integrata, manovra di soccorso manuale. 40 Nm, 12 rpm	1	CE
E FIT MHT 5012	Finecorsa elettronico, ricevente radio integrata, manovra di soccorso manuale. 50 Nm, 12 rpm	1	CE

Prodotti disponibili anche in confezioni multiple. Per maggiori informazioni contatta il tuo rivenditore di riferimento.

CARATTERISTICHE TECNICHE

Codice	E FIT MHT 3017	E FIT MHT 4012	E FIT MHT 5012
DATI ELETTRICI			
Alimentazione (Vac/Hz)	230/50		
Absorbimento (A)	1,10		
Potenza (W)	250	245	250
DATI PRESTAZIONALI			
Coppia (Nm)	30	40	50
Velocità (rpm)	17	12	
Numero di giri prima dello stop	92		
Tempo di funzionamento (min)	4		
DATI DIMENSIONALI			
Lunghezza (L) (mm)	706		
Peso del motore (kg)	3,4	3,5	
Dimensioni imballo (mm)	100x100x750		

Indice di protezione IP44.

CAVO DI ALIMENTAZIONE

Lunghezza cavo 2,5 m, 3 fili nel cavo



DIMENSIONI

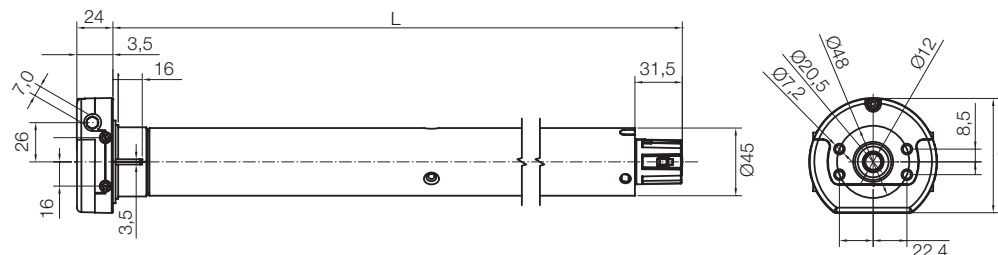

Nice

Era^L

Con finecorsa meccanico

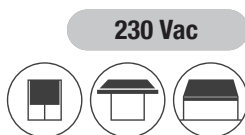

230 Vac

Motore tubolare con finecorsa meccanico.

Taglia L
Ø 58 mm

Potente e versatile
Utilizzabile anche per applicazioni di grandi dimensioni con versioni fino a 120 Nm.

Intuitiva regolazione delle posizioni limite di salita e discesa grazie al finecorsa meccanico.

Facile da installare grazie al nuovo supporto compatto e all'innovativo sistema di fissaggio della ruota di trascinamento ad innesto.

Collegamento ai sensori climatici, via filo e/o radio, con l'ausilio di centrali esterne.

Codice	Descrizione	Pz./Conf.	Certificazioni
E L 5517	Finecorsa meccanico. 55 Nm, 17 rpm, 85 kg*	1	CE
E L 6517	Finecorsa meccanico. 65 Nm, 17 rpm, 100 kg*	1	CE
E L 7517	Finecorsa meccanico. 75 Nm, 17 rpm, 115 kg*	1	CE
E L 8012	Finecorsa meccanico. 80 Nm, 12 rpm, 120 kg*	1	CE
E L 10012	Finecorsa meccanico. 100 Nm, 12 rpm, 150 kg*	1	CE
E L 12012	Finecorsa meccanico. 120 Nm, 12 rpm, 180 kg*.	1	CE

*Peso sollevato, valore calcolato con rullo diametro 70 mm.

CARATTERISTICHE TECNICHE

Codice	E L 5517	E L 6517	E L 7517	E L 8012	E L 10012	E L 12012
DATI ELETTRICI						
Alimentazione (Vac/Hz)	230/50					
Assorbimento (A)	1,65	1,80	2,00	1,65	1,75	2,10
Potenza (W)	360	420		360	390	465
Potenza assorbita stand-by (W)	0,5					
DATI PRESTAZIONALI						
Coppia (Nm)	55	65	75	80	100	120
Velocità (rpm)	17			12		
Peso sollevato* (kg)	85	100	115	120	150	180
Numero di giri prima dello stop	28					
Tempo di funzionamento (min)	4					
DATI DIMENSIONALI						
Lunghezza (L) (mm)	667					
Peso del motore (kg)	5,150					
Dimensioni imballo (mm)	100x100x750					

Indice di protezione IP44.
*Valore calcolato con rullo ottagonale di diametro 70 mm.

CAVO DI ALIMENTAZIONE

Lunghezza 2,5 m, 4 fili nel cavo



DIMENSIONI

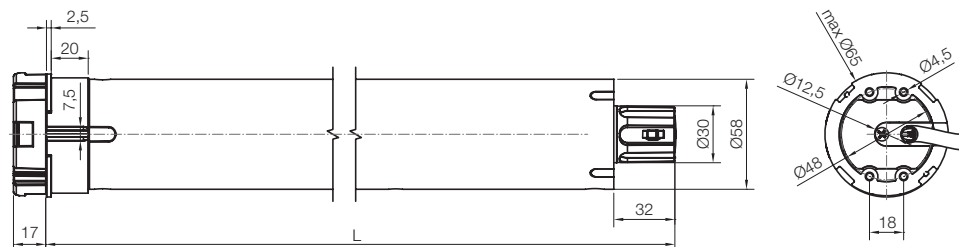

Nice

Era Star^{LT}

Con finecorsa elettronico

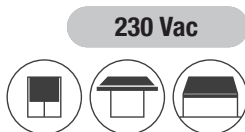

Motore tubolare con finecorsa elettronico.

Taglia L
Ø 58 mm

Potente e versatile.
Utilizzabile anche per applicazioni di grandi dimensioni con versioni fino a 120 Nm.

Facile regolazione del finecorsa in modalità manuale, semiautomatica e automatica.
Comodo feedback di ritorno attraverso il movimento della tenda.

La tecnologia a encoder garantisce precisione millimetrica del finecorsa.

Funzioni esclusive:

FTC e FTA, vedi pag. 309
FRT e RDC, vedi pag. 309

Possibilità di collegare e comandare in parallelo più motori da un unico punto senza necessità di centrali aggiuntive, grazie alla scheda elettronica integrata.

Basso consumo in stand-by.

Codice	Descrizione	Pz./Conf.	Certificazioni
E STAR LT 5517	Finecorsa elettronico. 55 Nm, 17 rpm	1	CE
E STAR LT 6517	Finecorsa elettronico. 65 Nm, 17 rpm	1	CE
E STAR LT 7517	Finecorsa elettronico. 75 Nm, 17 rpm	1	CE
E STAR LT 8012	Finecorsa elettronico. 80 Nm, 12 rpm	1	CE

CARATTERISTICHE TECNICHE

Codice	E STAR LT 5517	E STAR LT 6517	E STAR LT 7517	E STAR LT 8012
DATI ELETTRICI				
Alimentazione (Vac/Hz)	230/50			
Assorbimento (A)	1,65	1,80	2,00	1,65
Potenza (W)	360	420	420	360
Potenza assorbita stand-by (W)	0,5			
DATI PRESTAZIONALI				
Coppia (Nm)	55	65	75	80
Velocità (rpm)	17			12
Numero di giri prima dello stop	>100			
Tempo di funzionamento (min)	4			
DATI DIMENSIONALI				
Lunghezza (L) (mm)	672			
Peso del motore (kg)	5,150			
Dimensioni imballo (mm)	100x100x750			

Indice di protezione IP44.

CAVO DI ALIMENTAZIONE

Lunghezza cavo 2,5 m, 4 fili nel cavo



DIMENSIONI

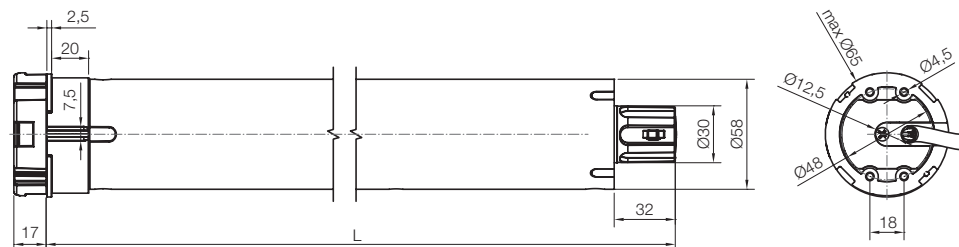

Era Fit^L BD

Con finecorsa elettronico e ricevente radio bidirezionale integrata



Motore tubolare con finecorsa elettronico e ricevente radio bidirezionale integrata.

Taglia L
Ø 58 mm

Intelligente

Il protocollo radio bidirezionale Nice abilita la conferma della ricevuta ricezione del comando da parte dell'automazione e la possibilità di verificare la posizione della tenda o della tapparella. Il motore, supportando anche la funzione mesh della rete Nice, ha la capacità di fare routing del comando radio, ampliando la portata radio del sistema.

Comoda regolazione dei finecorsa a distanza tramite trasmettitore in modalità manuale o semiautomatica.

Facile nella programmazione grazie al feedback di ritorno attraverso il movimento dell'avvolgibile.

Programmazione a livelli: veloce e sicura.

Grazie a questa funzione, il settaggio prevede diverse scelte. In caso di selezione errata, la programmazione riparte dal livello precedente senza la necessità di riprogrammare i settaggi configurati fino a quel momento.

Blocco della memoria per impedire memorizzazioni accidentali.

Collegamento ai sensori climatici via radio con programmazione intuitiva.

Possibilità di collegare e comandare in parallelo più motori da un unico punto senza necessità di centrali aggiuntive, grazie alla scheda elettronica integrata.

Basso consumo in stand-by.

Compatibile con le precedenti versioni dei trasmettitori Nice monodirezionali.

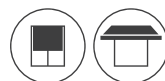

Codice	Descrizione	Pz./Conf.	Certificazioni
E FIT L 5517 BD	Finecorsa elettronico, ricevente radio bidirezionale integrata. 55 Nm, 17 rpm, 85 kg*	1	CE
E FIT L 6517 BD	Finecorsa elettronico, ricevente radio bidirezionale integrata. 65 Nm, 17 rpm, 100 kg*	1	CE
E FIT L 7517 BD	Finecorsa elettronico, ricevente radio bidirezionale integrata. 75 Nm, 17 rpm, 115 kg*	1	CE
E FIT L 8012 BD	Finecorsa elettronico, ricevente radio bidirezionale integrata. 80 Nm, 12 rpm, 120 kg*	1	CE
E FIT L 10012 BD	Finecorsa elettronico, ricevente radio bidirezionale integrata. 100 Nm, 12 rpm, 150 kg*	1	CE
E FIT L 12012 BD	Finecorsa elettronico, ricevente radio bidirezionale integrata. 120 Nm, 12 rpm, 180 kg*	1	CE

*Peso sollevato, valore calcolato con rullo ottagonale di diametro 70 mm.

CARATTERISTICHE TECNICHE

Codice	E FIT L 5517 BD	E FIT L 6517 BD	E FIT L 7517 BD	E FIT L 8012 BD	E FIT L 10012 BD	E FIT L 12012 BD
DATI ELETTRICI						
Alimentazione (Vac/Hz)	230/50					
Assorbimento (A)	1,65	1,80	2,00	1,65	1,75	2,10
Potenza (W)	360	420		360	390	465
Potenza assorbita stand-by (W)	< 0,5					
DATI PRESTAZIONALI						
Coppia (Nm)	55	65	75	80	100	120
Velocità (rpm)	17			12		
Peso sollevato* (kg)	85	100	115	120	150	180
Numero di giri prima dello stop	> 100					
Tempo di funzionamento (min)	4					
DATI DIMENSIONALI						
Lunghezza (L) (mm)	672					
Peso del motore (kg)	5,150					
Dimensioni imballo (mm)	100x100x750					

Indice di protezione IP44.

*Valore calcolato con rullo ottagonale di diametro 70 mm.

CAVO DI ALIMENTAZIONE

Lunghezza 2,5 m, 3 fili nel cavo



DIMENSIONI

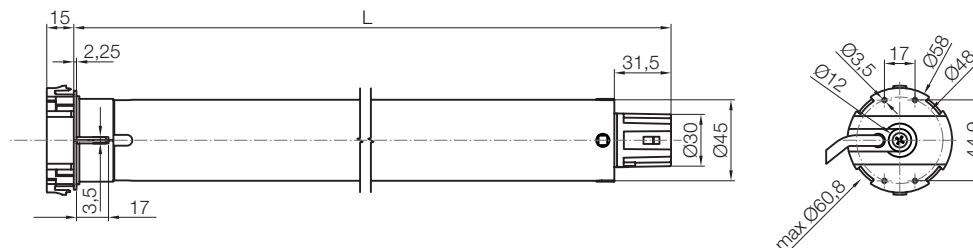

Nice

Radio

TTBus

230 Vac



Era Mat^{LT}

Con finecorsa elettronico, ricevente radio integrata e tecnologia TTBus



Motore tubolare con finecorsa elettronico, ricevente radio integrata e tecnologia Nice TTBus.

Taglia L
Ø 58 mm

Facile regolazione del finecorsa a distanza tramite trasmettitore o con le unità di programmazione esterne O-View TT e TTPRO, in modalità automatica, semiautomatica o manuale. Comodo feedback di ritorno attraverso il movimento della tenda.

Programmazione a livelli: veloce e sicura. Grazie a questa funzione, il settaggio prevede diverse scelte. In caso di selezione errata, la programmazione riparte dal livello precedente senza la necessità di riprogrammare i settaggi configurati fino a quel momento.

Blocco della memoria per impedire memorizzazioni accidentali.

Regolazione di più quote intermedie di apertura.

La tecnologia Nice TTBus a 3 fili permette di gestire il movimento del motore attraverso un comando in bassa tensione, di collegare i sensori climatici via filo senza l'ausilio di centrali esterne, e/o via radio in modo semplice e intuitivo.

Possibilità di collegare e comandare in parallelo più motori da un unico punto senza necessità di centrali aggiuntive.

La tecnologia a encoder garantisce precisione millimetrica, affidabilità e mantenimento nel tempo dei valori impostati.

Funzioni esclusive:

FTC e FTA, vedi pag. 309
FRT e RDC, vedi pag. 309

Codice	Descrizione	Pz./Conf.	Certificazioni
E MAT LT 5517	Finecorsa elettronico, ricevente radio integrata, TTBus. 55 Nm, 17 rpm	1	CE
E MAT LT 6517	Finecorsa elettronico, ricevente radio integrata, TTBus. 65 Nm, 17 rpm	1	CE
E MAT LT 7517	Finecorsa elettronico, ricevente radio integrata, TTBus. 75 Nm, 17 rpm	1	CE
E MAT LT 8012	Finecorsa elettronico, ricevente radio integrata, TTBus. 80 Nm, 12 rpm	1	CE
E MAT LT 10012	Finecorsa elettronico, ricevente radio integrata, TTBus. 100 Nm, 12 rpm	1	CE
E MAT LT 12012	Finecorsa elettronico, ricevente radio integrata, TTBus. 120 Nm, 12 rpm	1	CE

CARATTERISTICHE TECNICHE

Codice	E MAT LT 5517	E MAT LT 6517	E MAT LT 7517	E MAT LT 8012	E MAT LT 10012	E MAT LT 12012
DATI ELETTRICI						
Alimentazione (Vac/Hz)	230/50					
Assorbimento (A)	1,65	1,80	2,00	1,65	1,75	2,10
Potenza (W)	360	420	420	360	390	465
Potenza assorbita stand-by (W)	0,5					
DATI PRESTAZIONALI						
Coppia (Nm)	55	65	75	80	100	120
Velocità (rpm)	17			12		
Numero di giri prima dello stop	>100					
Tempo di funzionamento (min)	4					
DATI DIMENSIONALI						
Lunghezza (L) (mm)	672					
Peso del motore (kg)	5,150					
Dimensioni imballo (mm)	100x100x750					

Indice di protezione IP44.

CAVO DI ALIMENTAZIONE

Lunghezza 2,5 m, 6 fili nel cavo



DIMENSIONI

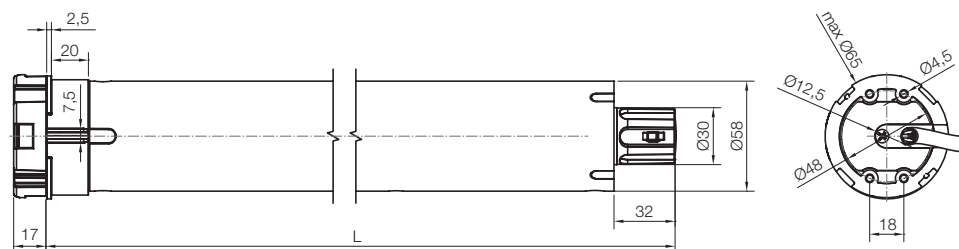

Nice

Era^{LH}

230 Vac

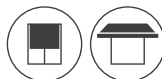

Con finecorsa meccanico e manovra di soccorso manuale



Motore tubolare con finecorsa meccanico, manovra di soccorso manuale e cavo estraibile.

Taglia L

Ø 58 mm

Potente, robusto e versatile

Utilizzabile anche per applicazioni di grandi dimensioni con versioni fino a 120 Nm.
Testa del motore in zama.

Intuitiva regolazione delle posizioni limite di salita e discesa grazie al finecorsa meccanico.

Collegamento ai sensori climatici, via filo e/o radio, con l'ausilio di centrali esterne.

Codice	Descrizione	Certificazioni
E LH 5517	Finecorsa meccanico, manovra di soccorso manuale. 55 Nm, 17 rpm, 85 kg*	CE
E LH 6517	Finecorsa meccanico, manovra di soccorso manuale. 65 Nm, 17 rpm, 100 kg*	CE
E LH 7517	Finecorsa meccanico, manovra di soccorso manuale. 75 Nm, 17 rpm, 115 kg*	CE
E LH 8012	Finecorsa meccanico, manovra di soccorso manuale. 80 Nm, 12 rpm, 120 kg*	CE
E LH 10012	Finecorsa meccanico, manovra di soccorso manuale. 100 Nm, 12 rpm, 150 kg*	CE
E LH 12012	Finecorsa meccanico, manovra di soccorso manuale. 120 Nm, 12 rpm, 180 kg*	CE

*Peso sollevato, valore calcolato con rullo ottagonale di diametro 70 mm

GARATTERISTICHE TECNICHE

Codice	E LH 5517	E LH 6517	E LH 7517	E LH 8012	E LH 10012	E LH 12012
DATI ELETTRICI						
Alimentazione (Vac/Hz)	230/50					
Assorbimento (A)	1,65	1,80	2	1,65	1,75	2,10
Potenza (W)	360	420	420	360	390	465
Potenza assorbita stand-by (W)	0,5					
DATI PRESTAZIONALI						
Coppia (Nm)	55	65	75	80	100	120
Velocità (rpm)	17			12		
Numero di giri prima dello stop	28					
Tempo di funzionamento (min)	4					
DATI DIMENSIONALI						
Lunghezza (L) (mm)	832					
Peso del motore (kg)	7,34					
Dimensioni imballo (mm)	144x148x1003					

Indice di protezione IP44

CAVO DI ALIMENTAZIONE

Lunghezza cavo 2,5 m, 4 fili nel cavo



DIMENSIONI

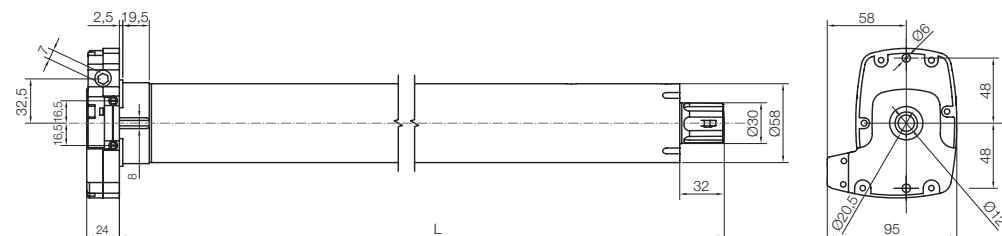

Era Plus^{LH}

Con ricevente radio integrata, tecnologia TTBus e manovra di soccorso manuale



Motore tubolare con finecorsa meccanico, ricevente radio integrata, tecnologia Nice TTBus, manovra di soccorso manuale e cavo estraibile.

Taglia L
Ø 58 mm

Potente, robusto e versatile

Utilizzabile anche per applicazioni di grandi dimensioni con versioni fino a 120 Nm.
Testa del motore in zama.

Intuitiva regolazione delle posizioni limite di salita e discesa grazie al finecorsa meccanico.

Blocco della memoria per impedire memorizzazioni accidentali.

Programmazione semplice

Memorizza fino a 30 trasmettitori, senza la necessità di doversi collegare al motore; inserimento a distanza dei nuovi trasmettitori una volta memorizzato il primo.

Facile da installare grazie ai supporti compatti o al fissaggio direttamente sulla testa del motore. Innovativo sistema di fissaggio della ruota di trascinamento ad innesto.

La tecnologia Nice TTBus a 2 fili permette di gestire il movimento del motore attraverso un comando passo-passo in bassa tensione e di collegare i sensori climatici via radio in modo semplice e intuitivo.

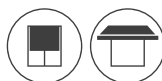

Codice	Descrizione	Certificazioni
E PLUS LH 6517	Finecorsa meccanico, ricevente radio integrata, TTBus, manovra di soccorso manuale. 65 Nm, 17 rpm, 100 kg*	CE
E PLUS LH 7517	Finecorsa meccanico, ricevente radio integrata, TTBus, manovra di soccorso manuale. 75 Nm, 17 rpm, 115 kg*	CE
E PLUS LH 8012	Finecorsa meccanico, ricevente radio integrata, TTBus, manovra di soccorso manuale. 80 Nm, 12 rpm, 120 kg*	CE
E PLUS LH 10012	Finecorsa meccanico, ricevente radio integrata, TTBus, manovra di soccorso manuale. 100 Nm, 12 rpm, 150 kg*	CE
E PLUS LH 12012	Finecorsa meccanico, ricevente radio integrata, TTBus, manovra di soccorso manuale. 120 Nm, 12 rpm, 180 kg*	CE

*Peso sollevato, valore calcolato con rullo ottagonale di diametro 70 mm

CARATTERISTICHE TECNICHE

Codice	E PLUS LH 6517	E PLUS LH 7517	E PLUS LH 8012	E PLUS LH 10012	E PLUS LH 12012
DATI ELETTRICI					
Alimentazione (Vac/Hz)	230/50				
Assorbimento (A)	1,80	2	1,65	1,75	2,10
Potenza (W)	420	420	360	390	465
Potenza assorbita stand-by (W)	0,5				
DATI PRESTAZIONALI					
Coppia (Nm)	65	75	80	100	120
Velocità (rpm)	17		12		
Numero di giri prima dello stop	28				
Tempo di funzionamento (min)	4				
DATI DIMENSIONALI					
Lunghezza (L) (mm)	910				
Peso del motore (kg)	7,70				
Dimensioni imballo (mm)	144x148x1003				

Indice di protezione IP44

CAVO DI ALIMENTAZIONE

Lunghezza 3 m, 5 fili nel cavo



DIMENSIONI

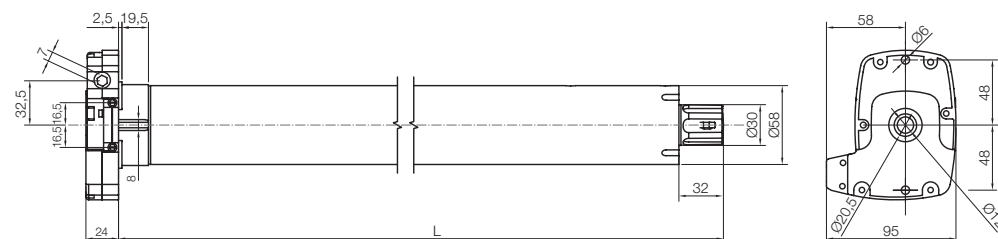

Nice

Era^{XL}

Per tende di grandi dimensioni



Motori tubolari con finecorsa meccanico.

Taglia XL

Ø 90 mm

Potente e veloce:

fino a 300 Nm di coppia in assoluto comfort, 12 rpm.

Affidabile e silenzioso:

Le dimensioni del motore e le caratteristiche degli ingranaggi garantiscono una lunga durata nel tempo ed un'elevata silenziosità durante il funzionamento.

230 Vac



Codice	Descrizione	Pz./Conf.	Certificazioni
E XL 15012	Finecorsa meccanico. 150 Nm, 12 rpm	1	CE
E XL 18012	Finecorsa meccanico. 180 Nm, 12 rpm	1	CE
E XL 23012	Finecorsa meccanico. 230 Nm, 12 rpm	1	CE
E XL 30012	Finecorsa meccanico. 300 Nm, 12 rpm	1	CE

CARATTERISTICHE TECNICHE

Codice	E XL 15012	E XL 18012	E XL 23012	E XL 30012
DATI ELETTRICI				
Alimentazione (Vac/Hz)	230/50			
Assorbimento (A)	3,5	3,7	3,9	5,4
Potenza (W)	740	780	810	1250
DATI PRESTAZIONALI				
Coppia (Nm)	150	180	230	300
Velocità (rpm)	12			
Peso sollevato* (kg)	203	243	311	405
Numero di giri prima dello stop	36			
Tempo di funzionamento (min)	6		5	
DATI DIMENSIONALI				
Lunghezza (L) (mm)	639/626		679/666	
Peso del motore (kg)	11,83	11,2		13,8
Dimensioni imballo (mm)	750x210x210			

Indice di protezione IP44.

*Valore con rullo ottagonale di diametro 108 mm.

CAVO DI ALIMENTAZIONE

Lunghezza 3 m, 4 fili nel cavo



Flessibile:

possibilità di utilizzare adattatori intercambiabili per tubi di Ø da 98x2,0 a 168x4,0 mm o SW 114 (ottagonali).

Facile da installare:

le piastre di fissaggio vanno montate in posizione perpendicolare rispetto all'area di installazione. In caso di irregolarità della superficie è d'obbligo usare l'apposita piastra speciale per pareti (articolo 537.10001).

DIMENSIONI

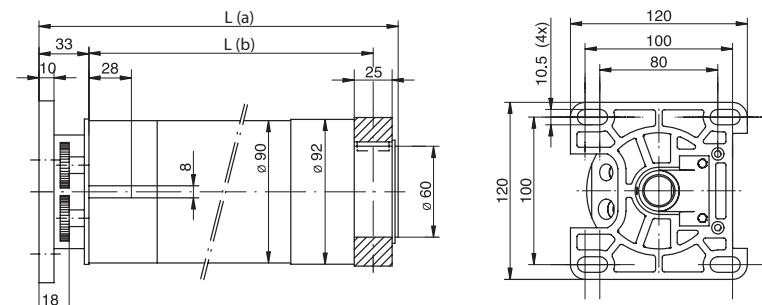

Nice

Era^{XLH}

230 Vac



Con manovra di soccorso manuale, per tende di grandi dimensioni

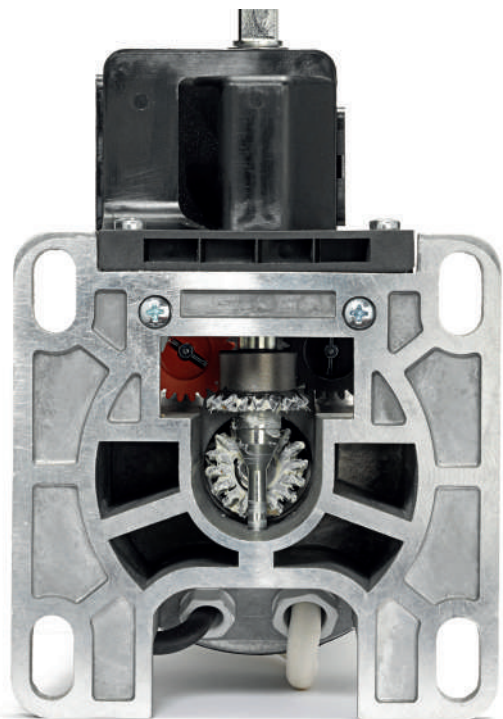

Motori tubolari con finecorsa meccanico e manovra di soccorso manuale.

Taglia XL
Ø 90 mm

Potente e veloce:
fino a 300 Nm di coppia in assoluto comfort, 12 rpm.

Affidabile, grazie alla manovra di soccorso manuale
In caso di black-out il motore assicura comunque

il funzionamento: la trasmissione manuale si inserisce automaticamente all'azionamento della manovella.

Sicuro, grazie alla possibilità di abbinare accessori di sicurezza come il dispositivo anti-caduta e il bordo sensibile.

Facile da installare:
le piastre di fissaggio vanno montate in posizione perpendicolare rispetto all'area di installazione. In caso di irregolarità della superficie è d'obbligo usare l'apposita piastra speciale per pareti (articolo 537.10001).

Codice	Descrizione	Certificazioni
E XLH 12012	Finecorsa meccanico, manovra di soccorso manuale. 120 Nm, 12 rpm	CE
E XLH 15012	Finecorsa meccanico, manovra di soccorso manuale. 150 Nm, 12 rpm	CE
E XLH 18012	Finecorsa meccanico, manovra di soccorso manuale. 180 Nm, 12 rpm	CE
E XLH 23012	Finecorsa meccanico, manovra di soccorso manuale. 230 Nm, 12 rpm	CE
E XLH 30012	Finecorsa meccanico, manovra di soccorso manuale. 300 Nm, 12 rpm	CE

CARATTERISTICHE TECNICHE

Codice	E XLH 12012	E XLH 15012	E XLH 18012	E XLH 23012	E XLH 30012
DATI ELETTRICI					
Alimentazione (Vac/Hz)	230/50				
Assorbimento (A)	3,4	3,5	3,7	3,9	5,4
Potenza (W)	700	740	780	810	1250
DATI PRESTAZIONALI					
Coppia (Nm)	120	150	180	230	300
Velocità (rpm)	12				
Peso sollevato* (kg)	162	203	243	311	405
Numero di giri prima dello stop	36				
Tempo di funzionamento (min)	6			5	
DATI DIMENSIONALI					
Lunghezza (L) (mm)	639/626			679/666	
Peso del motore (kg)	13,4	11,8		11,2	13,8
Dimensioni imballo (mm)	750x210x210				

Indice di protezione IP44.
*Valore con rullo ottagonale di diametro 108 mm.

CAVO DI ALIMENTAZIONE

Lunghezza 3 m, 4 fili nel cavo



DIMENSIONI

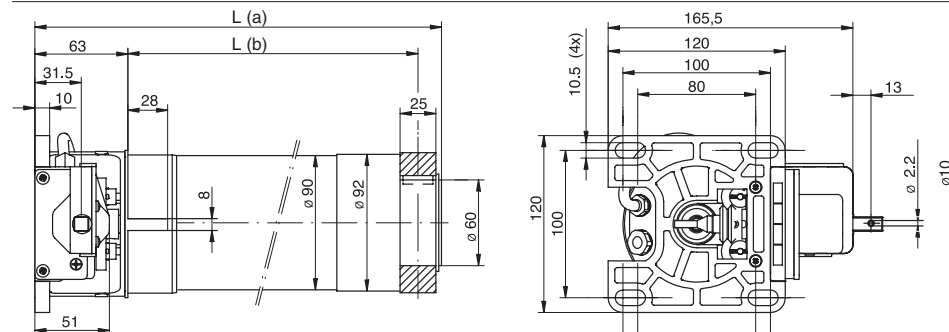

Per tende da esterno





Soluzioni per tapparelle e serrande

- 199. Come scegliere il motore ideale**

- 204. La gamma dei motori tubolari Nice per tapparelle e serrande**

- 105. Sistemi di comando e di programmazione**

- 105. Moduli DIN per la gestione evoluta degli edifici**

- 231. Adattatori e supporti**

Per tapparelle

FUNZIONI E CARATTERISTICHE	SERIE ERA																			
	S	STAR SA	MAT SA	M	MH	STAR MA	MAT MA	QUICK M	FIT M BD	PLUS M	EASY PLUS	PLUS MH	L	LH	STAR LA	MAT LA	FIT L BD	PLUS LH	XLH	
	Ø 35 mm			Ø 45 mm									Ø 58 mm						Ø 90 mm	
Finecorsa meccanico	•			•	•							•	•	•					•	•
Finecorsa a pulsante								•		•	•									
Finecorsa elettronico		•	•			•	•		•						•	•	•			
Ricevente radio integrata			•				•			•	•	•				•			•	
Ricevente radio integrata bidirezionale									•								•			
Tecnologia TTBus			•				•			•		•				•		•		
Manovra di soccorso					•									•				•	•	
Programmazione finecorsa manuale		•	•			•	•	•	•	•	•				•	•	•			
Programmazione finecorsa semiautomatica		•	•			•	•								•	•				
Programmazione finecorsa automatica		•	•			•	•								•	•				
Quote intermedie			•				•		•							•	•			
Protezione avvolgibile		•					•													
Protezione avvolgibile (soglie programmabili)			•			•	•													
Collegamento in parallelo*		•	•			•	•	•		•	•				•	•				
Blocco della memoria			•						•	•	•	•				•	•	•		

*Possibilità di comandare più motori da un unico punto, senza installare centrali aggiuntive.
Per ulteriori informazioni, consultare il Glossario Tecnico a pagina 309.

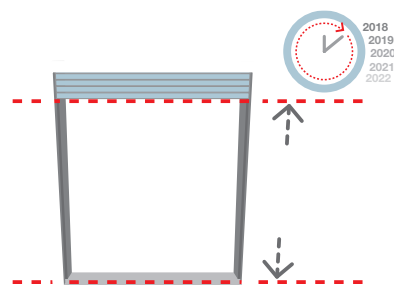

Massima precisione

La tecnologia a encoder garantisce precisione millimetrica, affidabilità e mantenimento nel tempo dei valori impostati.

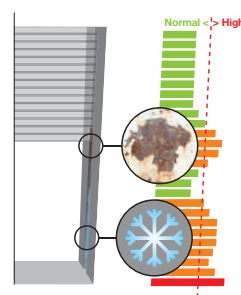

Protezione avvolgibile

Il controllo dello sforzo protegge la tapparella dalle rotture causate dal gelo, o da forti attriti, in salita e riconosce eventuali ostacoli nella fase di discesa. Tale riconoscimento può essere regolabile su più livelli, preserva l'integrità dell'avvolgibile e in presenza di molle antieffrazione garantisce una maggiore resistenza.

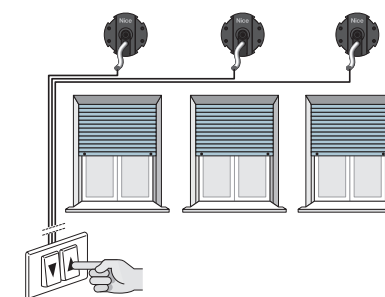

Collegamento in parallelo di più motori

Possibilità di collegare in parallelo più motori dotati di finecorsa elettronico, gestendoli da un unico punto di comando, senza necessità di collegamenti a centrali aggiuntive.

Per tapparelle con fermi meccanici

FUNZIONI E CARATTERISTICHE	SERIE ERA						
	STAR SA	FIT SP	MAT SA	STAR MA	STAR MP	FIT MP	MAT MA
	Ø 35 mm			Ø 45 mm			
Finecorsa elettronico	•	•	•	•	•	•	•
Ricevente radio integrata		•	•			•	•
Tecnologia TTBus			•				•
Programmazione finecorsa manuale	•		•	•			•
Programmazione finecorsa semiautomatica	•		•	•			•
Programmazione finecorsa automatica	•		•	•			•
Plug-and-play		•			•	•	
Smart-Nemo		•				•	
Quote intermedie		•	•				•
Protezione avvolgibile		•			•	•	
Protezione avvolgibile (soglie programmabili)	•		•	•			•
Collegamento in parallelo*	•		•	•	•		•
Blocco della memoria		•	•				•

*Possibilità di comandare più motori da un unico punto, senza installare centrali aggiuntive.
Per ulteriori informazioni, consultare il Glossario Tecnico a pagina 309.

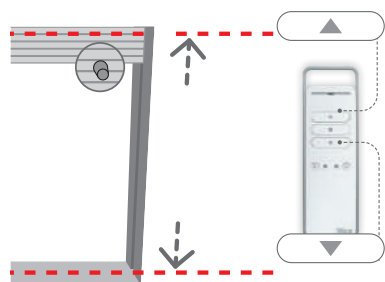

Programmazione automatica dei finecorsa

Al primo utilizzo bastano due semplici click da trasmettitore (salita-discesa) per impostare i finecorsa in apertura e chiusura.

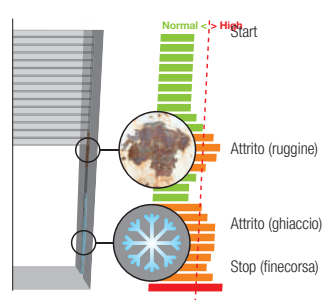

Protezione avvolgibile

Il controllo dello sforzo protegge la tapparella dalle rotture causate dal gelo, o da forti attriti, in salita e riconosce eventuali ostacoli nella fase di discesa. Tale riconoscimento può essere regolabile su più livelli, preserva l'integrità dell'avvolgibile e in presenza di molle antieffrazione garantisce una maggiore resistenza.

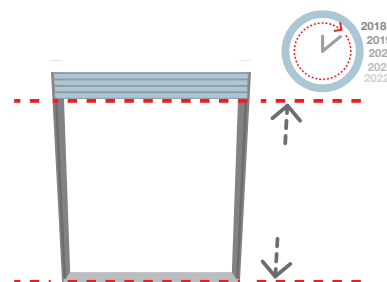

Massima precisione

La tecnologia a encoder garantisce precisione millimetrica, affidabilità e mantenimento nel tempo dei valori impostati.

Per serrande avvolgibili

FUNZIONI E CARATTERISTICHE	ERA SERIES						
	L	LH	STAR LA	MAT LA	PLUS LH	XL	XLH
	Ø 58 mm					Ø 90 mm	
Finecorsa meccanico	•	•			•	•	•
Finecorsa elettronico			•	•			
Finecorsa con ricevente radio integrata				•	•		
Tecnologia TTBus				•	•		
Manovra di soccorso		•			•		•
Programmazione finecorsa manuale			•	•			
Programmazione finecorsa semiautomatica			•	•			
Programmazione finecorsa automatica			•	•			
Quote intermedie				•			
Collegamento in parallelo*			•	•			
Blocco della memoria				•	•		

*Prevede la gestione contemporanea di più motori da un unico punto, senza installare centrali aggiuntive, escludendo in questo modo la gestione della singola automazione.
Per ulteriori informazioni, consultare il Glossario Tecnico a pagina "Glossar" a pagina 309.

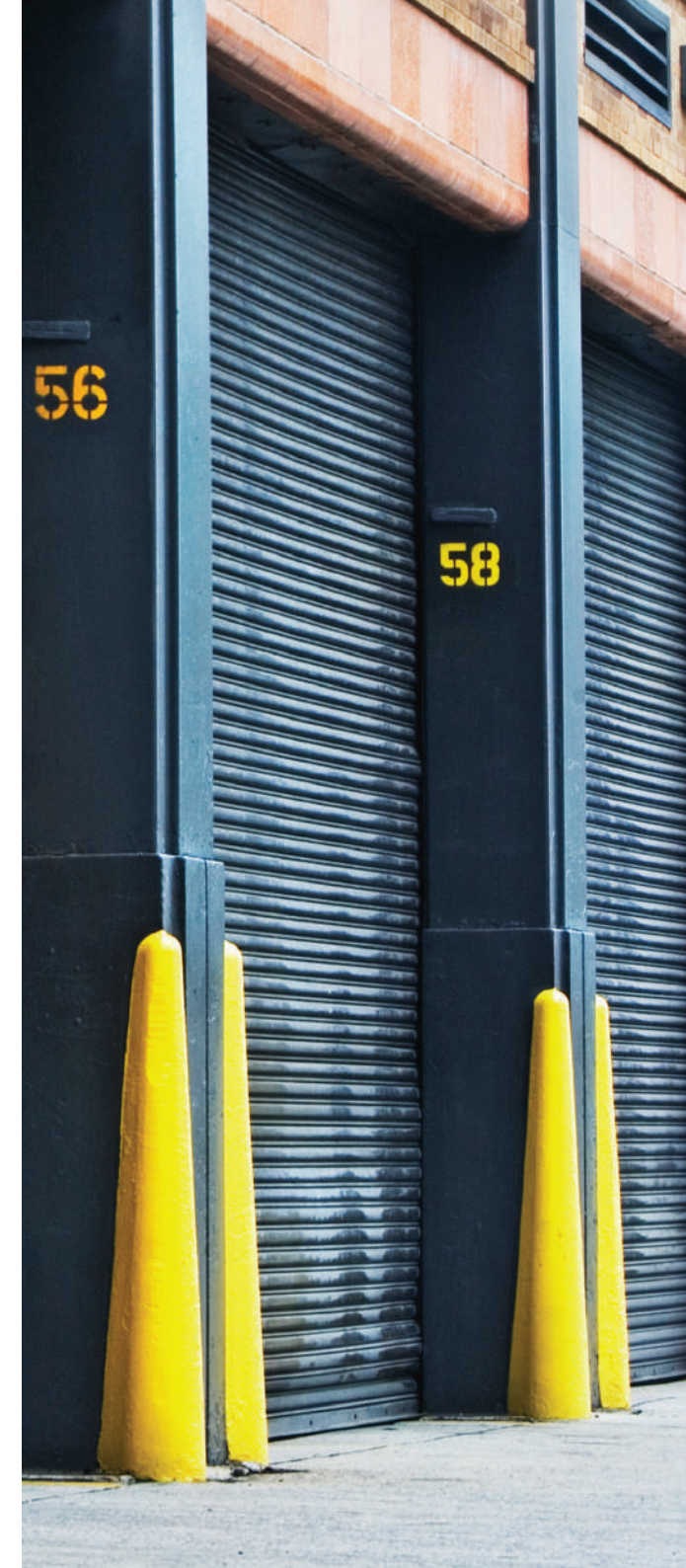

Come scegliere il motore ideale

Nice mette a vostra disposizione questa semplice guida per determinare:

- **la coppia ideale** in Nm per automatizzare in tutta sicurezza serrande avvolgibili di piccole e grandi dimensioni;
- **il peso della tapparella / serranda.**

Per conoscere il peso della tapparella / serranda moltiplicare il valore in m² della superficie (base x altezza) per il peso al m² del materiale impiegato.

$$\begin{array}{r}
 \text{Superficie (Base x Altezza)} \\
 \times \\
 \text{Peso al m}^2 \\
 = \\
 \text{Peso della tapparella / serranda}
 \end{array}$$

Pesi indicativi per m² di tapparella / serranda

Materiale	kg/m ²
Alluminio alta densità con poliuretano espanso	3-6
Alluminio estruso	8-10*
Alluminio per tapparella	5-8
Alluminio estruso con poliuretano	7-9
PVC	5-8*
Acciaio	8-12
Acciaio con poliuretano espanso	10-12
Acciaio "Sicofer" blindato	15-18
Legno	10-11

* I valori indicati possono anche raddoppiare in presenza di rinforzi o elevato spessore del materiale utilizzato.

Tabella esemplificativa

LARGHEZZA TAPPARELLA / SERRANDA (cm)

		80	100	120	140	160	180	200	220	240	260	280	300	320
100	ALTEZZA TAPPARELLA / SERRANDA (cm)	4,0	5,0	6,0	7,0	8,0	9,0	10,0	11,0	12,0	13,0	14,0	15,0	16,0
		6,0	7,5	9,0	10,5	12,0	13,5	15,0	16,5	18,0	19,5	21,0	22,5	24,0
		8,0	10,0	12,0	14,0	16,0	18,0	20,0	22,0	24,0	26,0	28,0	30,0	32,0
		12,0	15,0	18,0	21,0	24,0	27,0	30,0	33,0	36,0	39,0	42,0	45,0	48,0
120		4,8	6,0	7,2	8,4	9,6	10,8	12,0	13,2	14,4	15,6	16,8	18,0	19,2
		7,2	9,0	10,8	12,6	14,4	16,2	18,0	19,8	21,6	23,4	25,2	27,0	28,8
		9,6	12,0	14,4	16,8	19,2	21,6	24,0	26,4	28,8	31,2	33,6	36,0	38,4
		14,4	18,0	21,6	25,2	28,8	32,4	36,0	39,6	43,2	46,8	50,4	54,0	57,6
140		5,6	7,0	8,4	9,8	11,2	12,6	14,0	15,4	16,8	18,2	19,6	21,0	22,4
		8,4	10,5	12,6	14,7	16,8	18,9	21,0	23,1	25,2	27,3	29,4	31,5	33,6
		11,2	14,0	16,8	19,6	22,4	25,2	28,0	30,8	33,6	36,4	39,2	42,0	44,8
		16,8	21,0	25,2	29,4	33,6	37,8	42,0	46,2	50,4	54,6	58,8	63,0	67,2
160		6,4	8,0	9,6	11,2	12,8	14,4	16,0	17,6	19,2	20,8	22,4	24,0	25,6
		9,6	12,0	14,4	16,8	19,2	21,6	24,0	26,4	28,8	31,2	33,6	36,0	38,4
		12,8	16,0	19,2	22,4	25,6	28,8	32,0	35,2	38,4	41,6	44,8	48,0	51,2
		19,2	24,0	28,8	33,6	38,4	43,2	48,0	52,8	57,6	62,4	67,2	72,0	76,8
180		7,2	9,0	10,8	12,6	14,4	16,2	18,0	19,8	21,6	23,4	25,2	27,0	28,8
		10,8	13,5	16,2	18,9	21,6	24,3	27,0	29,7	32,4	35,1	37,8	40,5	43,2
		14,4	18,0	21,6	25,2	28,8	32,4	36,0	39,6	43,2	46,8	50,4	54,0	57,6
		21,6	27,0	32,4	37,8	43,2	48,6	54,0	59,4	64,8	70,2	75,6	81,0	86,4
200		8,0	10,0	12,0	14,0	16,0	18,0	20,0	22,0	24,0	26,0	28,0	30,0	32,0
		12,0	15,0	18,0	21,0	24,0	27,0	30,0	33,0	36,0	39,0	42,0	45,0	48,0
		16,0	20,0	24,0	28,0	32,0	36,0	40,0	44,0	48,0	52,0	56,0	60,0	64,0
		24,0	30,0	36,0	42,0	48,0	54,0	60,0	66,0	72,0	78,0	84,0	90,0	96,0
220		8,8	11,0	13,2	15,4	17,6	19,8	22,0	24,2	26,4	28,6	30,8	33,0	35,2
		13,2	16,5	19,8	23,1	26,4	29,7	33,0	36,3	39,6	42,9	46,2	49,5	52,8
		17,6	22,0	26,4	30,8	35,2	39,6	44,0	48,4	52,8	57,2	61,6	66,0	70,4
		26,4	33,0	39,6	46,2	52,8	59,4	66,0	72,6	79,2	85,8	92,4	99,0	105,6
240		9,6	12,0	14,4	16,8	19,2	21,6	24,0	26,4	28,8	31,2	33,6	36,0	38,4
		14,4	18,0	21,6	25,2	28,8	32,4	36,0	39,6	43,2	46,8	50,4	54,0	57,6
		19,2	24,0	28,8	33,6	38,4	43,2	48,0	52,8	57,6	62,4	67,2	72,0	76,8
		28,8	36,0	43,2	50,4	57,6	64,8	72,0	79,2	86,4	93,6	100,8	108,0	115,2
260		10,4	13,0	15,6	18,2	20,8	23,4	26,0	28,6	31,2	33,8	36,4	39,0	41,6
		15,6	19,5	23,4	27,3	31,2	35,1	39,0	42,9	46,8	50,7	54,6	58,5	62,4
		20,8	26,0	31,2	36,4	41,6	46,8	52,0	57,2	62,4	67,6	72,8	78,0	83,2
		31,2	39,0	46,8	54,6	62,4	70,2	78,0	85,8	93,6	101,4	109,2	117,0	124,8
280		11,2	14,0	16,8	19,6	22,4	25,2	28,0	30,8	33,6	36,4	39,2	42,0	44,8
		16,8	21,0	25,2	29,4	33,6	37,8	42,0	46,2	50,4	54,6	58,8	63,0	67,2
		22,4	28,0	33,6	39,2	44,8	50,4	56,0	61,6	67,2	72,8	78,4	84,0	89,6
		33,6	42,0	50,4	58,8	67,2	75,6	84,0	92,4	100,8	109,2	117,6	126,0	134,4

5 kg/m² 7,5 kg/m² 10 kg/m² 15 kg/m²

Tapparella con doghe di spessore max. 9 mm e altezza max. 40 mm

Motori tubolari Ø 35 mm

Altezza tapparella fino a 1,5 m

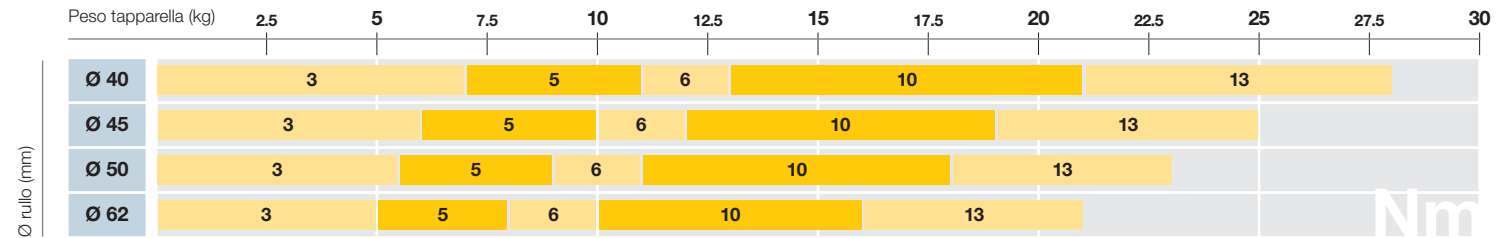

Altezza tapparella da 1,5 m a 2,5 m

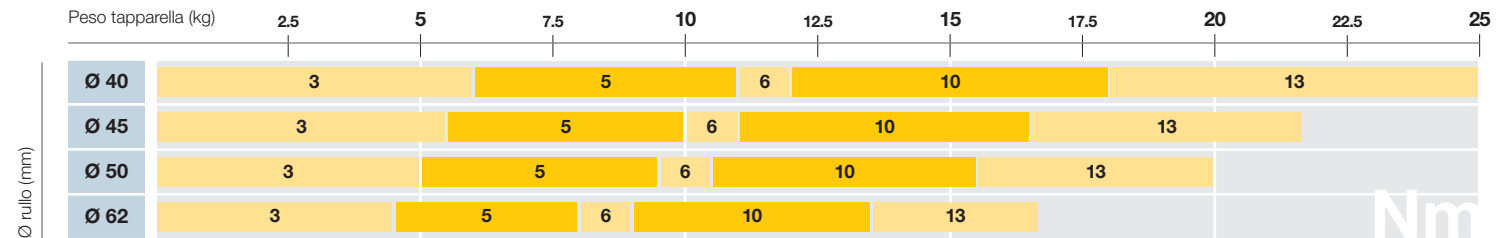

Altezza tapparella da 2,5 m a 3,5 m

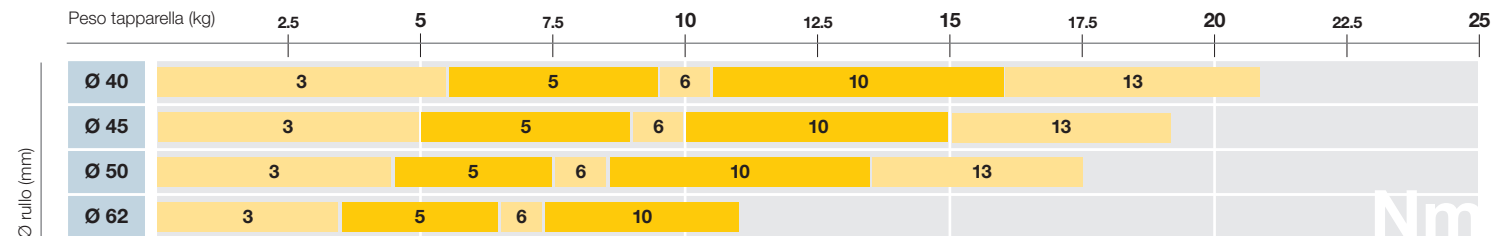

Tapparella con doghe di spessore max. 14 mm e altezza max. 55 mm

Motori tubolari Ø 45 mm

Altezza tapparella fino a 1,5 m

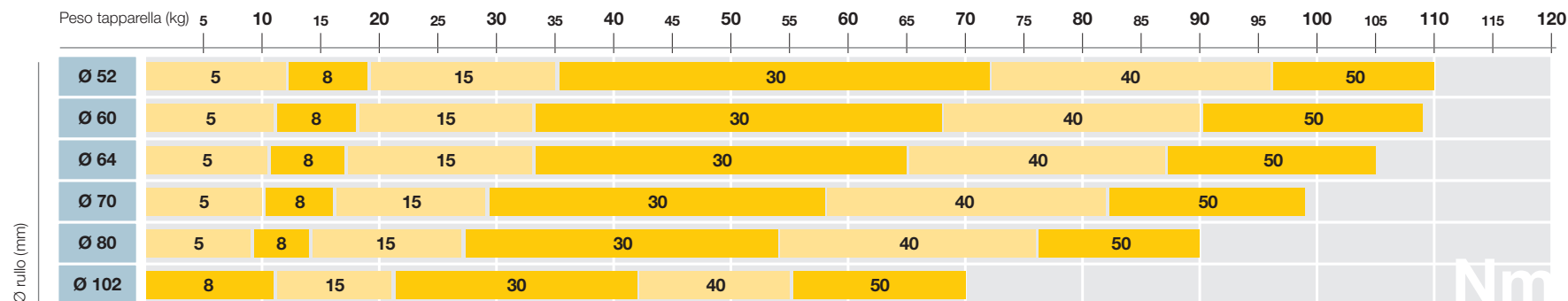

Altezza tapparella da 1,5 m a 2,5 m

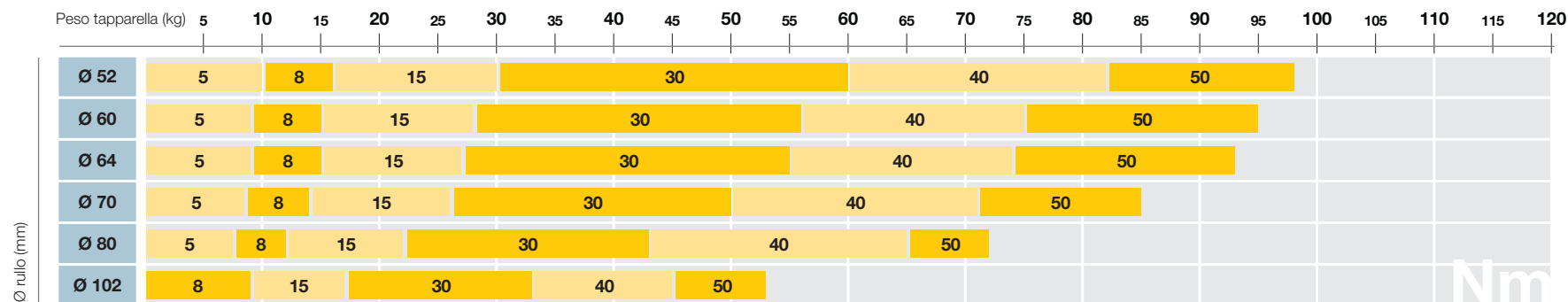

Altezza tapparella da 2,5 m a 3,5 m

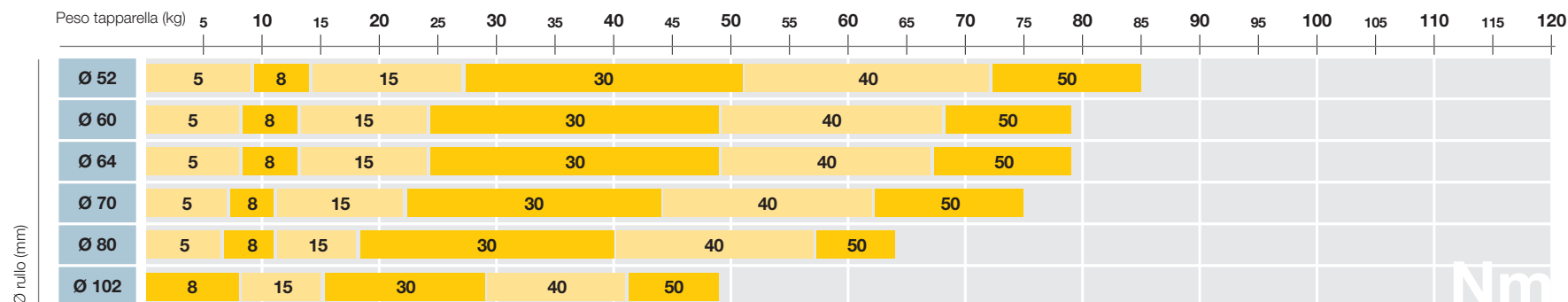

Tapparella con doghe di spessore max. 14 mm e altezza max. 55 mm

Motori tubolari Ø 58 mm

Altezza tapparella fino a 1,5 m

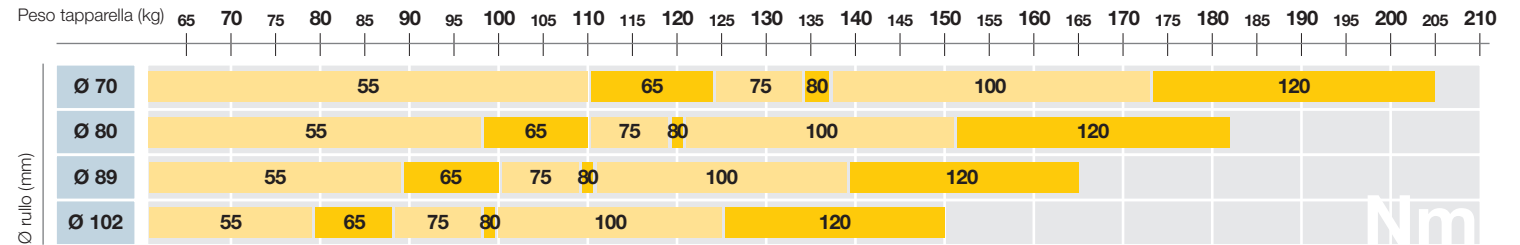

Altezza tapparella da 1,5 m a 2,5 m

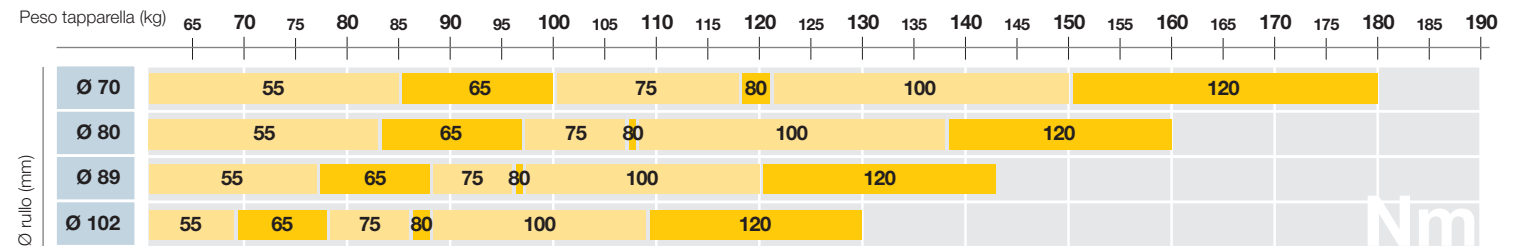

Altezza tapparella da 2,5 m a 3,5 m

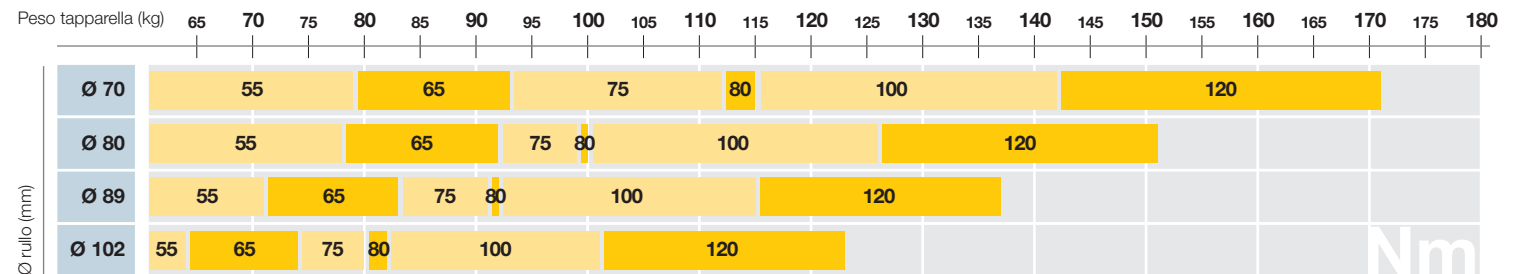

Tapparella con doghe di spessore max. 14 mm e altezza max. 100 mm

Motori tubolari Ø 90 mm

Altezza serranda o tapparella fino a 2 m

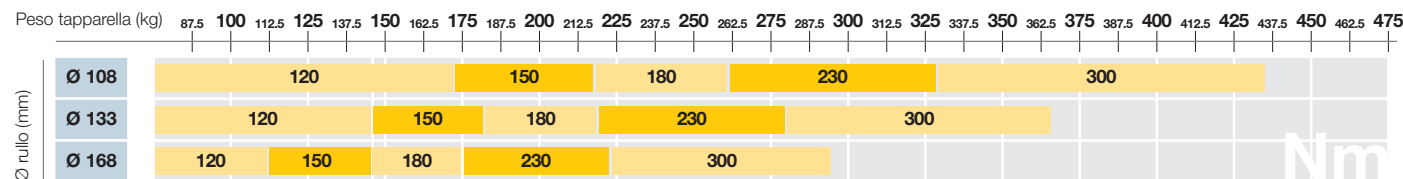

Altezza serranda o tapparella da 2 m a 3 m

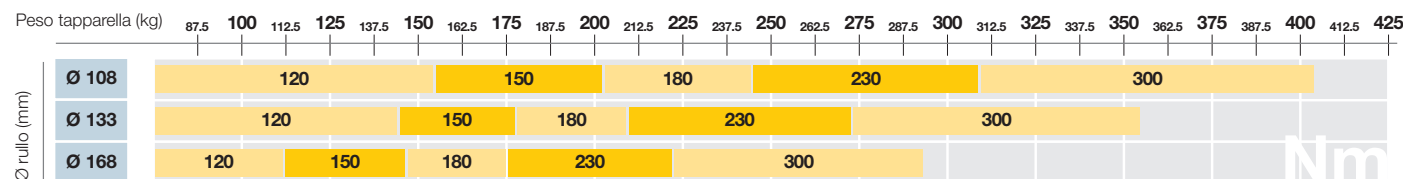

Altezza serranda o tapparella da 3 m a 4 m

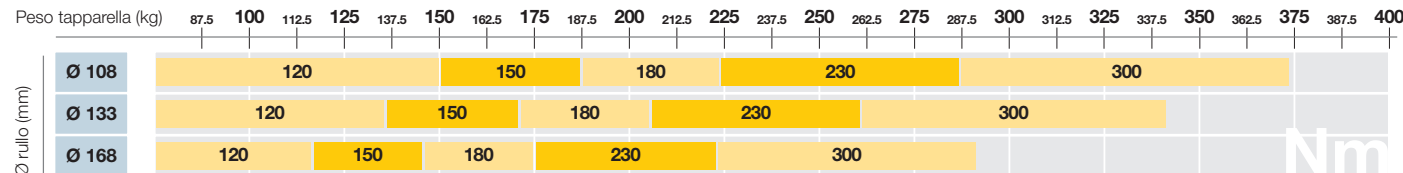

Altezza serranda o tapparella da 4 m a 5 m

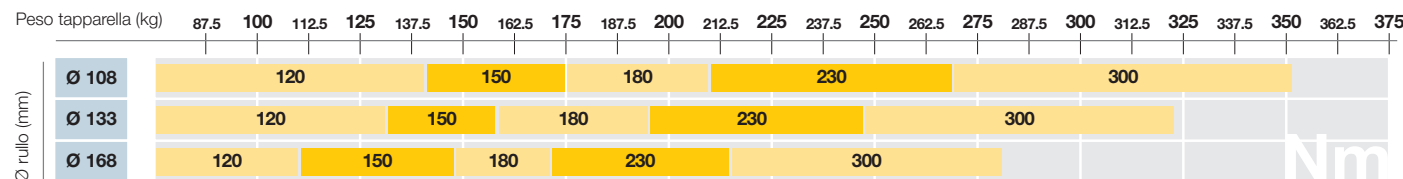

Indice dei motori tubolari per tapparelle e serrande avvolgibili

		3Nm	5Nm	6Nm	10Nm	13Nm	pag.								
ERA S Ø 35 mm	finecorsa meccanico	•	•	•	•	•	206								
	finecorsa elettronico	senza ricevente radio integrata		•	•		207								
		con ricevente radio integrata		senza tecnologia Nice TTBUS		•	208								
				con tecnologia Nice TTBUS		•	209								
				•	•										
ERA M Ø 45 mm	finecorsa meccanico	senza ricevente radio integrata		•	•	•	•	•	•	•	•	•	•	210	
				•	•	•	•	•	•	•	•	•	•	211	
		con ricevente radio integrata		con tecnologia Nice TTBUS		•	•	•	•	•	•	•	•	•	220
				con manovra di soccorso		•	•	•	•	•	•	•	•	•	221
				con tecnologia Nice TTBUS		•	•	•	•	•	•	•	•	•	222
	finecorsa a pulsanti	senza ricevente radio integrata		senza tecnologia Nice TTBUS		•	•	•	•	•	•	•	•	•	212
				con tecnologia Nice TTBUS		•	•	•	•	•	•	•	•	•	213
				senza tecnologia Nice TTBUS		•	•	•	•	•	•	•	•	•	214
				con tecnologia Nice TTBUS		•	•	•	•	•	•	•	•	•	215
	finecorsa elettronico	senza ricevente radio integrata		senza tecnologia Nice TTBUS		•	•	•	•	•	•	•	•	•	216
				con tecnologia Nice TTBUS		•	•	•	•	•	•	•	•	•	218
		con ricevente radio integrata		senza tecnologia Nice TTBUS		•	•	•	•	•	•	•	•	•	219
				con tecnologia Nice TTBUS		•	•	•	•	•	•	•	•	•	217
		con ricevente radio bidirezionale integrata		senza tecnologia Nice TTBUS		•	•	•	•	•	•	•	•	•	217

		55Nm	65Nm	75Nm	80Nm	100Nm	120Nm	pag.	
ERA L Ø 58 mm	finecorsa meccanico	→	•	•	•	•	•	222	
		con manovra di soccorso →	•	•	•	•	•	•	226
	finecorsa elettronico	senza ricevente radio integrata — senza tecnologia Nice TTBus →			•	•			223
		con ricevente radio integrata — con tecnologia Nice TTBus →	•	•	•	•	•	•	225
		con ricevente radio bidirezionale integrata — con manovra di soccorso →		•	•	•	•	•	227
		con ricevente radio bidirezionale integrata — senza tecnologia Nice TTBus →		•	•	•	•	•	224

		120Nm	150Nm	180Nm	230Nm	300Nm	pag.
ERA XL Ø 90 mm	finecorsa meccanico	→		•	•	•	228
		con manovra di soccorso →	•	•	•	•	•

Nice

Era^S

Con finecorsa meccanico



Motore tubolare con finecorsa meccanico.

Taglia S

Ø 35 mm

Particolarmente indicato per applicazioni compatte: lunghezza utile di 402 mm, per motori fino a coppia 10 Nm.

Ideale negli ambienti dove il livello di rumorosità deve essere minimo.

Regolazione intuitiva delle posizioni limite di salita e discesa grazie al finecorsa meccanico.

Facile da installare grazie al nuovo supporto compatto e all'innovativo sistema di fissaggio della ruota di trascinamento ad innesto.

Collegamento ai sensori climatici, via filo e/o radio, con l'ausilio di centrali esterne.

Risparmio di tempo e facilità dei collegamenti elettrici; grazie al doppio isolamento, il motore non necessita del filo di "messa a terra".

230 Vac



Codice	Descrizione	Pz./Conf.	Certificazioni
E S 324	Finecorsa meccanico. 3 Nm, 24 rpm, 6,5 kg*	1	NF CE
E S 524	Finecorsa meccanico. 5 Nm, 24 rpm, 11 kg*	1	NF CE
E S 611	Finecorsa meccanico. 6 Nm, 11 rpm, 12 kg*	1	NF CE
E S 1011	Finecorsa meccanico. 10 Nm, 11 rpm, 18 kg*	1	NF CE
E S 1311	Finecorsa meccanico. 13 Nm, 11 rpm, 25 kg*	1	NF CE

*Peso sollevato, valore calcolato con rullo ottagonale di diametro 40 mm.

GARANTISTICHE TECNICHE

Codice	E S 324	E S 524	E S 611	E S 1011	E S 1311
DATI ELETTRICI					
Alimentazione (Vac/Hz)	230/50				
Assorbimento (A)	0,38	0,54	0,40	0,54	0,55
Potenza (W)	85	120	90	120	140
Potenza assorbita stand-by (W)	<0,5				
DATI PRESTAZIONALI					
Coppia (Nm)	3	5	6	10	13
Velocità (rpm)	24		11		
Peso sollevato (kg)*	6,5	11	12	18	25
Numero di giri prima dello stop	35				
Tempo di funzionamento (min)	4				
DATI DIMENSIONALI					
Lunghezza (L) (mm)	402				
Peso del motore (kg)	1				1,2
Dimensioni imballo (mm)	90x90x440				90x90x465

Indice di protezione IP44.

*Valore calcolato con rullo ottagonale di diametro 40 mm.

CAVO DI ALIMENTAZIONE

Lunghezza cavo 2,5 m, 3 fili nel cavo



DIMENSIONI

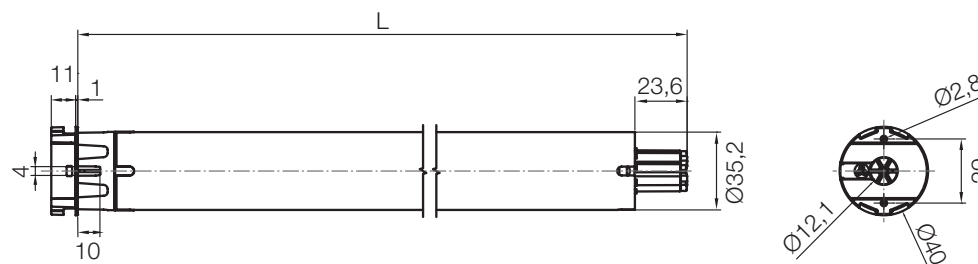

Nice

Era Star SA

Con finecorsa elettronico



Motore tubolare con finecorsa elettronico.

Taglia S
Ø 35 mm.

Facile regolazione del finecorsa in modalità manuale, semiautomatica e automatica.

Comodo feedback di ritorno attraverso il movimento dell'avvolgibile.

Movimento perfetto anche in presenza di attriti: protegge la tapparella dalle rotture causate dal gelo, grazie al controllo dello sforzo durante la salita e riconosce l'ostacolo in discesa. Tale riconoscimento è regolabile.

Garantisce un'adeguata resistenza all'effrazione quando la tapparella è predisposta di molle anti-effrazione.

Sicurezza per l'automazione.

Massima precisione delle posizioni dell'avvolgibile:

funzione di autoaggiornamento dinamico dei finecorsa (solo per modalità automatica e semiautomatica) che permette di compensare nel tempo gli allungamenti e accorciamenti della struttura.

La **tecnologia a encoder** garantisce precisione millimetrica, mantenimento nel tempo dei valori impostati, anche in presenza di elevate temperature, e sforzo sulla tapparella sempre ottimale.

Possibilità di collegare e comandare in parallelo più motori da un unico punto senza necessità di centrali aggiuntive, grazie alla scheda elettronica integrata.

Risparmio di tempo e facilità dei collegamenti elettrici

Grazie al doppio isolamento, il motore non necessita del filo di "messa a terra".

Basso consumo in stand-by.

230 Vac



Codice	Descrizione	Pz./Conf.	Certificazioni
E STAR SA 611	Finecorsa elettronico. 6 Nm, 11 rpm, 12 kg*	1	NF CE
E STAR SA 1011	Finecorsa elettronico. 10 Nm, 11 rpm, 18 kg*	1	NF CE

*Peso sollevato, valore calcolato con rullo ottagonale di diametro 40 mm.

GARATTERISTICHE TECNICHE

Codice	E STAR SA 611	E STAR SA 1011
DATI ELETTRICI		
Alimentazione (Vac/Hz)	230/50	
Assorbimento (A)	0,40	0,54
Potenza (W)	90	120
Potenza assorbita stand-by (W)	<0,5	
DATI PRESTAZIONALI		
Coppia (Nm)	6	10
Velocità (rpm)	11	
Peso sollevato* (kg)	12	18
Numero di giri prima dello stop	>100	
Tempo di funzionamento (min)	4	
DATI DIMENSIONALI		
Lunghezza (L) (mm)	496	
Peso del motore (kg)	1	2,45
Dimensioni imballo (mm)	90x90x530	

Indice di protezione IP44.

*Valore calcolato con rullo ottagonale di diametro 40 mm.

CAVO DI ALIMENTAZIONE

Lunghezza 2,5 m, 3 fili nel cavo



DIMENSIONI

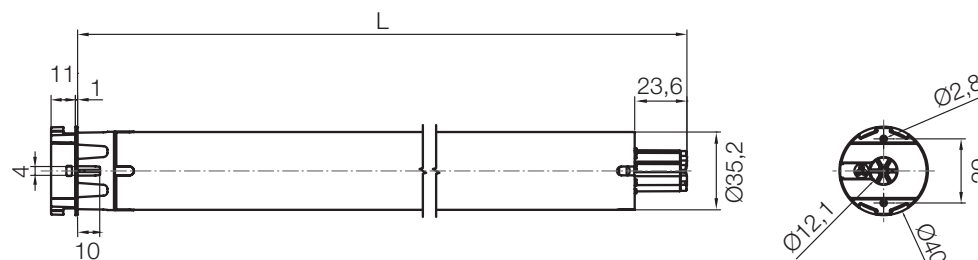



Era Fit^{SP}

Plug-and-play, con ricevente radio integrata



Motore tubolare con finecorsa elettronico e ricevente radio integrata.

Taglia S
Ø 35 mm.

Massima semplicità di installazione e di manutenzione.

Non necessita di alcuna programmazione grazie all'installazione Plug-and-Play con memorizzazione automatica e continua dei finecorsa: il motore aggiorna le posizioni limite ogni 120 manovre, compensando nel tempo gli allungamenti e accorciamenti della struttura e garantendo una maggiore durata della stessa.

Esclusiva funzione Smart-Memo

Nelle fasi di installazione della tapparella, il motore riconosce qualunque trasmettitore Nice come "trasmettitore di collaudo" senza necessità di effettuare la procedura di memorizzazione; per cancellarlo dalla memoria è sufficiente scollegare il motore.

Movimento perfetto anche in presenza di attriti

Il motore protegge la tapparella dalle rotture causate dal gelo, grazie al controllo dello sforzo durante la salita e al riconoscimento dell'ostacolo in discesa: in quest'ultimo caso il motore inverte la manovra riavvolgendo del 50% la tapparella.

Funzione di rilascio

Al raggiungimento della posizione di apertura e chiusura, il motore arresta dolcemente il movimento senza sollecitare la struttura.

Funzione Go To Position

Con un semplice tocco sullo slider dei trasmettitori Nice Era P Vario o Agio, la tapparella raggiunge la posizione corrispondente al punto di pressione, da 0 al 100% della corsa.

Posizione di ventilazione

Con un doppio click sul pulsante di discesa del trasmettitore, la tapparella viene parzialmente sollevata per permettere il ricambio d'aria nella stanza.

Possibilità di collegare e comandare in parallelo fino a 8 motori con massimo 100 metri di cavo, gestendoli da un unico punto, senza necessità di centrali aggiuntive.

Grazie al doppio isolamento, il motore non necessita del filo di "messa a terra".

Codice	Descrizione	Pz./Conf.	Certificazioni
E FIT SP 1011	Finecorsa elettronico, ricevente radio integrata, Plug-and-play. 10 Nm, 11 rpm, 18 kg*	1	NF CE

*Peso sollevato, valore calcolato con rullo ottagonale di diametro 40 mm

CARATTERISTICHE TECNICHE

Codice	E FIT SP 1011
DATI ELETTRICI	
Alimentazione (Vac/Hz)	230/50
Assorbimento (A)	0,54
Potenza (W)	120
Potenza assorbita stand-by (W)	<0,5
DATI PRESTAZIONALI	
Coppia (Nm)	10
Velocità (rpm)	11
Peso sollevato* (kg)	18
Numero di giri prima dello stop	>100
Tempo di funzionamento (min)	4
DATI DIMENSIONALI	
Lunghezza (L) (mm)	496
Peso del motore (kg)	2,45
Dimensioni imballo (mm)	90x90x530

Indice di protezione IP44.

*Valore calcolato con rullo ottagonale di diametro 40 mm.

CAVO DI ALIMENTAZIONE

Lunghezza 2,5 m, 2 fili nel cavo



DIMENSIONI

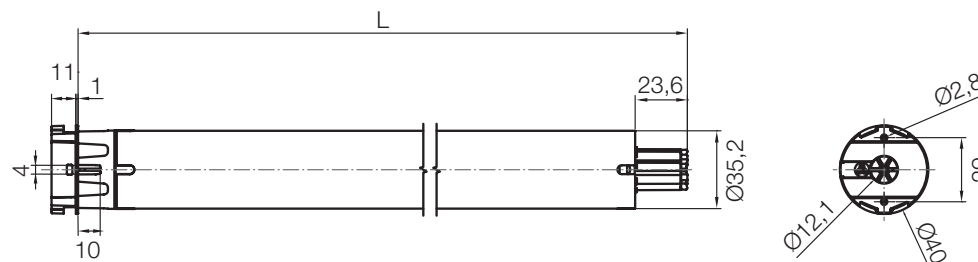

Era Mat^{SA}



Con finecorsa elettronico, ricevente radio integrata e tecnologia TTBus



Motore tubolare con finecorsa elettronico, ricevente radio integrata e tecnologia Nice TTBus.

Taglia S
Ø 35 mm

Facile regolazione del finecorsa a distanza tramite trasmettitore o con le unità di programmazione esterne O-View TT e TTPRO, in modalità automatica, semiautomatica o manuale.

Comodo feedback di ritorno attraverso il movimento dell'avvolgibile.

Programmazione a livelli: veloce e sicura. Grazie a questa funzione, il settaggio prevede diverse scelte. In caso di selezione errata, la programmazione riparte dal livello precedente senza la necessità di riprogrammare i settaggi configurati fino a quel momento.

Blocco della memoria per impedire memorizzazioni accidentali.

Regolazione di più quote intermedie di apertura.

La tecnologia Nice TTBus a 3 fili permette di gestire il movimento del motore attraverso un comando in bassa tensione, di collegare i sensori climatici via filo senza l'ausilio di centrali esterne, e/o via radio in modo semplice e intuitivo.

Possibilità di collegare e comandare in parallelo più motori da un unico punto senza necessità di centrali aggiuntive.

Massima precisione delle posizioni dell'avvolgibile

L'autoaggiornamento dinamico dei finecorsa (solo per modalità automatica e semiautomatica) permette di compensare nel tempo gli allungamenti e accorciamenti della struttura. La tecnologia a encoder garantisce precisione millimetrica, mantenimento nel tempo dei valori impostati, anche in presenza di elevate temperature, e sforzo sulla tapparella sempre ottimale.

Movimento perfetto anche in presenza di attriti

Il motore protegge la tapparella dalle rotture causate dal gelo, grazie al controllo dello sforzo durante la salita e al riconoscimento dell'ostacolo in discesa. Tale riconoscimento è regolabile. Garantisce un'adeguata resistenza all'effrazione.

Grazie al doppio isolamento, il motore non necessita del filo di "messa a terra".

Codice	Descrizione	Pz./Conf.	Certificazioni
E MAT SA 611	Finecorsa elettronico, ricevente radio integrata, TTBus. 6 Nm, 11 rpm, 12 kg*	1	NF CE
E MAT SA 1011	Finecorsa elettronico, ricevente radio integrata, TTBus. 10 Nm, 11 rpm, 18 kg*	1	NF CE

*Peso sollevato, valore calcolato con rullo ottagonale di diametro 40 mm

CARATTERISTICHE TECNICHE

Codice	E MAT SA 611	E MAT SA 1011
DATI ELETTRICI		
Alimentazione (Vac/Hz)	230/50	
Assorbimento (A)	0,40	0,54
Potenza (W)	90	120
Potenza assorbita stand-by (W)	<0,5	
DATI PRESTAZIONALI		
Coppia (Nm)	6	10
Velocità (rpm)	11	
Peso sollevato* (kg)	12	18
Numero di giri prima dello stop	>100	
Tempo di funzionamento (min)	4	
DATI DIMENSIONALI		
Lunghezza (L) (mm)	496	
Peso del motore (kg)	1	2,45
Dimensioni imballo (mm)	90x90x530	

Indice di protezione IP44.

*Valore calcolato con rullo ottagonale di diametro 40 mm.

CAVO DI ALIMENTAZIONE

Lunghezza cavo 2,5 m, 5 fili nel cavo

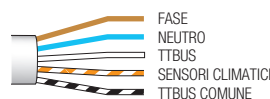

DIMENSIONI

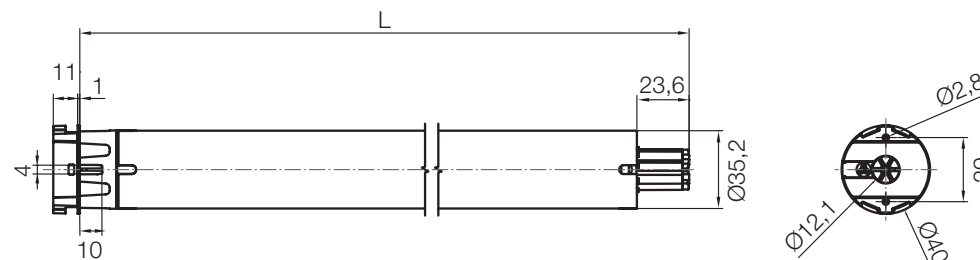

Nice

Era^M

Con finecorsa meccanico



Motore tubolare con finecorsa meccanico.

Taglia M
Ø 45 mm

Adatto sia ad applicazioni di grandi dimensioni, con la versione da 50 Nm a 12 rpm,
sia a piccole strutture con la versione ad alta velocità 26 rpm a 4 Nm.

Particolarmente indicato per applicazioni compatte: lunghezza utile di 426 mm.

Regolazione intuitiva delle posizioni limite di salita e discesa grazie al finecorsa meccanico.

Facile da installare grazie al nuovo supporto compatto e all'innovativo sistema di fissaggio della ruota di trascinamento ad innesto.

Collegamento ai sensori climatici, via filo e/o radio, con l'ausilio di centrali esterne.

230 Vac



Codice	Descrizione	Pz./Conf.	Certificazioni
E M 426	Finecorsa meccanico. 4 Nm, 26 rpm, 8 kg*	1	NF CE
E M 1026	Finecorsa meccanico. 10 Nm, 26 rpm, 19 kg*	1	NF CE
E M 517	Finecorsa meccanico. 5 Nm, 17 rpm, 9 kg*	1	NF CE
E M 817	Finecorsa meccanico. 8 Nm, 17 rpm, 15 kg*	1	NF CE
E M 1517	Finecorsa meccanico. 15 Nm, 17 rpm, 28 kg*	1	NF CE
E M 3017	Finecorsa meccanico. 30 Nm, 17 rpm, 56 kg*	1	NF CE
E M 4012	Finecorsa meccanico. 40 Nm, 12 rpm, 75 kg*	1	NF CE
E M 5012	Finecorsa meccanico. 50 Nm, 12 rpm, 95 kg*	1	NF CE

*Peso sollevato, valore calcolato con rullo diametro 60 mm.

Prodotti disponibili anche in confezioni multiple (ad esclusione di E M 4012). Per maggiori informazioni contatta il tuo rivenditore di riferimento.

CARATTERISTICHE TECNICHE

Codice	E M 426	E M 1026	E M 517	E M 817	E M 1517	E M 3017	E M 4012	E M 5012
DATI ELETTRICI								
Alimentazione (Vac/Hz)	230/50							
Assorbimento (A)	0,50	0,78	0,33	0,55	0,75	1,10		
Potenza (W)	108	150	75	120	170	250	245	250
DATI PRESTAZIONALI								
Coppia (Nm)	4	10	5	8	15	30	40	50
Velocità (rpm)	26		17				12	
Peso sollevato* (kg)	8	19	9	15	28	56	75	95
Numero di giri prima dello stop	27							
Tempo di funzionamento (min)	4							
DATI DIMENSIONALI								
Lunghezza (L) (mm)	426	451	426		451	486		
Peso del motore (kg)	1,85	1,95	1,85		2,15	2,45		
Dimensioni imballo (mm)	90x90x440	90x90x465	90x90x440			90x90x500		

Indice di protezione IP44.

*Valore calcolato con rullo diametro 60 mm.

CAVO DI ALIMENTAZIONE

Lunghezza 2,5 m, 4 fili nel cavo



DIMENSIONI

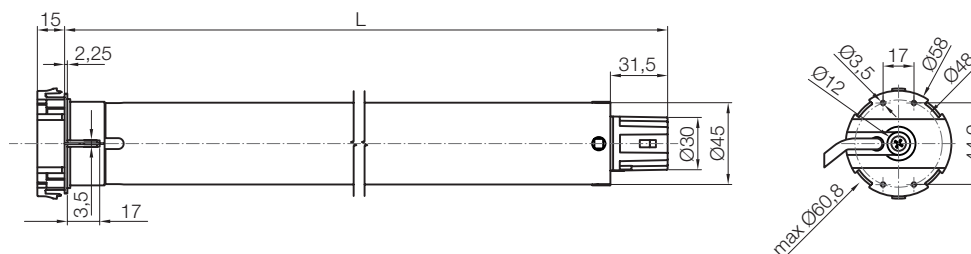

Nice

Era M SH

Con finecorsa meccanico

Testa del motore tubolare compatibile con i supporti a forma di stella



Pratico cavo di alimentazione estraibile

Motore tubolare con finecorsa meccanico.

Taglia M
Ø 45 mm

Particolarmente indicato per la manutenzione e sostituzione di precedenti applicazioni, grazie alla nuova testa con forma compatibile con i supporti a forma di stella.

Semplicità di manutenzione e flessibilità di installazione, grazie al nuovo cavo di alimentazione estraibile.

Particolarmente indicato per applicazioni compatte: lunghezza utile di 426 mm.

Regolazione intuitiva delle posizioni limite di salita e discesa grazie al finecorsa meccanico.

Facile da installare grazie ai nuovi supporti dedicati e al sistema di fissaggio della ruota di trascinamento ad innesto.

230 Vac



Codice	Descrizione	Pz./Conf.	Certificazioni
E M 426 SH	Finecorsa meccanico. 4 Nm, 26 rpm, 8 kg*	1	NF CE
E M 817 SH	Finecorsa meccanico. 8 Nm, 17 rpm, 15 kg*	1	NF CE
E M 1026 SH	Finecorsa meccanico. 10 Nm, 26 rpm, 19 kg*	1	NF CE
E M 1517 SH	Finecorsa meccanico. 15 Nm, 17 rpm, 28 kg*	1	NF CE
E M 3017 SH	Finecorsa meccanico. 30 Nm, 17 rpm, 56 kg*	1	NF CE
E M 5012 SH	Finecorsa meccanico. 50 Nm, 12 rpm, 95 kg*	1	NF CE

*Peso sollevato, valore calcolato con rullo diametro 60 mm.

CARATTERISTICHE TECNICHE

Codice	E M 426 SH	E M 817 SH	E M 1026 SH	E M 1517 SH	E M 3017 SH	E M 5012 SH
DATI ELETTRICI						
Alimentazione (Vac/Hz)	230/50					
Assorbimento (A)	0.65	0.55	0.65	0.75	1.10	
Potenza (W)	130	120	150	170	250	
DATI PRESTAZIONALI						
Coppia (Nm)	4	8	10	15	30	50
Velocità (rpm)	26	17	26	17		12
Peso sollevato* (kg)	8	15	19	28	56	95
Numero di giri prima dello stop	27					
Tempo di funzionamento (min)	4					
DATI DIMENSIONALI						
Lunghezza (L) (mm)	426		451		486	
Peso del motore (kg)	1.85	1.50	1.95	1.75	2.17	2.45
Dimensioni imballo (mm)	90x90x440		90x90x465	90x90x440	90x90x500	

Indice di protezione IP44.

*Valore calcolato con rullo diametro 60 mm.

CAVO DI ALIMENTAZIONE

Lunghezza cavo 2 m, 4 fili nel cavo



DIMENSIONI

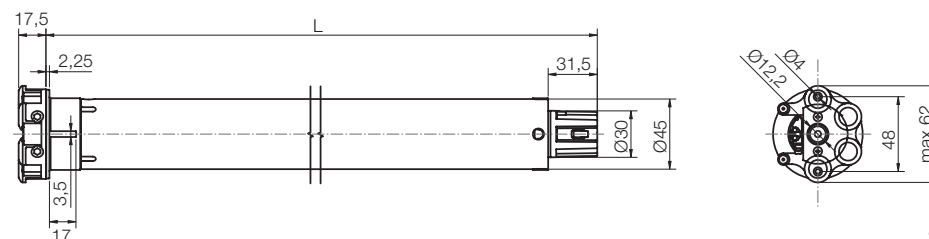

Nice

Era Quick M SH

Con finecorsa a pulsante



Taglia M

Ø 45 mm

La regolazione dei finecorsa ancora più semplice grazie al pulsante corrispondente al senso di rotazione.

Possibilità di collegare e comandare in parallelo più motori da un unico punto senza necessità di centrali aggiuntive, grazie alla scheda elettronica integrata.

Facile da installare grazie al nuovo supporto compatto e all'innovativo sistema di fissaggio della ruota di trascinamento ad innesto.

Collegamento ai sensori climatici, via filo e/o radio, con l'ausilio di centrali esterne.

Connettore esterno Plug-in



230 Vac

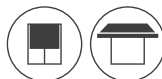

Codice	Descrizione	Pz./Conf.	Certificazioni
E QUICK M SH 817	Finecorsa a pulsante 8Nm 17rpm, 15kg*	1	NF CE
E QUICK M SH 1517	Finecorsa a pulsante 15Nm 17rpm, 28kg*	1	NF CE
E QUICK M SH 3017	Finecorsa a pulsante 30Nm 17rpm, 56kg*	1	NF CE

*Peso sollevato, valore calcolato con rullo ottagonale di diametro 60 mm.

GARANTISTICHE TECNICHE

Codice	E QUICK M SH 817	E QUICK M SH 1517	E QUICK M SH 3017
DATI ELETTRICI			
Alimentazione (Vac/Hz)	230/50		
Assorbimento (A)	0.55	0.75	1.10
Potenza (W)	120	170	250
Potenza assorbita stand-by (W)	<0.5		
DATI PRESTAZIONALI			
Coppia (Nm)	8	15	30
Velocità (rpm)	17		
Peso sollevato* (kg)	15	28	56
Numero di giri prima dello stop	92		
Tempo di funzionamento (min)	4		
DATI DIMENSIONALI			
Lunghezza (L) (mm)	426	451	486
Peso del motore (kg)	2.15	2.45	2.65
Dimensioni imballo (mm)	90x90x465	90x90x500	90x90x530

ALTRI CAVI PROLUNGA

Codice	Descrizione
CA0403A00	Cavo alimentazione 4 fili con connettore 3000 mm
CA0404A00	Cavo alimentazione 4 fili con connettore 5000 mm
CA0405A00	Cavo alimentazione 4 fili con connettore 10000 mm
CA0406A00	Cavo alimentazione 4 fili con connettore 15000 mm
CA0407A00	Cavo alimentazione 4 fili con connettore 20000 mm
CA0410A00	Cavo alimentazione 3 fili con connettore 2000 mm
CA0413A00	Cavo alimentazione 3 fili con connettore 2000 mm
CA0414A00	Cavo alimentazione 3 fili con connettore 3000 mm
CA0415A00	Cavo alimentazione 3 fili con connettore 5000 mm
CA0416A00	Cavo alimentazione 3 fili con connettore 10000 mm
CA0417A00	Cavo alimentazione 3 fili con connettore 15000 mm
CA0418A00	Cavo alimentazione 3 fili con connettore 20000 mm

CAVO DI ALIMENTAZIONE

Lunghezza cavo 0,5 m + 2 m prolunga, 4 fili nel cavo



DIMENSIONI

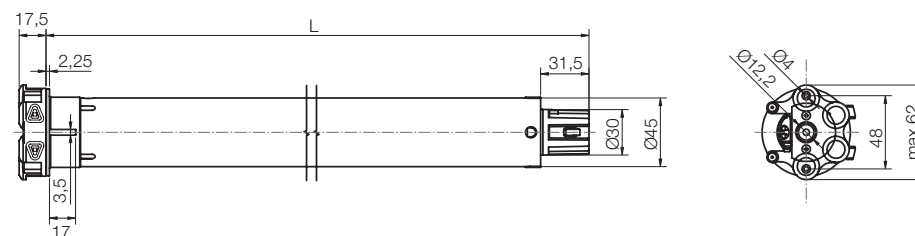

Era Plus^M



Con finecorsa a pulsante, ricevente radio integrata e tecnologia TTBus



Motore tubolare con finecorsa a pulsante, ricevente radio integrata e tecnologia Nice TTBus.

Taglia M

Ø 45 mm

Facile regolazione del finecorsa tramite il pulsante corrispondente al senso di rotazione, tramite trasmettitore o con le unità di programmazione esterne O-View TT e TTPRO. Comodo feedback di ritorno attraverso il movimento della tapparella.

Programmazione a livelli: veloce e sicura.

Grazie a questa funzione, il settaggio prevede diverse scelte. In caso di selezione errata, la programmazione riparte dal livello precedente senza la necessità di riprogrammare i settaggi configurati fino a quel momento.

La tecnologia Nice TTBus a 3 fili permette di gestire il movimento del motore attraverso un comando in bassa tensione, di collegare i sensori climatici via filo senza l'ausilio di centrali esterne, e/o via radio in modo semplice e intuitivo.

Possibilità di collegare e comandare in parallelo più motori da un unico punto senza necessità di centrali aggiuntive, grazie alla scheda elettronica integrata.

Sicurezza per l'automazione.

La tecnologia a encoder garantisce precisione millimetrica, affidabilità e mantenimento nel tempo dei valori impostati.

Basso consumo in stand-by.

Codice	Descrizione	Pz./Conf.	Certificazioni
E PLUS M 817	Finecorsa a pulsante, ricevente radio integrata, TTBus. 8 Nm, 17 rpm	1	CE
E PLUS M 1517	Finecorsa a pulsante, ricevente radio integrata, TTBus. 15 Nm, 17 rpm	1	CE
E PLUS M 3017	Finecorsa a pulsante, ricevente radio integrata, TTBus. 30 Nm, 17 rpm	1	CE
E PLUS M 4012	Finecorsa a pulsante, ricevente radio integrata, TTBus. 40 Nm, 12 rpm	1	CE
E PLUS M 5012	Finecorsa a pulsante, ricevente radio integrata, TTBus. 50 Nm, 12 rpm	1	CE

CARATTERISTICHE TECNICHE

Codice	E PLUS M 817	E PLUS M 1517	E PLUS M 3017	E PLUS M 4012	E PLUS M 5012
DATI ELETTRICI					
Alimentazione (Vac/Hz)	230/50				
Assorbimento (A)	0,55	0,75		1,10	
Potenza (W)	120	170	250	245	250
Potenza assorbita stand-by (W)	<0,5				
DATI PRESTAZIONALI					
Coppia (Nm)	8	15	30	40	50
Velocità (rpm)	17			12	
Numero di giri prima dello stop	92				
Tempo di funzionamento (min)	4				
DATI DIMENSIONALI					
Lunghezza (L) (mm)	426	451		486	
Peso del motore (kg)	2,15	2,45		2,65	
Dimensioni imballo (mm)	90x90x465	90x90x500		90x90x530	

Indice di protezione IP44.

CAVO DI ALIMENTAZIONE

Lunghezza 2,5 m, 6 fili nel cavo



DIMENSIONI

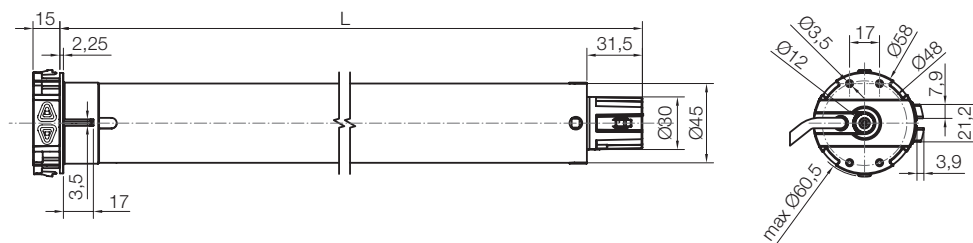

Nice

Yubii

230 Vac

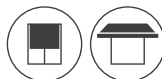

Era EasyPlus M SH

Con finecorsa a pulsante, ricevente integrata



Taglia M
Ø 45 mm

La regolazione dei finecorsa ancora più semplice grazie al pulsante corrispondente al senso di rotazione.

Possibilità di collegare e comandare in parallelo più motori da un unico punto senza necessità di centrali aggiuntive, grazie alla scheda elettronica integrata.

Facile da installare grazie al nuovo supporto compatto e all'innovativo sistema di fissaggio della ruota di trascinamento ad innesto.

Sicurezza per l'automazione. La tecnologia a encoder garantisce precisione millimetrica, affidabilità e mantenimento nel tempo dei valori impostati.

Basso consumo in stand-by.



Programmazione a livelli: veloce e sicura. Grazie a questa funzione, il settaggio prevede diverse scelte. In caso di selezione errata, la programmazione riparte dal livello precedente senza la necessità di riprogrammare i settaggi configurati fino a quel momento.

Connettore esterno Plug-in.

Codice	Descrizione	Pz./Conf.	Certificazioni
E EASYPLUS M SH 817	Finecorsa a pulsante, ricevente integrata 8Nm 17rpm, 15kg*	1	NF CE
E EASYPLUS M SH 1517	Finecorsa a pulsante, ricevente integrata 15Nm 17rpm, 28kg*	1	NF CE
E EASYPLUS M SH 3017	Finecorsa a pulsante, ricevente integrata 30Nm 17rpm, 56kg*	1	NF CE

*Peso sollevato, valore calcolato con rullo ottagonale di diametro 60 mm.

CARATTERISTICHE TECNICHE

Codice	E EASYPLUS M SH 817	E EASYPLUS M SH 1517	E EASYPLUS M SH 3017
DATI ELETTRICI			
Alimentazione (Vac/Hz)	230/50		
Assorbimento (A)	0.55	0.75	1.10
Potenza (W)	120	170	250
Potenza assorbita stand-by (W)	<0.5		
DATI PRESTAZIONALI			
Coppia (Nm)	8	15	30
Velocità (rpm)	17		
Peso sollevato* (kg)	15	28	56
Numero di giri prima dello stop	920		
Tempo di funzionamento (min)	4		
DATI DIMENSIONALI			
Lunghezza (L) (mm)	426	451	486
Peso del motore (kg)	2.15	2.45	2.65
Dimensioni imballo (mm)	90x90x465	90x90x500	90x90x530

ALTRI CAVI PROLUNGA

Codice	Descrizione
CA0403A00	Cavo alimentazione 4 fili con connettore 3000 mm
CA0404A00	Cavo alimentazione 4 fili con connettore 5000 mm
CA0405A00	Cavo alimentazione 4 fili con connettore 10000 mm
CA0406A00	Cavo alimentazione 4 fili con connettore 15000 mm
CA0407A00	Cavo alimentazione 4 fili con connettore 20000 mm
CA0410A00	Cavo alimentazione 3 fili con connettore 2000 mm
CA0413A00	Cavo alimentazione 3 fili con connettore 2000 mm
CA0414A00	Cavo alimentazione 3 fili con connettore 3000 mm
CA0415A00	Cavo alimentazione 3 fili con connettore 5000 mm
CA0416A00	Cavo alimentazione 3 fili con connettore 10000 mm
CA0417A00	Cavo alimentazione 3 fili con connettore 15000 mm
CA0418A00	Cavo alimentazione 3 fili con connettore 20000 mm

CAVO DI ALIMENTAZIONE

Lunghezza cavo 0,5 m + 2 m prolunga, 3 fili nel cavo



DIMENSIONI

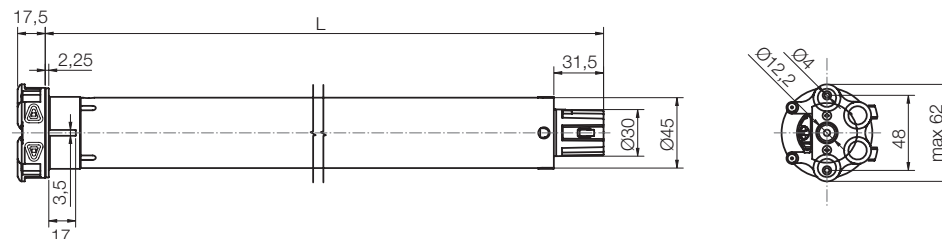

* senza feedback

Nice

Era Star^{MA}

Con finecorsa elettronico



Motore tubolare con finecorsa elettronico.

Taglia M
Ø 45 mm.

Facile regolazione del finecorsa in modalità manuale, semiautomatica e automatica.

Comodo feedback di ritorno attraverso il movimento dell'avvolgibile.

Movimento perfetto anche in presenza di attriti
Il motore protegge la tapparella dalle rotture causate dal gelo, grazie al controllo dello sforzo durante la salita e al riconoscimento dell'ostacolo in discesa. Tale riconoscimento è regolabile. Garantisce un'adeguata resistenza all'effrazione quando la tapparella è predisposta di molle anti-effrazione.

Sicurezza per l'automazione.

Massima precisione delle posizioni dell'avvolgibile

L'autoaggiornamento dinamico dei finecorsa (solo per modalità automatica e semiautomatica) permette di compensare nel tempo gli allungamenti e accorciamenti della struttura.

La **tecnologia a encoder** garantisce precisione millimetrica, mantenimento nel tempo dei valori impostati, anche in presenza di elevate temperature, e sforzo sulla tapparella sempre ottimale.

Particolarmente indicato per applicazioni compatte: lunghezza utile di 426 mm, per motori con coppia 5 Nm e 8 Nm a 17 rpm.

Possibilità di collegare e comandare in parallelo più motori da un unico punto senza necessità di centrali aggiuntive, grazie alla scheda elettronica integrata.

Basso consumo in stand-by.

230 Vac



Codice	Descrizione	Pz./Conf.	Certificazioni
E STAR MA 517	Finecorsa elettronico. 5 Nm, 17 rpm, 9 kg*	1	NF CE
E STAR MA 817	Finecorsa elettronico. 8 Nm, 17 rpm, 15 kg*	1	NF CE
E STAR MA 1517	Finecorsa elettronico. 15 Nm, 17 rpm, 28 kg*	1	NF CE
E STAR MA 3017	Finecorsa elettronico. 30 Nm, 17 rpm, 56 kg*	1	NF CE
E STAR MA 4012	Finecorsa elettronico. 40 Nm, 12 rpm, 75 kg*	1	NF CE
E STAR MA 5012	Finecorsa elettronico. 50 Nm, 12 rpm, 95 kg*	1	NF CE

*Peso sollevato, valore calcolato con rullo ottagonale di diametro 60 mm

Prodotti disponibili anche in confezioni multiple. Per maggiori informazioni contatta il tuo rivenditore di riferimento.

CARATTERISTICHE TECNICHE

Codice	E STAR MA 517	E STAR MA 817	E STAR MA 1517	E STAR MA 3017	E STAR MA 4012	E STAR MA 5012
DATI ELETTRICI						
Alimentazione (Vac/Hz)	230/50					
Assorbimento (A)	0,33	0,55	0,75	1,10		
Potenza (W)	75	120	170	250	245	250
Potenza assorbita stand-by (W)	<0,5					
DATI PRESTAZIONALI						
Coppia (Nm)	5	8	15	30	40	50
Velocità (rpm)	17				12	
Peso sollevato* (kg)	9	15	28	56	75	95
Numero di giri prima dello stop	92					
Tempo di funzionamento (min)	4					
DATI DIMENSIONALI						
Lunghezza (L) (mm)	426		451		486	
Peso del motore (kg)	2,15		2,45		2,65	
Dimensioni imballo (mm)	90x90x465		90x90x500		90x90x530	

Indice di protezione IP44.

*Valore calcolato con rullo ottagonale di diametro 60 mm.

CAVO DI ALIMENTAZIONE

Lunghezza cavo 2,5 m, 4 fili nel cavo



DIMENSIONI

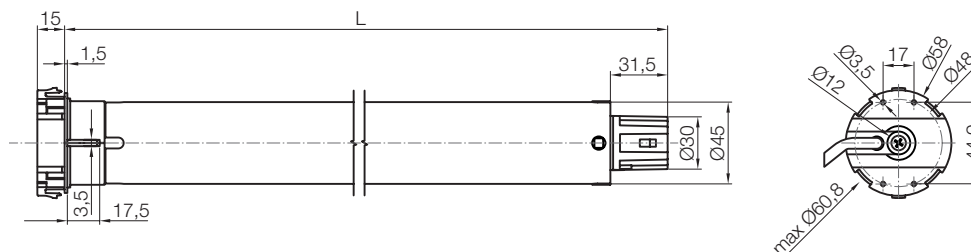

Per tapparelle e serrande avvolgibili

Nice

Era Star^{MP}

230 Vac



Plug-and-play



Motore tubolare con finecorsa elettronico.

Taglia M
Ø 45 mm.

Massima semplicità di installazione e di manutenzione.

Non necessita di alcuna programmazione grazie all'installazione Plug-and-Play con memorizzazione automatica e continua dei finecorsa: il motore aggiorna le posizioni limite ogni 120 manovre, compensando nel tempo gli allungamenti e accorciamenti della struttura e garantendo una maggiore durata della stessa.

Movimento perfetto anche in presenza di attriti
Il motore protegge la tapparella dalle rotture causate dal gelo, grazie al controllo dello sforzo durante la salita e al riconoscimento dell'ostacolo in discesa: in quest'ultimo caso il motore inverte la manovra riavvolgendo del 50% la tapparella.

Sicurezza per l'automazione.

Funzione di rilascio

Al raggiungimento della posizione di apertura e chiusura, il motore arresta dolcemente il movimento senza sollecitare la struttura.

Particolarmente indicato per applicazioni compatte: lunghezza utile di 426 mm, per motori con coppia 5 Nm e 8 Nm e velocità pari a 17 rpm.

Possibilità di collegare e comandare in parallelo fino a 8 motori con massimo 100 metri di cavo, gestendoli da un unico punto, senza necessità di centrali aggiuntive.

Basso consumo in stand-by.

Codice	Descrizione	Pz./Conf.	Certificazioni
E STAR MP 517	Fincorsa elettronico, Plug-and-play. 5 Nm, 17 rpm, 9 kg*	1	NF CE
E STAR MP 817	Fincorsa elettronico, Plug-and-play. 8 Nm, 17 rpm, 15 kg*	1	NF CE
E STAR MP 1517	Fincorsa elettronico, Plug-and-play. 15 Nm, 17 rpm, 28 kg*	1	NF CE
E STAR MP 3017	Fincorsa elettronico, Plug-and-play. 30 Nm, 17 rpm, 56 kg*	1	NF CE

*Peso sollevato, valore calcolato con rullo ottagonale di diametro 60 mm.

Prodotti disponibili anche in confezioni multiple. Per maggiori informazioni contatta il tuo rivenditore di riferimento.

CARATTERISTICHE TECNICHE

Codice	E STAR MP 517	E STAR MP 817	E STAR MP 1517	E STAR MP 3017
DATI ELETTRICI				
Alimentazione (Vac/Hz)	230/50			
Assorbimento (A)	0,33	0,55	0,75	1,10
Potenza (W)	75	120	170	250
Potenza assorbita stand-by (W)	<0,5			
DATI PRESTAZIONALI				
Coppia (Nm)	5	8	15	30
Velocità (rpm)	17			
Peso sollevato* (kg)	9	15	28	56
Numero di giri prima dello stop	92			
Tempo di funzionamento (min)	4			
DATI DIMENSIONALI				
Lunghezza (L) (mm)	426	451	486	486
Peso del motore (kg)	2,15	2,45	2,65	2,65
Dimensioni imballo (mm)	90x90x465	90x90x500	90x90x530	90x90x530

Indice di protezione IP44.

*Valore calcolato con rullo ottagonale di diametro 60 mm.

CAVO DI ALIMENTAZIONE

Lunghezza 2,5 m, 4 fili nel cavo



DIMENSIONI

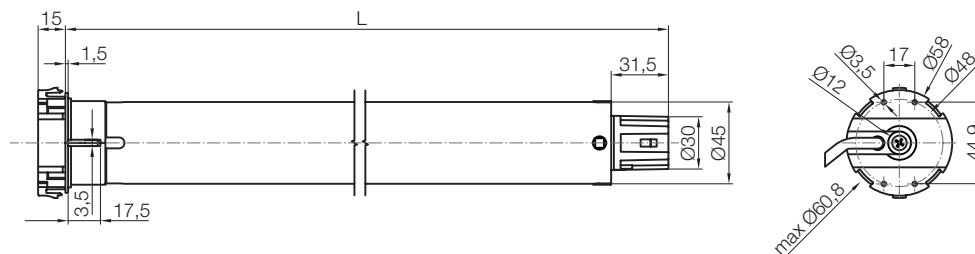

Nice

BiDi

Yubii

230 Vac

Era Fit^M BD



Con finecorsa elettronico e ricevente radio bidirezionale integrata



Motore tubolare con finecorsa elettronico e ricevente radio bidirezionale integrata.

Taglia M
Ø 45 mm

Intelligente

Il protocollo radio bidirezionale Nice abilita la conferma della ricevuta ricezione del comando da parte dell'automazione e la possibilità di verificare la posizione della tenda o della tapparella. Il motore, supportando anche la funzione mesh della rete Nice, ha la capacità di fare routing del comando radio, ampliando la portata radio del sistema.

Comoda regolazione dei finecorsa a distanza tramite trasmettitore in modalità manuale o semiautomatica.

Facile nella programmazione grazie al feedback di ritorno attraverso il movimento dell'avvolgibile.

Programmazione a livelli: veloce e sicura.

Grazie a questa funzione, il settaggio prevede diverse scelte. In caso di selezione errata, la programmazione riparte dal livello precedente senza la necessità di riprogrammare i settaggi configurati fino a quel momento.

Blocco della memoria per impedire memorizzazioni accidentali.

Collegamento ai sensori climatici via radio con programmazione intuitiva.

Possibilità di collegare e comandare in parallelo più motori da un unico punto senza necessità di centrali aggiuntive, grazie alla scheda elettronica integrata.

Basso consumo in stand-by.

Compatibile con le precedenti versioni dei trasmettitori Nice monodirezionali.

Codice	Descrizione	Pz./Conf.	Certificazioni
E FIT M 817 BD	Finecorsa elettronico, ricevente radio bidirezionale integrata. 8 Nm, 17 rpm, 15 kg*	1	NF CE
E FIT M 1026 BD	Finecorsa elettronico, ricevente radio bidirezionale integrata. 10 Nm, 26 rpm, 19 kg*	1	NF CE
E FIT M 1517 BD	Finecorsa elettronico, ricevente radio bidirezionale integrata. 15 Nm, 17 rpm, 28 kg*	1	NF CE
E FIT M 3017 BD	Finecorsa elettronico, ricevente radio bidirezionale integrata. 30 Nm, 17 rpm, 56 kg*	1	NF CE
E FIT M 4012 BD	Finecorsa elettronico, ricevente radio bidirezionale integrata. 40 Nm, 12 rpm, 75 kg*	1	NF CE
E FIT M 5012 BD	Finecorsa elettronico, ricevente radio bidirezionale integrata. 50 Nm, 12 rpm, 95 kg*	1	NF CE

*Peso sollevato, valore calcolato con rullo ottagonale di diametro 60 mm.

Prodotti disponibili anche in confezioni multiple. Per maggiori informazioni contatta il tuo rivenditore di riferimento.

CARATTERISTICHE TECNICHE

Codice	E FIT M 817 BD	E FIT M 11026 BD	E FIT M 1517 BD	E FIT M 3017 BD	E FIT M 4012 BD	E FIT M 5012 BD
DATI ELETTRICI						
Alimentazione (Vac/Hz)	230/50					
Assorbimento (A)	0,55	0,65	0,75	1,10		
Potenza (W)	120	150	170	250	245	250
Potenza assorbita stand-by (W)	<0,5					
DATI PRESTAZIONALI						
Coppia (Nm)	8	10	15	30	40	50
Velocità (rpm)	17	26	17		12	
Peso sollevato* (kg)	15	19	28	56	75	95
Numero di giri prima dello stop	92	27	92			
Tempo di funzionamento (min)	4					
DATI DIMENSIONALI						
Lunghezza (L) (mm)	426	451		486		
Peso del motore (kg)	2,15	1,95	2,45	2,65		
Dimensioni imballo (mm)	90x90x465		90x90x500		90x90x530	

Indice di protezione IP44.

*Valore calcolato con rullo ottagonale di diametro 60 mm.

CAVO DI ALIMENTAZIONE

Lunghezza 2,5 m, 3 fili nel cavo



DIMENSIONI

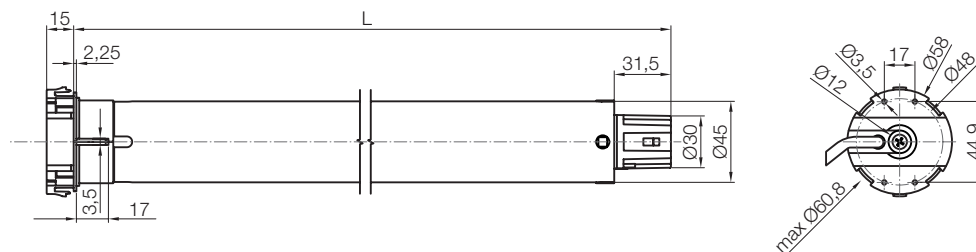

Per tapparelle e serrande avvolgibili

Era Fit^{MP}

Plug-and-play, con ricevente radio integrata



Motore tubolare con finecorsa elettronico e ricevente radio integrata.

Taglia M
Ø 45 mm.

Massima semplicità di installazione e di manutenzione.

Non necessita di alcuna programmazione grazie all'installazione Plug-and-Play con memorizzazione automatica e continua dei finecorsa: il motore aggiorna le posizioni limite ogni 120 manovre, compensando nel tempo gli allungamenti e accorciamenti della struttura e garantendo una maggiore durata della stessa.

Esclusiva funzione Smart-Memo

Nelle fasi di installazione della tapparella, il motore riconosce qualunque trasmettitore Nice come "trasmettitore di collaudo" senza necessità di effettuare la procedura di memorizzazione; per cancellarlo dalla memoria è sufficiente scollegare il motore.

Movimento perfetto anche in presenza di attriti

Il motore protegge la tapparella dalle rotture causate dal gelo, grazie al controllo dello sforzo durante la salita e al riconoscimento dell'ostacolo in discesa: in quest'ultimo caso il motore inverte la manovra riavvolgendo del 50% la tapparella.

Funzione di rilascio

Al raggiungimento della posizione di apertura e chiusura, il motore arresta dolcemente il movimento senza sollecitare la struttura.

Funzione Go To Position

Con un semplice tocco sullo slider dei trasmettitori Nice Era P Vario o Agio, la tapparella raggiunge la posizione corrispondente al punto di pressione, da 0 al 100% della corsa.

Posizione di ventilazione

Con un doppio click sul pulsante di discesa del trasmettitore, la tapparella viene parzialmente sollevata per permettere il ricambio d'aria nella stanza.

Possibilità di collegare e comandare in parallelo fino a 8 motori con massimo 100 metri di cavo, gestendoli da un unico punto, senza necessità di centrali aggiuntive.

Grazie al doppio isolamento, il motore non necessita del filo di "messa a terra".

Codice	Descrizione	Pz./Conf.	Certificazioni
E FIT MP 517	Finecorsa elettronico, ricevente radio integrata, Plug-and-play. 5 Nm, 17 rpm, 9 kg*	1	NF CE
E FIT MP 817	Finecorsa elettronico, ricevente radio integrata, Plug-and-play. 8 Nm, 17 rpm, 15 kg*	1	NF CE
E FIT MP 1517	Finecorsa elettronico, ricevente radio integrata, Plug-and-play. 15 Nm, 17 rpm, 28 kg*	1	NF CE

*Peso sollevato, valore calcolato con rullo ottagonale di diametro 60 mm.

Prodotti disponibili anche in confezioni multiple. Per maggiori informazioni contatta il tuo rivenditore di riferimento.

CARATTERISTICHE TECNICHE

Codice	E FIT MP 517	E FIT MP 817	E FIT MP 1517
DATI ELETTRICI			
Alimentazione (Vac/Hz)	230/50		
Assorbimento (A)	0,33	0,55	0,75
Potenza (W)	75	120	170
Potenza assorbita stand-by (W)	<0,5		
DATI PRESTAZIONALI			
Coppia (Nm)	5	8	15
Velocità (rpm)	17		
Peso sollevato* (kg)	9	15	28
Numero di giri prima dello stop	92		
Tempo di funzionamento (min)	4		
DATI DIMENSIONALI			
Lunghezza (L) (mm)	426	451	
Peso del motore (kg)	2,15	2,45	
Dimensioni imballo (mm)	90x90x465	90x90x500	

Indice di protezione IP44.

*Valore calcolato con rullo ottagonale di diametro 60 mm.

CAVO DI ALIMENTAZIONE

Lunghezza 2,5 m, 3 fili nel cavo



DIMENSIONI

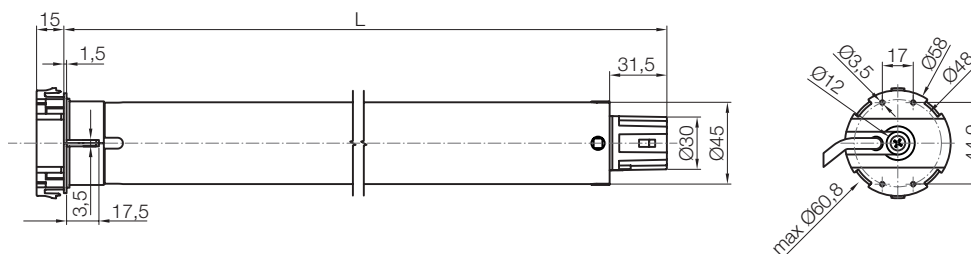

Era Mat^{MA}



Con finecorsa elettronico, ricevente radio integrata e tecnologia TTBus



Motore tubolare con finecorsa elettronico, ricevente radio integrata e tecnologia Nice TTBus.

Taglia M
Ø 45 mm

Facile regolazione del finecorsa a distanza tramite trasmettitore o con le unità di programmazione esterne O-View TT e TTPRO, in modalità automatica, semiautomatica o manuale.

Comodo feedback di ritorno attraverso il movimento dell'avvolgibile.

Programmazione a livelli: veloce e sicura Grazie a questa funzione, il settaggio prevede diverse scelte. In caso di selezione errata, la programmazione riparte dal livello precedente senza la necessità di riprogrammare i settaggi configurati fino a quel momento.

Blocco della memoria per impedire memorizzazioni accidentali.

Regolazione di più quote intermedie di apertura.

La tecnologia Nice TTBus a 3 fili permette di gestire il movimento del motore attraverso un comando in bassa tensione, di collegare i sensori climatici via filo senza l'ausilio di centrali esterne, e/o via radio in modo semplice e intuitivo.

Possibilità di collegare e comandare in parallelo più motori da un unico punto senza necessità di centrali aggiuntive.

Massima precisione delle posizioni dell'avvolgibile

L'autoaggiornamento dinamico dei finecorsa (solo per modalità automatica e semiautomatica) permette di compensare nel tempo gli allungamenti e accorciamenti della struttura.

La **tecnologia a encoder** garantisce precisione millimetrica, mantenimento nel tempo dei valori impostati, anche in presenza di elevate temperature, e sforzo sulla tapparella sempre ottimale.

Movimento perfetto anche in presenza di attriti

Il motore protegge la tapparella dalle rotture causate dal gelo, grazie al controllo dello sforzo durante la salita e al riconoscimento dell'ostacolo in discesa. Tale riconoscimento è regolabile. Garantisce un'adeguata resistenza all'effrazione.

Indicato per applicazioni compatte: lunghezza utile di 426 mm, nelle versioni fino a 5 Nm e 8 Nm a 17 rpm.

Codice	Descrizione	Pz./Conf.	Certificazioni
E MAT MA 517	Finecorsa elettronico, ricevente radio integrata, TTBus. 5 Nm, 17 rpm, 9 kg*	1	NF CE
E MAT MA 817	Finecorsa elettronico, ricevente radio integrata, TTBus. 8 Nm, 17 rpm, 15 kg*	1	NF CE
E MAT MA 1517	Finecorsa elettronico, ricevente radio integrata, TTBus. 15 Nm, 17 rpm, 28 kg*	1	NF CE
E MAT MA 3017	Finecorsa elettronico, ricevente radio integrata, TTBus. 30 Nm, 17 rpm, 56 kg*	1	NF CE
E MAT MA 4012	Finecorsa elettronico, ricevente radio integrata, TTBus. 40 Nm, 12 rpm, 75 kg*	1	NF CE
E MAT MA 5012	Finecorsa elettronico, ricevente radio integrata, TTBus. 50 Nm, 12 rpm, 95 kg*	1	NF CE

*Peso sollevato, valore calcolato con rullo ottagonale di diametro 60 mm.

Prodotti disponibili anche in confezioni multiple (ad esclusione del codice E MAT MA 817). Per maggiori informazioni contatta il tuo rivenditore di riferimento.

CARATTERISTICHE TECNICHE

Codice	E MAT MA 517	E MAT MA 817	E MAT MA 1517	E MAT MA 3017	E MAT MA 4012	E MAT MA 5012
DATI ELETTRICI						
Alimentazione (Vac/Hz)	230/50					
Assorbimento (A)	0,33	0,55	0,75	1,10		
Potenza (W)	75	120	170	250	245	250
Potenza assorbita stand-by (W)	<0,5					
DATI PRESTAZIONALI						
Coppia (Nm)	5	8	15	30	40	50
Velocità (rpm)	17				12	
Peso sollevato* (kg)	9	15	28	56	75	95
Numero di giri prima dello stop	92					
Tempo di funzionamento (min)	4					
DATI DIMENSIONALI						
Lunghezza (L) (mm)	426		451		486	
Peso del motore (kg)	2,15		2,45		2,65	
Dimensioni imballo (mm)	90x90x465		90x90x500		90x90x530	

Indice di protezione IP44.

*Valore calcolato con rullo ottagonale di diametro 60 mm.

CAVO DI ALIMENTAZIONE

Lunghezza cavo 2,5 m, 4 fili nel cavo



DIMENSIONI

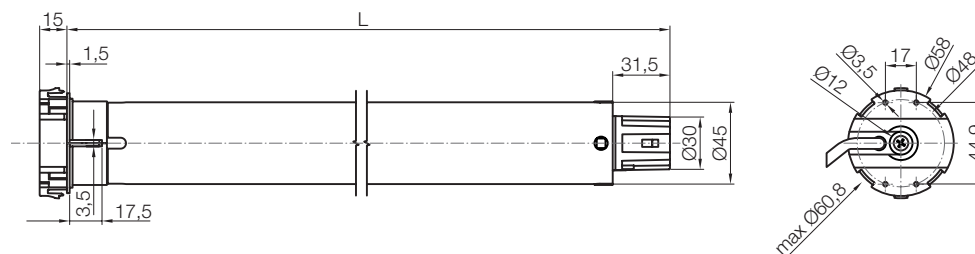

Nice

230 Vac

12 Vdc

Era^{MH} / Era^{MH DC}



Con manovra di soccorso manuale



Motore tubolare con finecorsa meccanico, manovra di soccorso manuale.

Taglia M
Ø 45 mm

Adatto per ogni esigenza:
utilizzabile sia per applicazioni di grandi dimensioni con la versione da 50 Nm a 12 rpm, sia per piccole strutture con la versione 17 rpm a 15 Nm.

Ideale per un uso intensivo:
la versione Era MH DC a 12 Vdc assicura 6 minuti di funzionamento continuo con uguale velocità sia per la manovra di salita che di discesa.

Evoluto
Grazie all'alimentazione a bassa tensione si possono utilizzare fonti di energia alternative, quali batterie e pannelli solari.

Intuitiva regolazione delle posizioni limite di salita e discesa grazie al finecorsa meccanico.

Semplice da installare:
fissaggio direttamente sulla testa grazie ai fori M6 ad interasse 48 mm, senza la necessità di alcun supporto.

Compatto e robusto
Dimensioni ridotte (testa con diametro 85 mm) per l'utilizzo in cassonetti di piccole dimensioni. La testa del motore è interamente in zama.

Collegamento ai sensori climatici, via filo e/o radio, con l'ausilio di centrali esterne.

Basso consumo in stand-by.

Codice	Descrizione	Pz./Conf.	Certificazioni
E MH 1517	Finecorsa meccanico, manovra di soccorso manuale. 15 Nm, 17 rpm, 28 kg*	1	CE
E MH 3017	Finecorsa meccanico, manovra di soccorso manuale. 30 Nm, 17 rpm, 56 kg*	1	CE
E MH 4012	Finecorsa meccanico, manovra di soccorso manuale. 40 Nm, 12 rpm, 75 kg*	1	CE
E MH 5012	Finecorsa meccanico, manovra di soccorso manuale. 50 Nm, 12 rpm, 95 kg*	1	CE
E MH 2012 DC	Finecorsa meccanico, manovra di soccorso manuale. 20 Nm, 12 rpm, 38 kg*	1	CE

*Peso sollevato, valore calcolato con rullo diametro 60 mm.

CARATTERISTICHE TECNICHE

Codice	E MH 1517	E MH 3017	E MH 4012	E MH 5012	E MH 2012 DC
DATI ELETTRICI					
Alimentazione (Vac/Hz)	230/50				-
Absorbimento (A)	-				12
Potenza (W)	0,75	1,10		6,5	
Potenza assorbita stand-by (W)	170	250	245	250	78
DATI PRESTAZIONALI					
Coppia (Nm)	15	30	40	50	20
Velocità (rpm)	17		12		
Peso sollevato* (kg)	28	56	75	95	38
Numero di giri prima dello stop	36				
Rapporto di riduzione	1:24				-
Tempo di funzionamento continuo (min)	4				6
DATI DIMENSIONALI					
Lunghezza (L) (mm)	602	637		600	
Peso del motore (kg)	2,8	3,4	3,6		2,9
Dimensioni imballo (mm)	100x100x750				

Indice di protezione IP44.
*Valore calcolato con rullo diametro 60 mm.

CAVO DI ALIMENTAZIONE

ERA MH
Lunghezza cavo 2,5 m, 4 fili nel cavo



ERA MH DC
Lunghezza cavo 2,5 m, 2 fili nel cavo



DIMENSIONI

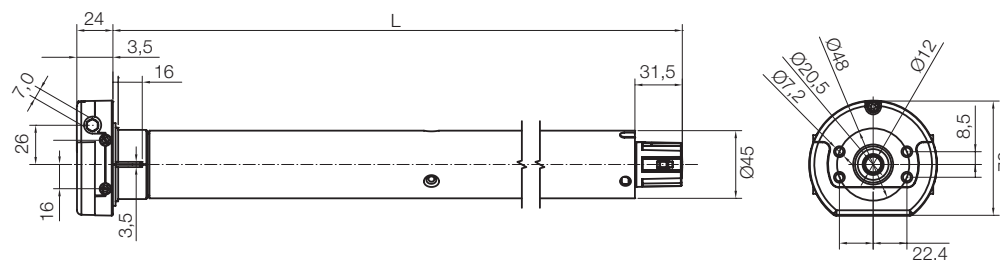

Era Plus^{MH}



Con ricevente radio integrata, tecnologia TTBus e manovra di soccorso manuale



Motore tubolare con finecorsa meccanico, ricevente radio integrata e tecnologia Nice TTBus, manovra di soccorso manuale.

Taglia M
Ø 45 mm

Intuitiva regolazione delle posizioni limite di salita e discesa tramite trasmettitore o con le unità di programmazione esterne O-View TT e TTPRO, in modalità manuale, semiautomatica e automatica.

Programmazione a livelli: veloce e sicura. Grazie a questa funzione, il settaggio prevede diverse scelte. In caso di selezione errata, la programmazione riparte dal livello precedente senza la necessità di riprogrammare i settaggi configurati fino a quel momento.

Blocco della memoria per impedire memorizzazioni accidentali.

Semplice da installare: fissaggio direttamente sulla testa grazie ai fori M6 ad interasse 48 mm, senza la necessità di alcun supporto.

Compatto e robusto
Dimensioni ridotte (testa con diametro 85 mm) per l'utilizzo in cassonetti di piccole dimensioni. La testa del motore è interamente in zama.

La tecnologia Nice TTBus a 2 fili permette di gestire il movimento del motore attraverso un comando passo-passo in bassa tensione e di collegare i sensori climatici via radio in modo semplice e intuitivo.

Sicurezza per l'automazione.

Possibilità di collegare un bordo sensibile resistivo e le fotocellule.

Codice	Descrizione	Pz./Conf.	Certificazioni
E PLUS MH 1517	Finecorsa meccanico, ricevente radio integrata, TTBus, manovra di soccorso manuale. 15 Nm, 17 rpm, 28 kg*	1	CE
E PLUS MH 3017	Finecorsa meccanico, ricevente radio integrata, TTBus, manovra di soccorso manuale. 30 Nm, 17 rpm, 56 kg*	1	CE
E PLUS MH 4012	Finecorsa meccanico, ricevente radio integrata, TTBus, manovra di soccorso manuale. 40 Nm, 12 rpm, 75 kg*	1	CE
E PLUS MH 5012	Finecorsa meccanico, ricevente radio integrata, TTBus, manovra di soccorso manuale. 50 Nm, 12 rpm, 95 kg*	1	CE

*Peso sollevato, valore calcolato con rullo ottagonale di diametro 60 mm.

CARATTERISTICHE TECNICHE

Codice	E PLUS MH 1517	E PLUS MH 3017	E PLUS MH 4012	E PLUS MH 5012
DATI ELETTRICI				
Alimentazione (Vac/Hz)	230/50			
Assorbimento (A)	0,75		1,10	
Potenza (W)	170	250	245	250
DATI PRESTAZIONALI				
Coppia (Nm)	15	30	40	50
Velocità (rpm)	17		12	
Numero di giri prima dello stop	36			
Peso sollevato* (kg)	28	56	75	95
Tempo di funzionamento (min)	4			
DATI DIMENSIONALI				
Lunghezza (L) (mm)	806			
Peso del motore (kg)	3,4	3,8	4	
Dimensioni imballo (mm)	100x100x850			

Indice di protezione IP44.

*Valore calcolato con rullo ottagonale di diametro 60 mm.

CAVO DI ALIMENTAZIONE

Lunghezza cavo 2,5 m, 5 fili nel cavo



DIMENSIONI

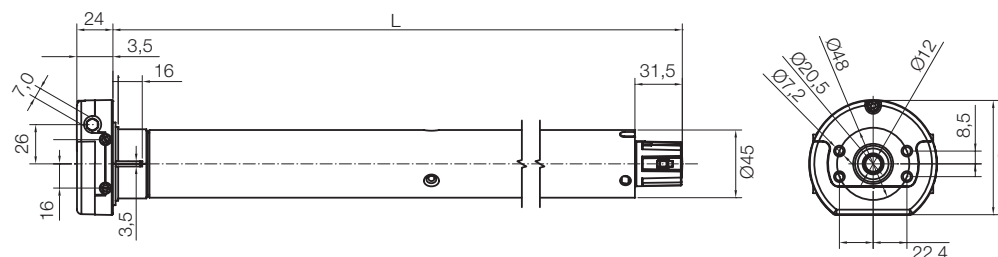

Nice

Era^L

Con finecorsa meccanico



Motore tubolare con finecorsa meccanico.

Taglia L

Ø 58 mm

Potente e versatile

Utilizzabile anche per applicazioni di grandi dimensioni con versioni fino a 120 Nm.

Intuitiva regolazione delle posizioni limite di salita e discesa grazie al finecorsa meccanico.

Facile da installare grazie al nuovo supporto compatto e all'innovativo sistema di fissaggio della ruota di trascinamento ad innesto.

Collegamento ai sensori climatici, via filo e/o radio, con l'ausilio di centrali esterne.

230 Vac



Codice	Descrizione	Pz./Conf.	Certificazioni
E L 5517	Finecorsa meccanico. 55 Nm, 17 rpm, 85 kg*	1	CE
E L 6517	Finecorsa meccanico. 65 Nm, 17 rpm, 100 kg*	1	CE
E L 7517	Finecorsa meccanico. 75 Nm, 17 rpm, 115 kg*	1	CE
E L 8012	Finecorsa meccanico. 80 Nm, 12 rpm, 120 kg*	1	CE
E L 10012	Finecorsa meccanico. 100 Nm, 12 rpm, 150 kg*	1	CE
E L 12012	Finecorsa meccanico. 120 Nm, 12 rpm, 180 kg*	1	CE

*Peso sollevato, valore calcolato con rullo diametro 70 mm.

CARATTERISTICHE TECNICHE

Codice	E L 5517	E L 6517	E L 7517	E L 8012	E L 10012	E L 12012
DATI ELETTRICI						
Alimentazione (Vac/Hz)	230/50					
Assorbimento (A)	1,65	1,80	2,00	1,65	1,75	2,10
Potenza (W)	360	420		360	390	465
Potenza assorbita stand-by (W)	0,5					
DATI PRESTAZIONALI						
Coppia (Nm)	55	65	75	80	100	120
Velocità (rpm)	17				12	
Peso sollevato* (kg)	85	100	115	120	150	180
Numero di giri prima dello stop	28					
Tempo di funzionamento (min)	4					
DATI DIMENSIONALI						
Lunghezza (L) (mm)	667					
Peso del motore (kg)	5,150					
Dimensioni imballo (mm)	100x100x750					

Indice di protezione IP44.

*Valore calcolato con rullo ottagonale di diametro 70 mm.

CAVO DI ALIMENTAZIONE

Lunghezza 2,5 m, 4 fili nel cavo



DIMENSIONI

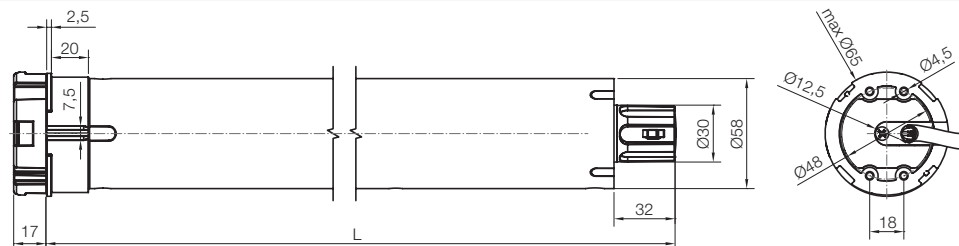

Nice

Era Star^{LA}

Con finecorsa elettronico



Motore tubolare con finecorsa elettronico.

Taglia L

Ø 58 mm

Potente e versatile

Utilizzabile anche per applicazioni di grandi dimensioni con versioni fino a 120 Nm.

Facile regolazione del finecorsa in modalità manuale, semiautomatica e automatica.

Comodo feedback di ritorno attraverso il movimento dell'avvolgibile.

Sicurezza per l'automazione.

Massima precisione delle posizioni dell'avvolgibile

230 Vac



Codice	Descrizione	Pz./Conf.	Certificazioni
E STAR LA 7517	Finecorsa elettronico. 75 Nm, 17 rpm, 115 kg*	1	CE
E STAR LA 8012	Finecorsa elettronico. 80 Nm, 12 rpm, 120 kg*	1	CE

*Peso sollevato, valore calcolato con rullo diametro 70 mm.

CARATTERISTICHE TECNICHE

Codice	E STAR LA 7517	E STAR LA 8012
DATI ELETTRICI		
Alimentazione (Vac/Hz)	230/50	
Assorbimento (A)	2,00	1,65
Potenza (W)	420	360
Potenza assorbita stand-by (W)	0,5	
DATI PRESTAZIONALI		
Coppia (Nm)	75	80
Velocità (rpm)	17	12
Peso sollevato (kg)*	115	120
Numero di giri prima dello stop	>100	
Tempo di funzionamento (min)	4	
DATI DIMENSIONALI		
Lunghezza (L) (mm)	672	
Peso del motore (kg)	5,150	
Dimensioni imballo (mm)	100x100x750	

Indice di protezione IP44.

*Valore calcolato con rullo ottagonale di diametro 70 mm.

CAVO DI ALIMENTAZIONE

Lunghezza cavo 2,5 m, 4 fili nel cavo



L'autoaggiornamento dinamico dei finecorsa (solo per modalità automatica e semiautomatica) permette di compensare nel tempo gli allungamenti e accorciamenti della struttura. La **tecnologia a encoder** garantisce precisione millimetrica.

Possibilità di collegare e comandare in parallelo più motori da un unico punto senza necessità di centrali aggiuntive, grazie alla scheda elettronica integrata.

Basso consumo in stand-by.

DIMENSIONI

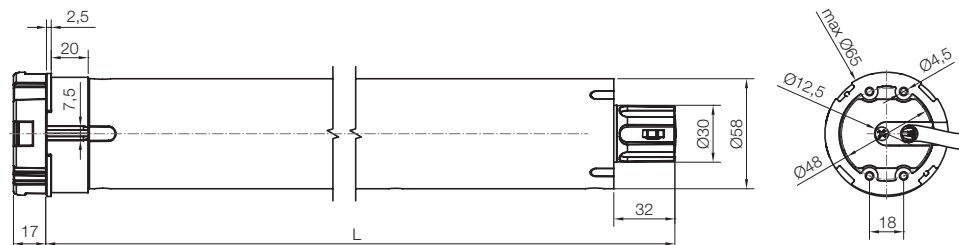

Era Fit^L BD

Con finecorsa elettronico e ricevente radio bidirezionale integrata



Motore tubolare con finecorsa elettronico e ricevente radio bidirezionale integrata.

Taglia L
Ø 58 mm

Intelligente

Il protocollo radio bidirezionale Nice abilita la conferma della ricevuta ricezione del comando da parte dell'automazione e la possibilità di verificare la posizione della tenda o della tapparella. Il motore, supportando anche la funzione mesh della rete Nice, ha la capacità di fare routing del comando radio, ampliando la portata radio del sistema.

Comoda regolazione dei finecorsa a distanza tramite trasmettitori in modalità manuale o semiautomatica.

Facile nella programmazione grazie al feedback di ritorno attraverso il movimento dell'avvolgibile.

Programmazione a livelli: veloce e sicura.

Grazie a questa funzione, il settaggio prevede diverse scelte. In caso di selezione errata, la programmazione riparte dal livello precedente senza la necessità di riprogrammare i settaggi configurati fino a quel momento.

Blocco della memoria per impedire memorizzazioni accidentali.

Collegamento ai sensori climatici via radio con programmazione intuitiva.

Possibilità di collegare e comandare in parallelo più motori da un unico punto senza necessità di centrali aggiuntive, grazie alla scheda elettronica integrata.

Basso consumo in stand-by.

Compatibile con le precedenti versioni dei trasmettitori Nice monodirezionali.



Codice	Descrizione	Pz./Conf.	Certificazioni
E FIT L 5517 BD	Finecorsa elettronico, ricevente radio bidirezionale integrata. 55 Nm, 17 rpm, 85 kg*	1	CE
E FIT L 6517 BD	Finecorsa elettronico, ricevente radio bidirezionale integrata. 65 Nm, 17 rpm, 100 kg*	1	CE
E FIT L 7517 BD	Finecorsa elettronico, ricevente radio bidirezionale integrata. 75 Nm, 17 rpm, 115 kg*	1	CE
E FIT L 8012 BD	Finecorsa elettronico, ricevente radio bidirezionale integrata. 80 Nm, 12 rpm, 120 kg*	1	CE
E FIT L 10012 BD	Finecorsa elettronico, ricevente radio bidirezionale integrata. 100 Nm, 12 rpm, 150 kg*	1	CE
E FIT L 10012 BD	Finecorsa elettronico, ricevente radio bidirezionale integrata. 120 Nm, 12 rpm, 180 kg*	1	CE

*Peso sollevato, valore calcolato con rullo ottagonale di diametro 70 mm.

CARATTERISTICHE TECNICHE

Codice	E FIT L 5517 BD	E FIT L 6517 BD	E FIT L 7517 BD	E FIT L 8012 BD	E FIT L 10012 BD	E FIT L 12012 BD
DATI ELETTRICI						
Alimentazione (Vac/Hz)	230/50					
Assorbimento (A)	1,65	1,80	2,00	1,65	1,75	2,10
Potenza (W)	360	420		360	390	465
Potenza assorbita stand-by (W)	< 0,5					
DATI PRESTAZIONALI						
Coppia (Nm)	55	65	75	80	100	120
Velocità (rpm)	17			12		
Peso sollevato* (kg)	85	100	115	120	150	180
Numero di giri prima dello stop	> 100					
Tempo di funzionamento (min)	4					
DATI DIMENSIONALI						
Lunghezza (L) (mm)	672					
Peso del motore (kg)	5,150					
Dimensioni imballo (mm)	100x100x750					

Indice di protezione IP44.

*Valore calcolato con rullo ottagonale di diametro 70 mm.

CAVO DI ALIMENTAZIONE

Lunghezza 2,5 m, 3 fili nel cavo



DIMENSIONI

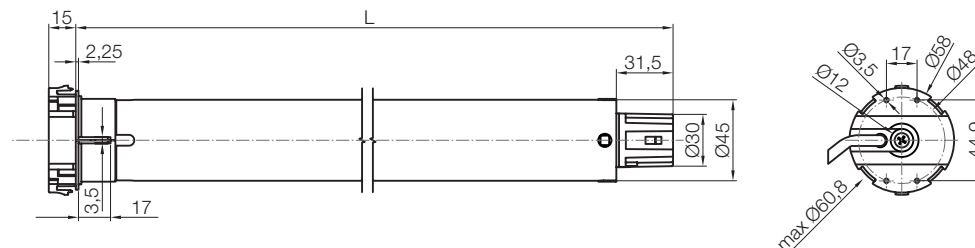

Era Mat^{LA}

Con finecorsa elettronico, ricevente radio integrata e tecnologia TTBus



Motore tubolare con finecorsa elettronico, ricevente radio integrata e tecnologia Nice TTBus.

Taglia L

Ø 58 mm

Facile regolazione del finecorsa con le unità di programmazione esterne O-View TT e TTPRO, in modalità automatica, semiautomatica o manuale.

Comodo feedback di ritorno attraverso il movimento dell'avvolgibile.

Programmazione a livelli: veloce e sicura. Grazie a questa funzione, il settaggio prevede diverse scelte. In caso di selezione errata, la programmazione riparte dal livello precedente senza la necessità di riprogrammare i settaggi configurati fino a quel momento.

Blocco della memoria per impedire memorizzazioni accidentali.

Regolazione di più quote intermedie di apertura.

Sicurezza per l'automazione.

La tecnologia Nice TTBus a 3 fili permette di gestire il movimento del motore attraverso un comando in bassa tensione

Possibilità di collegare e comandare in parallelo più motori da un unico punto senza necessità di centrali aggiuntive, grazie alla scheda elettronica integrata.

Massima precisione delle posizioni dell'avvolgibile

L'autoaggiornamento dinamico dei finecorsa (solo per modalità automatica e semiautomatica) permette di compensare nel tempo gli allungamenti e accorciamenti della struttura. La **tecnologia a encoder** garantisce precisione millimetrica.



Codice	Descrizione	Pz./Conf.	Certificazioni
E MAT LA 5517	Finecorsa elettronico, ricevente radio integrata, TTBus. 55 Nm, 17 rpm, 85 kg*	1	CE
E MAT LA 6517	Finecorsa elettronico, ricevente radio integrata, TTBus. 65 Nm, 17 rpm, 100 kg*	1	CE
E MAT LA 7517	Finecorsa elettronico, ricevente radio integrata, TTBus. 75 Nm, 17 rpm, 115 kg*	1	CE
E MAT LA 8012	Finecorsa elettronico, ricevente radio integrata, TTBus. 80 Nm, 12 rpm, 120 kg*	1	CE
E MAT LA 10012	Finecorsa elettronico, ricevente radio integrata, TTBus. 100 Nm, 12 rpm, 150 kg*	1	CE
E MAT LA 12012	Finecorsa elettronico, ricevente radio integrata, TTBus. 120 Nm, 12 rpm, 180 kg*	1	CE

*Peso sollevato, valore calcolato con rullo ottagonale di diametro 70 mm.

CARATTERISTICHE TECNICHE

Codice	E MAT LA 5517	E MAT LA 6517	E MAT LA 7517	E MAT LA 8012	E MAT LA 10012	E MAT LA 12012
DATI ELETTRICI						
Alimentazione (Vac/Hz)	230/50					
Assorbimento (A)	1,65	1,80	2,00	1,65	1,75	2,10
Potenza (W)	360	420		360	390	465
Potenza assorbita stand-by (W)	0,5					
DATI PRESTAZIONALI						
Coppia (Nm)	55	65	75	80	100	120
Velocità (rpm)	17			12		
Peso sollevato (kg)*	85	100	115	120	150	180
Numero di giri prima dello stop	>100					
Tempo di funzionamento (min)	4					
DATI DIMENSIONALI						
Lunghezza (L) (mm)	672					
Peso del motore (kg)	5,150					
Dimensioni imballo (mm)	100x100x750					

Indice di protezione IP44.

*Valore calcolato con rullo ottagonale di diametro 70 mm.

CAVO DI ALIMENTAZIONE

Lunghezza 2,5 m, 6 fili nel cavo



DIMENSIONI

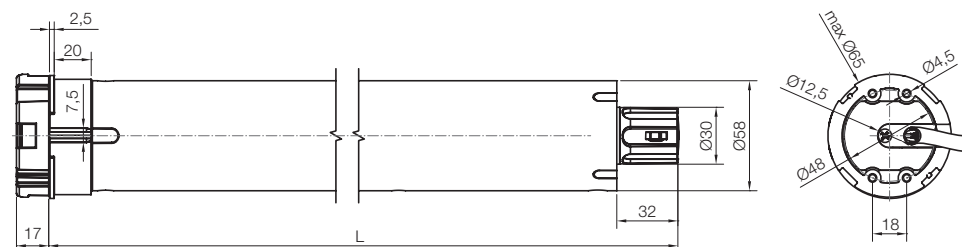

Nice

Era^{LH}

230 Vac



Con finecorsa meccanico e manovra di soccorso manuale



Motore tubolare con finecorsa meccanico, manovra di soccorso manuale e cavo estraibile.

Taglia L
Ø 58 mm

Potente, robusto e versatile

Utilizzabile anche per applicazioni di grandi dimensioni con versioni fino a 120 Nm.
Testa del motore in zama.

Intuitiva regolazione delle posizioni limite di salita e discesa grazie al finecorsa meccanico.

Collegamento ai sensori climatici, via filo e/o radio, con l'ausilio di centrali esterne.

Codice	Descrizione	Certificazioni
E LH 5517	Finecorsa meccanico, manovra di soccorso manuale. 55 Nm, 17 rpm, 85 kg*	CE
E LH 6517	Finecorsa meccanico, manovra di soccorso manuale. 65 Nm, 17 rpm, 100 kg*	CE
E LH 7517	Finecorsa meccanico, manovra di soccorso manuale. 75 Nm, 17 rpm, 115 kg*	CE
E LH 8012	Finecorsa meccanico, manovra di soccorso manuale. 80 Nm, 12 rpm, 120 kg*	CE
E LH 10012	Finecorsa meccanico, manovra di soccorso manuale. 100 Nm, 12 rpm, 150 kg*	CE
E LH 12012	Finecorsa meccanico, manovra di soccorso manuale. 120 Nm, 12 rpm, 180 kg*	CE

*Peso sollevato, valore calcolato con rullo ottagonale di diametro 70 mm

CARATTERISTICHE TECNICHE

Codice	E LH 5517	E LH 6517	E LH 7517	E LH 8012	E LH 10012	E LH 12012
DATI ELETTRICI						
Alimentazione (Vac/Hz)	230/50					
Assorbimento (A)	1,65	1,80	2	1,65	1,75	2,10
Potenza (W)	360	420	420	360	390	465
Potenza assorbita stand-by (W)	0,5					
DATI PRESTAZIONALI						
Coppia (Nm)	55	65	75	80	100	120
Velocità (rpm)	17			12		
Numero di giri prima dello stop	28					
Tempo di funzionamento (min)	4					
DATI DIMENSIONALI						
Lunghezza (L) (mm)	832					
Peso del motore (kg)	7,34					
Dimensioni imballo (mm)	144x148x1003					

Indice di protezione IP44

CAVO DI ALIMENTAZIONE

Lunghezza cavo 2,5 m, 4 fili nel cavo



DIMENSIONI

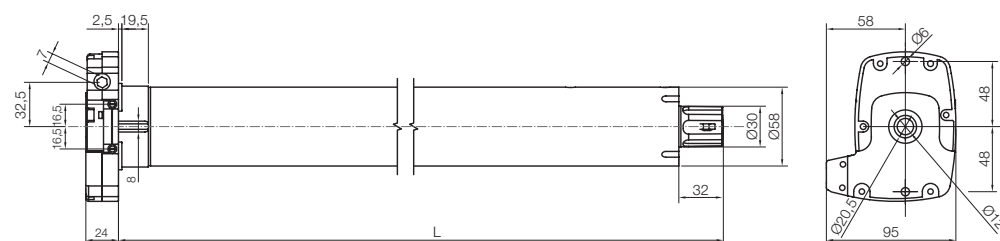

Nice

Yubii

Radio

TTBus

230 Vac

Era Plus^{LH}

Con ricevente radio integrata, tecnologia TTBus e manovra di soccorso manuale



Motore tubolare con finecorsa meccanico, ricevente radio integrata, tecnologia Nice TTBus, manovra di soccorso manuale e cavo estraibile.

Taglia L
Ø 58 mm

Potente, robusto e versatile

Utilizzabile anche per applicazioni di grandi dimensioni con versioni fino a 120 Nm. Testa del motore in zama.

Intuitiva regolazione delle posizioni limite di salita e discesa grazie al finecorsa meccanico.

Blocco della memoria per impedire memorizzazioni accidentali.

Programmazione semplice

Memorizza fino a 30 trasmettitori, senza la necessità di doversi collegare al motore; inserimento a distanza dei nuovi trasmettitori una volta memorizzato il primo.

Facile da installare grazie ai supporti compatti o al fissaggio direttamente sulla testa del motore. Innovativo sistema di fissaggio della ruota di trascinamento ad innesto.

La tecnologia Nice TTBus a 2 fili permette di gestire il movimento del motore attraverso un comando passo-passo in bassa tensione e di collegare i sensori climatici via radio in modo semplice e intuitivo.



Codice	Descrizione	Certificazioni
E PLUS LH 6517	Fincorsa meccanico, ricevente radio integrata, TTBus, manovra di soccorso manuale. 65 Nm, 17 rpm, 100 kg*	CE
E PLUS LH 7517	Fincorsa meccanico, ricevente radio integrata, TTBus, manovra di soccorso manuale. 75 Nm, 17 rpm, 115 kg*.	CE
E PLUS LH 8012	Fincorsa meccanico, ricevente radio integrata, TTBus, manovra di soccorso manuale. 80 Nm, 12 rpm, 120 kg*	CE
E PLUS LH 10012	Fincorsa meccanico, ricevente radio integrata, TTBus, manovra di soccorso manuale. 100 Nm, 12 rpm, 150 kg*	CE
E PLUS LH 12012	Fincorsa meccanico, ricevente radio integrata, TTBus, manovra di soccorso manuale. 120 Nm, 12 rpm, 180 kg*	CE

*Peso sollevato, valore calcolato con rullo ottagonale di diametro 70 mm

CARATTERISTICHE TECNICHE

Codice	E PLUS LH 6517	E PLUS LH 7517	E PLUS LH 8012	E PLUS LH 10012	E PLUS LH 12012
DATI ELETTRICI					
Alimentazione (Vac/Hz)	230/50				
Assorbimento (A)	1,80	2	1,65	1,75	2,10
Potenza (W)	420	420	360	390	465
Potenza assorbita stand-by (W)	0,5				
DATI PRESTAZIONALI					
Coppia (Nm)	65	75	80	100	120
Velocità (rpm)	17		12		
Numero di giri prima dello stop	28				
Tempo di funzionamento (min)	4				
DATI DIMENSIONALI					
Lunghezza (L) (mm)	910				
Peso del motore (kg)	7,70				
Dimensioni imballo (mm)	144x148x1003				

Indice di protezione IP44

CAVO DI ALIMENTAZIONE

Lunghezza 3 m, 5 fili nel cavo



DIMENSIONI

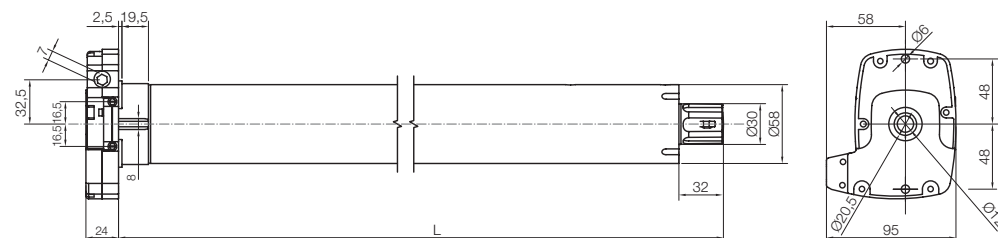

Nice

Era^{XL}

230 Vac



Per tapparelle e serrande di grandi dimensioni



Motori tubolari con finecorsa meccanico.

Taglia XL
Ø 90 mm

Potente e veloce:
fino a 300 Nm di coppia in assoluto comfort, 12 rpm.

Affidabile e silenzioso:
Le dimensioni del motore e le caratteristiche degli ingranaggi garantiscono una lunga durata nel tempo ed un'elevata silenziosità durante il funzionamento.

Flessibile:
possibilità di utilizzare adattatori intercambiabili per tubi di Ø da 98x2,0 a 168x4,0 mm o SW 114 (ottagonali).

Facile da installare:
le piastre di fissaggio vanno montate in posizione perpendicolare rispetto all'area di installazione. In caso di irregolarità della superficie è d'obbligo usare l'apposita piastra speciale per pareti (articolo 537.10001).

Codice	Descrizione	Pz./Conf.	certificazioni
E XL 15012	Finecorsa meccanico. 150 Nm, 12 rpm	1	CE
E XL 18012	Finecorsa meccanico. 180 Nm, 12 rpm	1	CE
E XL 23012	Finecorsa meccanico. 230 Nm, 12 rpm	1	CE
E XL 30012	Finecorsa meccanico. 300 Nm, 12 rpm	1	CE

CARATTERISTICHE TECNICHE

Codice	E XL 15012	E XL 18012	E XL 23012	E XL 30012
DATI ELETTRICI				
Alimentazione (Vac/Hz)	230/50			
Assorbimento (A)	3,5	3,7	3,9	5,4
Potenza (W)	740	780	810	1250
DATI PRESTAZIONALI				
Coppia (Nm)	150	180	230	300
Velocità (rpm)	12			
Peso sollevato* (kg)	203	243	311	405
Numero di giri prima dello stop	36			
Tempo di funzionamento (min)	6		5	
DATI DIMENSIONALI				
Lunghezza (L) (mm)	639/626		679/666	
Peso del motore (kg)	11,83	11,2		13,8
Dimensioni imballo (mm)	750x210x210			

Indice di protezione IP44.
*Valore con rullo ottagonale di diametro 108 mm.

CAVO DI ALIMENTAZIONE

Lunghezza 3 m, 4 fili nel cavo



DIMENSIONI

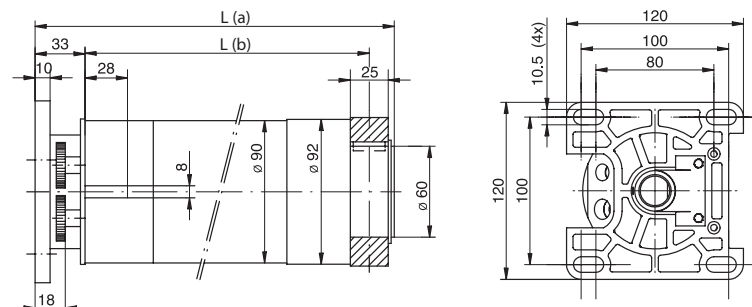

Nice

Era^{XLH}

Con manovra di soccorso manuale, per tapparelle e serrande di grandi dimensioni

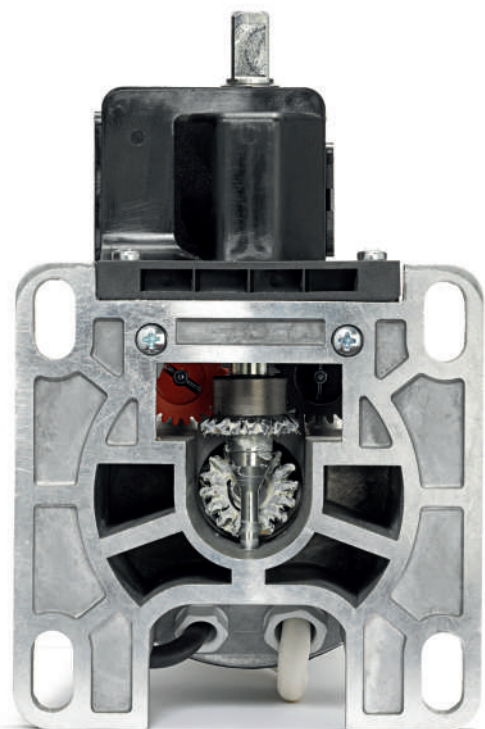

Motori tubolari con finecorsa meccanico e manovra di soccorso manuale.

Taglia XL
Ø 90 mm

Potente e veloce:
fino a 300 Nm di coppia in assoluto comfort, 12 rpm.

Affidabile, grazie alla manovra di soccorso manuale
In caso di black-out il motore assicura comunque

il funzionamento: la trasmissione manuale si inserisce automaticamente all'azionamento della manovella.

Sicuro, grazie alla possibilità di abbinare accessori di sicurezza come il dispositivo anti-caduta e il bordo sensibile.

Facile da installare:
le piastre di fissaggio vanno montate in posizione perpendicolare rispetto all'area di installazione. In caso di irregolarità della superficie è d'obbligo usare l'apposita piastra speciale per pareti (articolo 537.10001).

230 Vac



Codice	Descrizione	Certificazioni
E XLH 12012	Finecorsa meccanico, manovra di soccorso manuale. 120 Nm, 12 rpm	CE
E XLH 15012	Finecorsa meccanico, manovra di soccorso manuale. 150 Nm, 12 rpm	CE
E XLH 18012	Finecorsa meccanico, manovra di soccorso manuale. 180 Nm, 12 rpm	CE
E XLH 23012	Finecorsa meccanico, manovra di soccorso manuale. 230 Nm, 12 rpm	CE
E XLH 30012	Finecorsa meccanico, manovra di soccorso manuale. 300 Nm, 12 rpm	CE

CARATTERISTICHE TECNICHE

Codice	E XLH 12012	E XLH 15012	E XLH 18012	E XLH 23012	E XLH 30012
DATI ELETTRICI					
Alimentazione (Vac/Hz)	230/50				
Assorbimento (A)	3,4	3,5	3,7	3,9	5,4
Potenza (W)	700	740	780	810	1250
DATI PRESTAZIONALI					
Coppia (Nm)	120	150	180	230	300
Velocità (rpm)	12				
Peso sollevato* (kg)	162	203	243	311	405
Numero di giri prima dello stop	36				
Tempo di funzionamento (min)	6			5	
DATI DIMENSIONALI					
Lunghezza (L) (mm)	639/626				679/666
Peso del motore (kg)	13,4	11,8		11,2	13,8
Dimensioni imballo (mm)	750x210x210				

Indice di protezione IP44.
*Valore con rullo ottagonale di diametro 108 mm.

CAVO DI ALIMENTAZIONE

Lunghezza 3 m, 4 fili nel cavo



DIMENSIONI

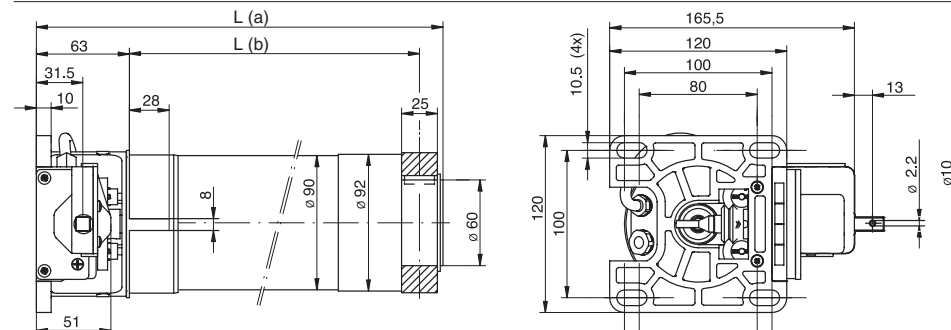

Per tapparelle e serrande avvolgibili



Nice



Adattatori e supporti

- 233. Adattatori serie S Ø 35 mm

- 244. Supporti serie S Ø 35 mm

- 249. Adattatori serie M Ø 45 mm

- 274. Supporti serie M Ø 45 mm

- 281. Adattatori serie L Ø 58 mm

- 291. Supporti serie L Ø 58 mm

- 293. Adattatori e supporti serie XL Ø 90 mm

- 302. Accessori comuni

- 302. Aste e occhioli

Adattatori – Serie S Ø 35 mm

Adattatori compatibili

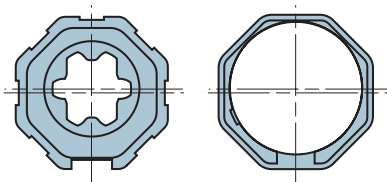

503.04000

Ottagonale 40x(0,6±0,8)
ruota + corona

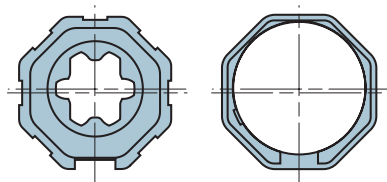

503.04001

Ottagonale 40x1
ruota + corona

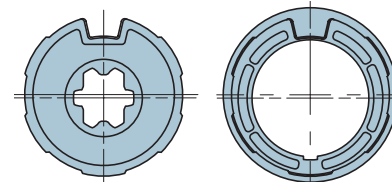

503.15000

Ogiva 50x2
ruota + corona

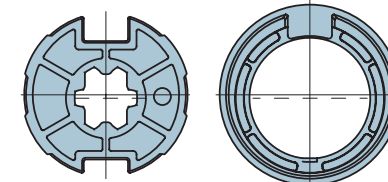

503.15301

Ogiva 53x2
ruota + corona

Tipo di rullo presente nell'impianto / scala 1:1

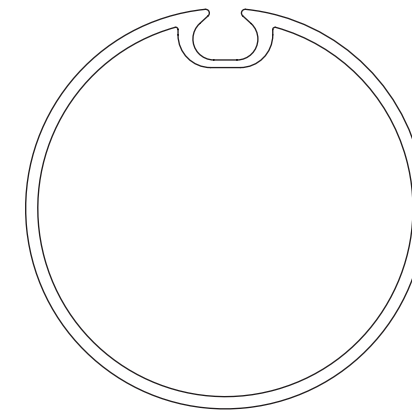
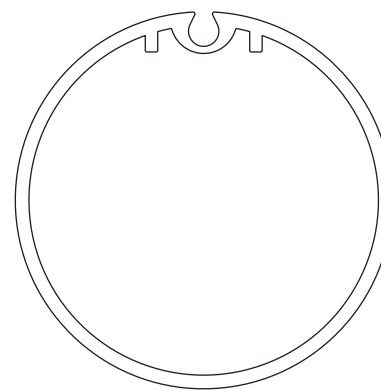
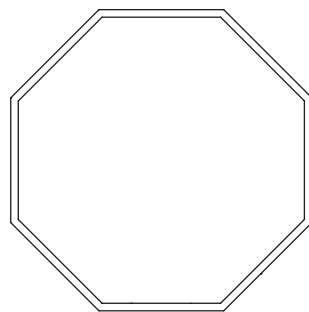
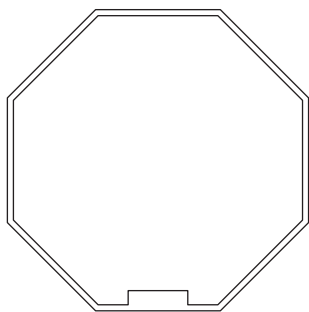

Adattatori – Serie S Ø 35 mm

Adattatori compatibili

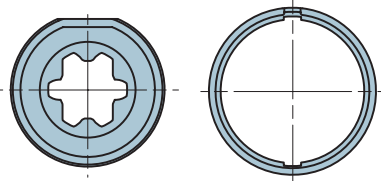

503.24000

Tondo 40x1
ruota + corona

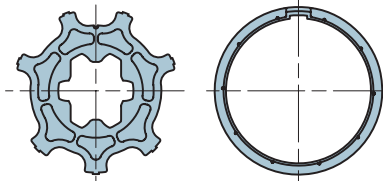

503.24115

Tondo 44x3,5
ruota + corona

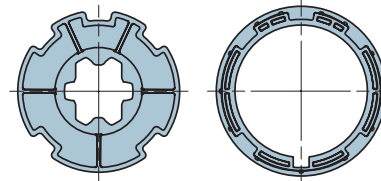

503.24500

ZF45
ruota + corona

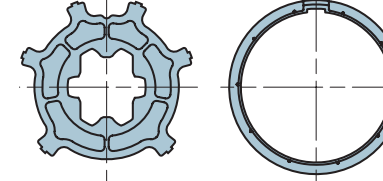

503.24615

Ogiva 45x4
ruota + corona

Tipo di rullo presente nell'impianto / scala 1:1

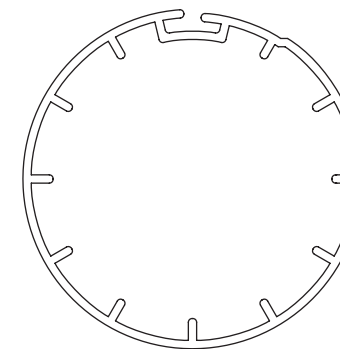
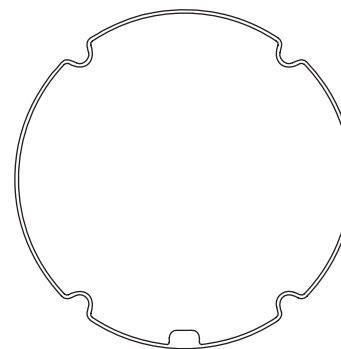
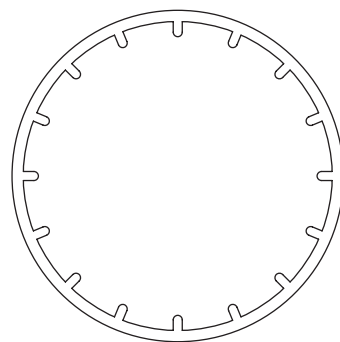
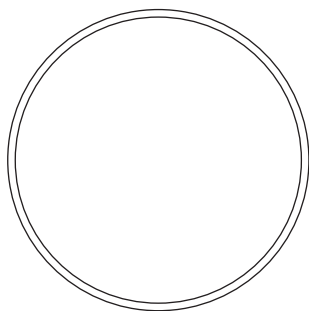

Tipo di rullo presente nell'impianto / scala 1:1

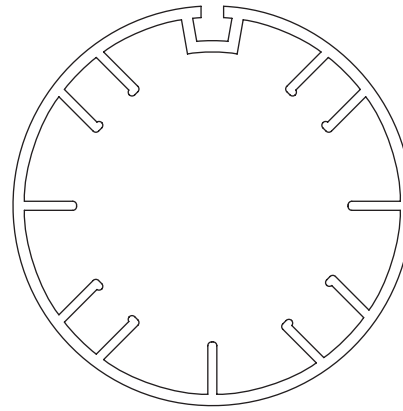
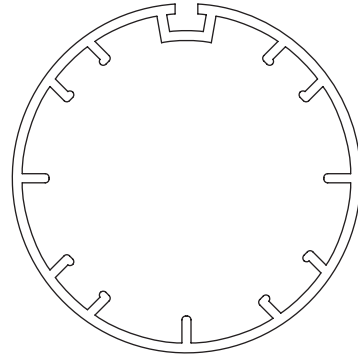
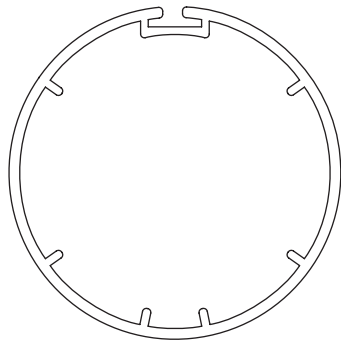

Adattatori compatibili

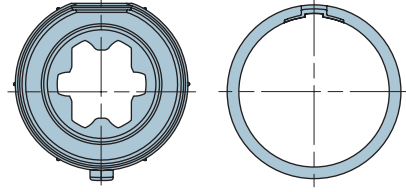

503.24315

Tondo con nervature e interno 37
ruota + corona

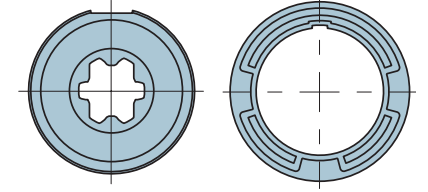
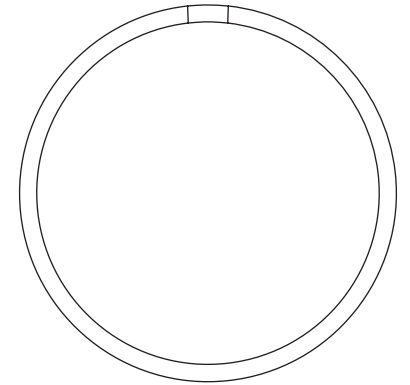

503.25000

Tondo 50x1,5
ruota + corona

Adattatori – Serie S Ø 35 mm

Adattatori compatibili

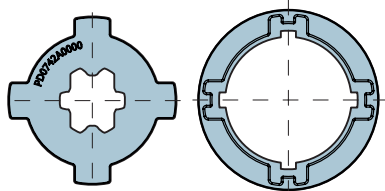

503.25001

Tondo 50 Rollease (Roller 2.00K)
ruota + corona

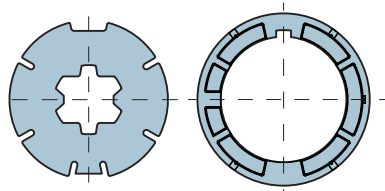

503.25003

Tondo 45 ACMEDA
con nervature interne
ruota + corona

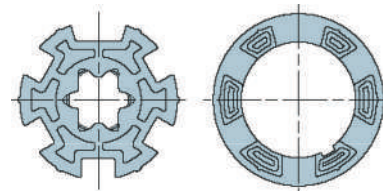

503.25300

Ogiva 53x1,5 HD
ruota + corona

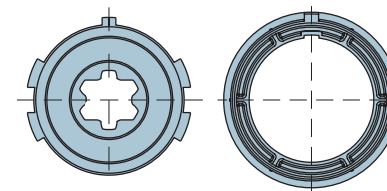

503.26000

Tondo 60x2 con ogiva speciale
e rilievi interni
ruota + corona

Tipo di rullo presente nell'impianto / scala 1:1

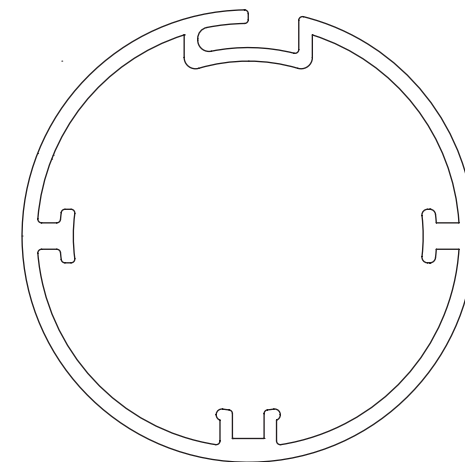
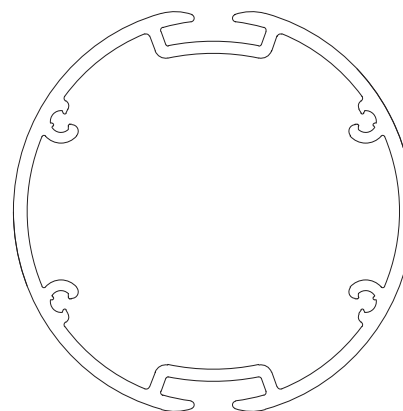
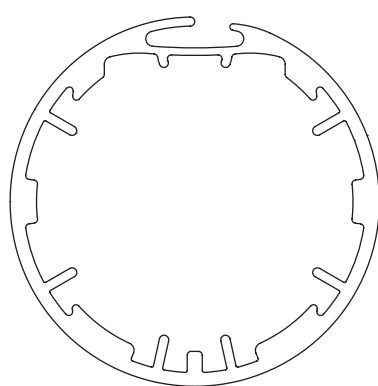
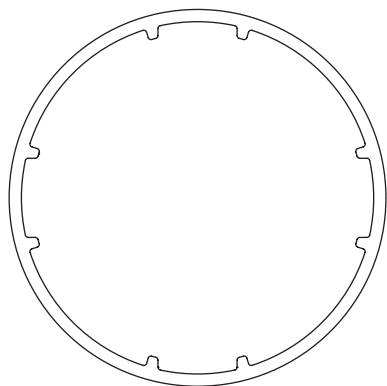

Tipo di rullo presente nell'impianto / scala 1:1

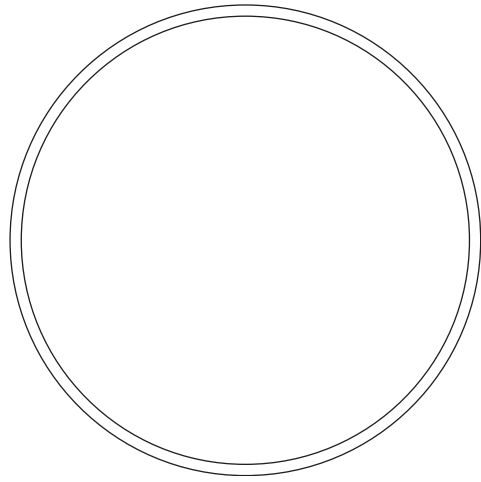

Adattatori compatibili

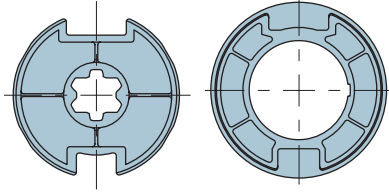

503.26200

Tondo 63x1,5 (Welsler) - 62x0,6 (Deprat)
ruota + corona

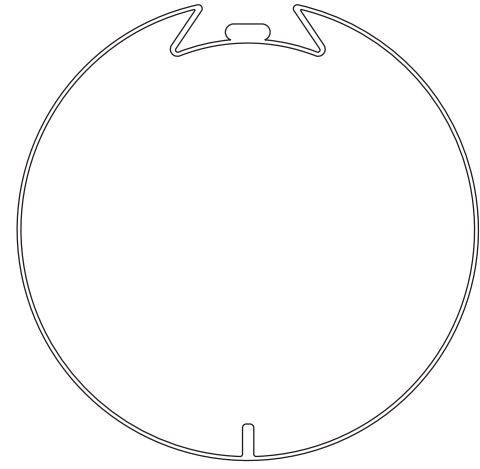
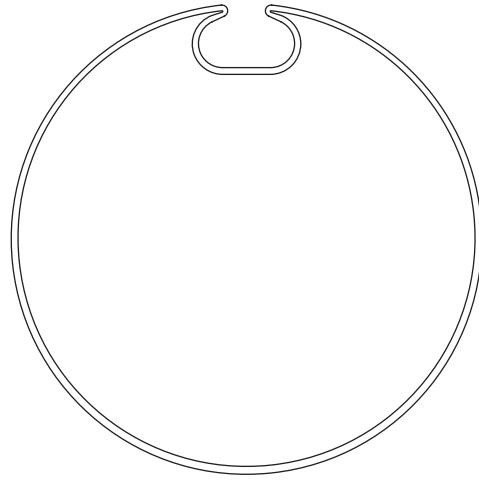

Adattatori – Serie S Ø 35 mm

Adattatori compatibili

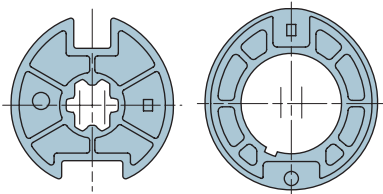

503.26201

Ovale con ogiva 61-64x1,5
ruota + corona

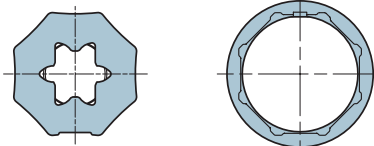

513.04000

Ottagonale 37
ruota in gomma + corona

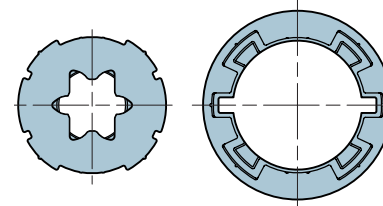

513.15200

Ogiva 52x2 Benthin
ruota + corona

Tipo di rullo presente nell'impianto / scala 1:1

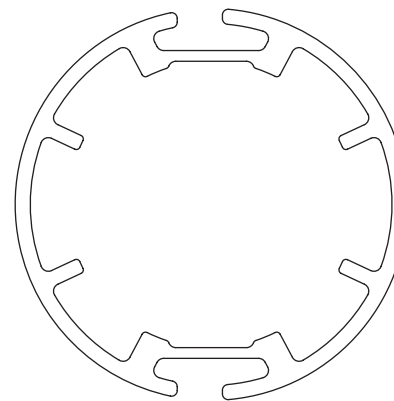
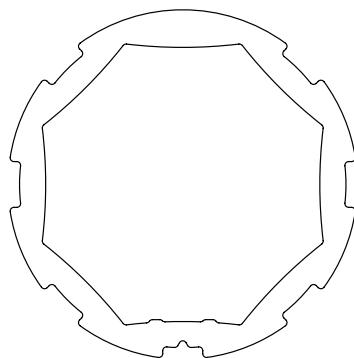
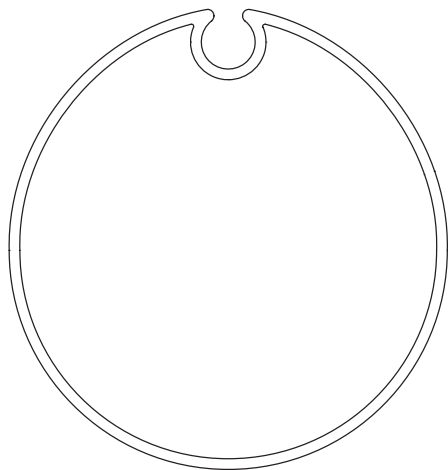

Tipo di rullo presente nell'impianto / scala 1:1

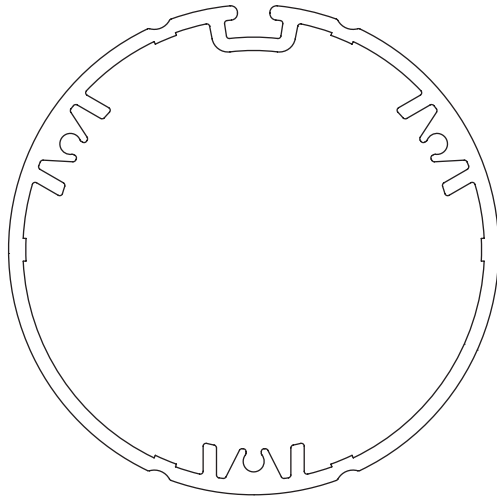

Adattatori compatibili

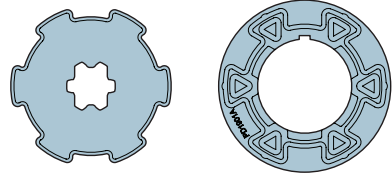

513.16300

Ogiva 65x1,8
ruota + corona

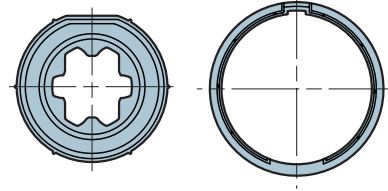
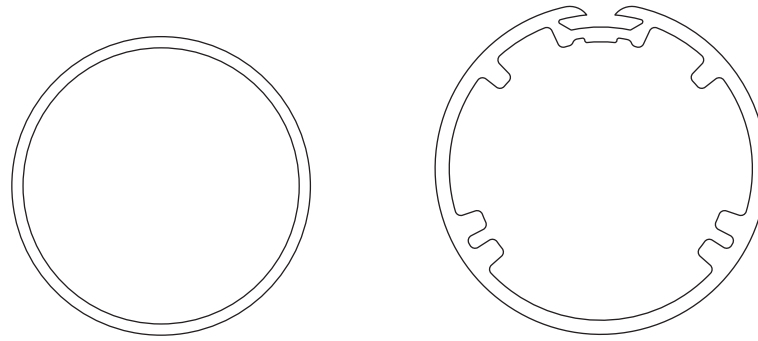

513.24000

Tondo 40x(1,4÷2)
ruota + corona

Adattatori – Serie S Ø 35 mm

Adattatori compatibili

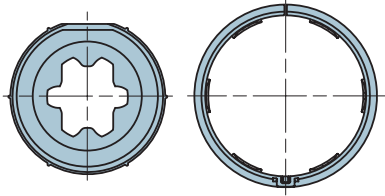

513.24015

Tondo 40x1,5
ruota + corona

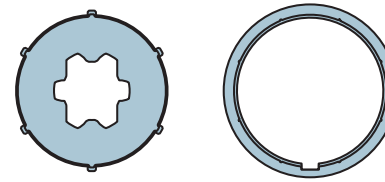

513.24200

Tondo 42x1,5 Coulisse
ruota + corona

Tipo di rullo presente nell'impianto / scala 1:1

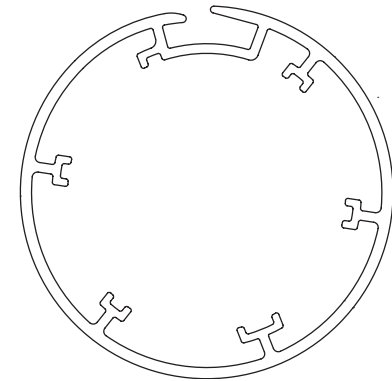
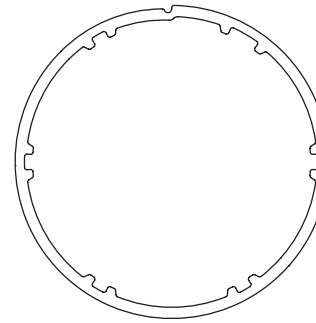
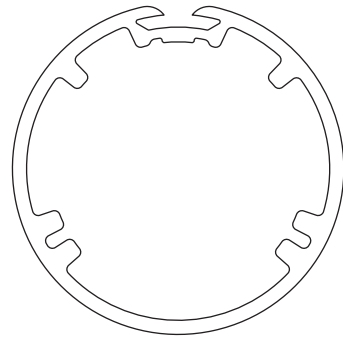
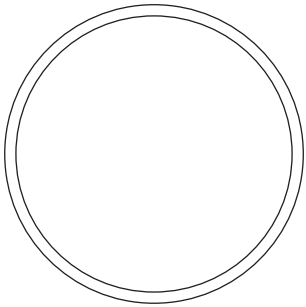

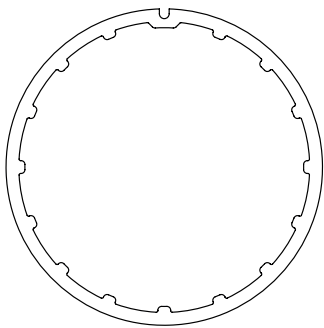

513.24201

Tondo 42x1,5 Silentgliss
ruota + corona

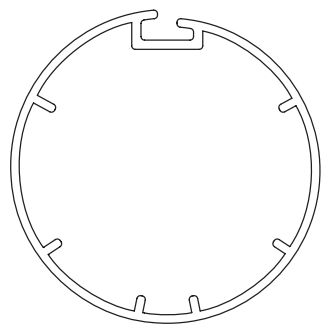
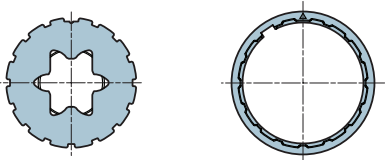

513.24215

Tondo 44
ruota + corona

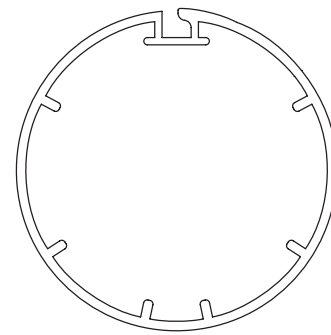
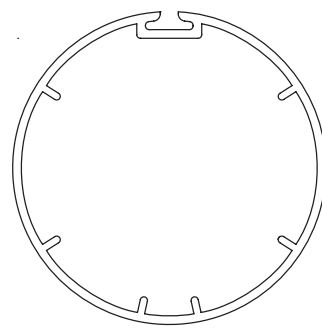
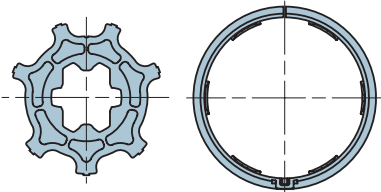

Adattatori – Serie S Ø 35 mm

Adattatori compatibili

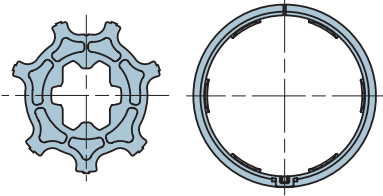

513.24215

Tondo 44
ruota + corona

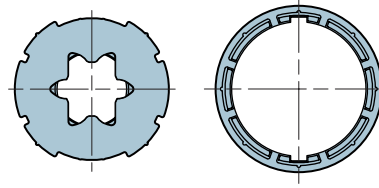

513.24401

Tondo 44x1,5 Benthin
ruota + corona

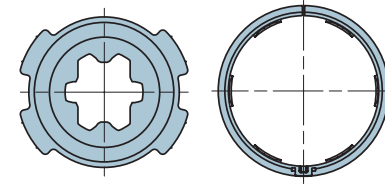

513.24415

Tondo 44,5x1,5
ruota + corona

Tipo di rullo presente nell'impianto / scala 1:1

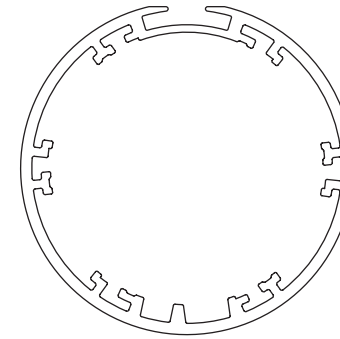
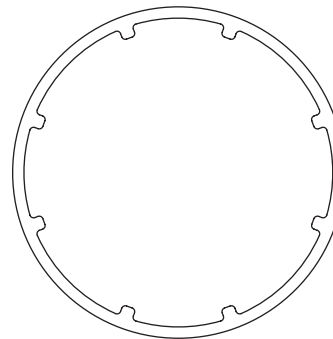
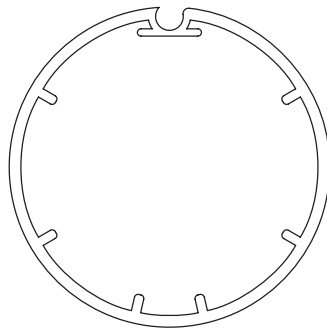
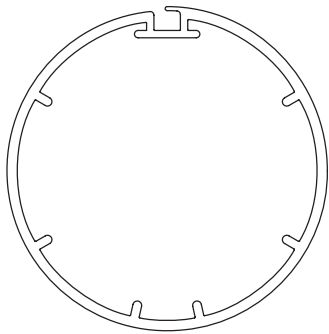

Tipo di rullo presente nell'impianto / scala 1:1

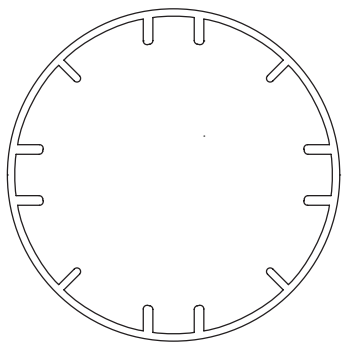

Adattatori compatibili

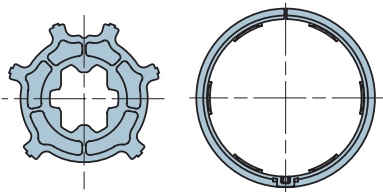

513.24515

Tondo 45x4,5
ruota + corona

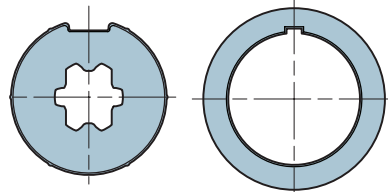
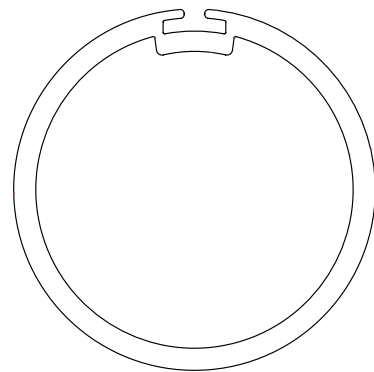

513.24900

Ogiva 49x2,9 e 60x2,5 Mottura
ruota + corona

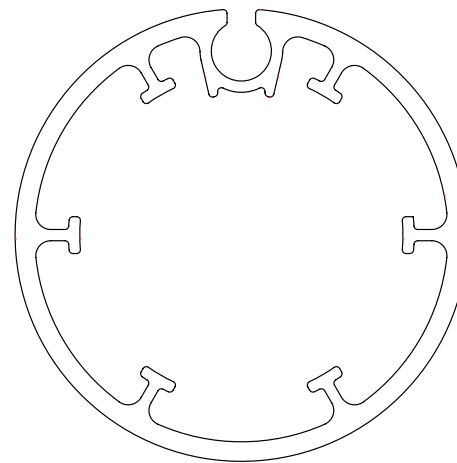

Supporti – Serie S Ø 35 mm

Kit supporti

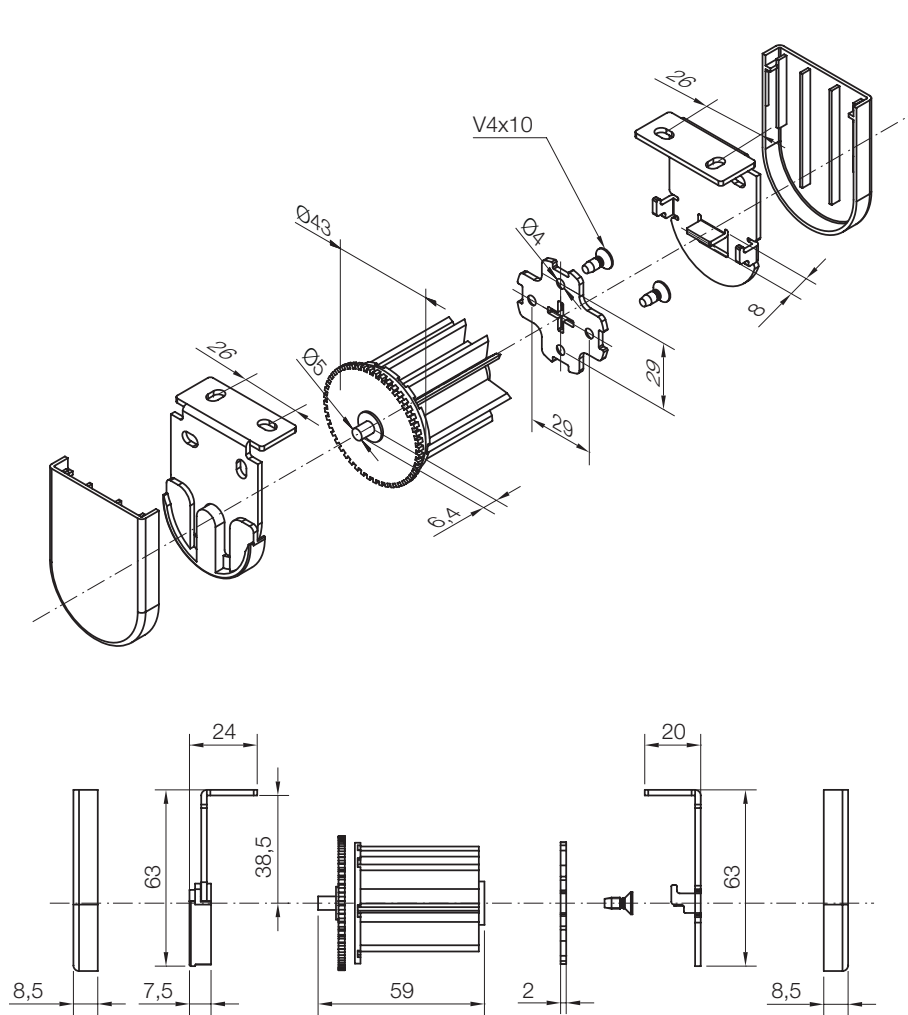

523.40001

Kit supporti bianchi con flange, interasse 40 mm, per motori Ø 35 mm e rullo tipo Acmeda Ø 48 mm.

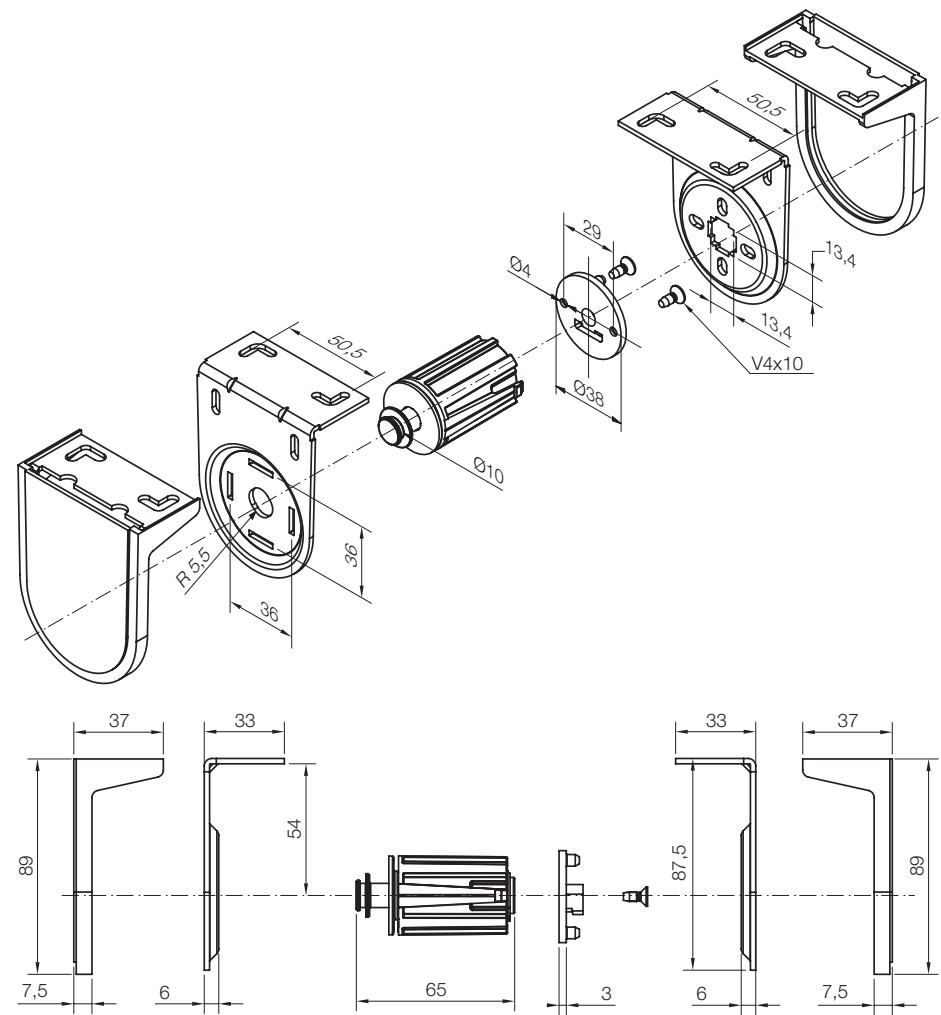

525.40001

Kit supporti bianchi, interasse 55 mm, per motori Ø 35 mm, max 3 Nm.
Da associare necessariamente al kit calotta 575.24801, 575.26000.

Kit calotta

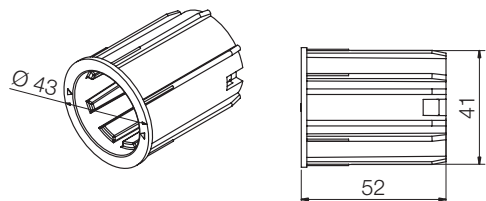

575.24801

Kit calotta bianca per rullo tipo Acmeda \varnothing 48 mm, per motori \varnothing 35 mm. Da associare necessariamente ai kit supporti bianchi, interasse 55 mm per motori \varnothing 35 mm 525.40001 o 525.40003.

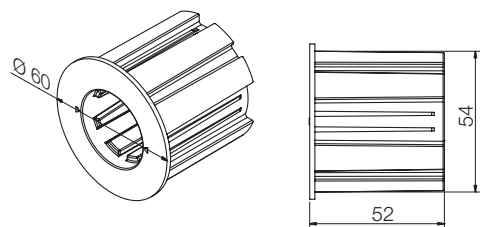

575.26000

Kit calotta bianca per rullo tipo Acmeda \varnothing 60 mm, per motori \varnothing 35/45 mm. Da associare necessariamente ai kit supporti bianchi, interasse 55 mm, per motori \varnothing 35 mm, 525.40003.

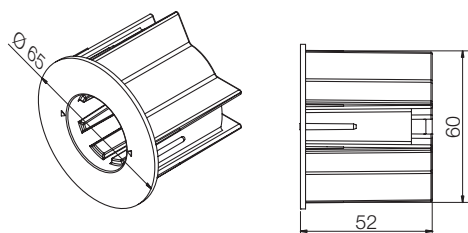

575.26300

Kit calotta bianca per rullo tipo Rollease 2,5", per motori \varnothing 35/45 mm. Da associare necessariamente ai kit supporti bianchi, interasse 55 mm, per motori \varnothing 35 mm e 45 mm, 525.40003.

Supporti – Serie S Ø 35 mm

Supporti intermedi

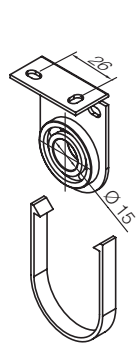

523.40002

Supporto intermedio bianco, interasse 40 mm, per motori Ø 35 mm.
Da associare necessariamente al kit calotta 575.24800.

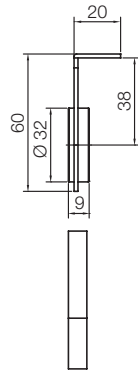

525.40004

Supporto intermedio bianco, interasse 55 mm, per motori Ø 35/45 mm.
Da associare necessariamente ai kit calotta intermedia 575.24800.

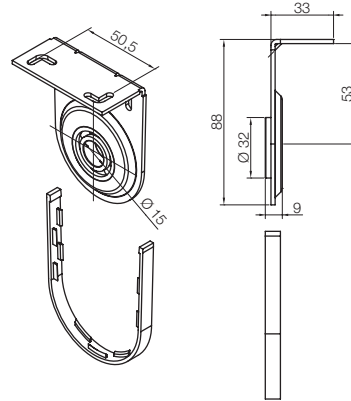

575.24800

Kit calotta intermedia bianca per rullo tipo Acmeda Ø 48 mm, per motori Ø 35 mm. Da associare necessariamente ai supporti intermedi 523.40002 o 525.40004.

Altri supporti

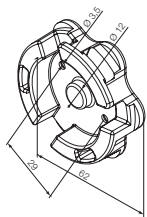

523.00000

Adattatore universale bianco compatibile con i supporti per testa a stella (interasse 29 mm).

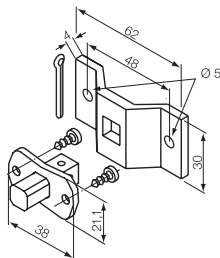

523.10012

Perno quadro 10 mm + staffa.

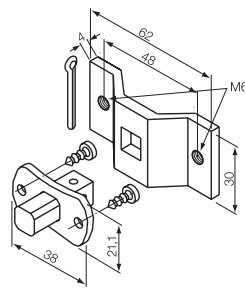

523.10012/M6

Perno quadro 10 mm + staffa con fori M6.

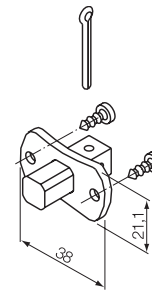

523.10013

Perno quadro 10 mm.

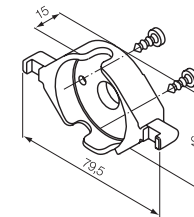

523.10014

Supporto in plastica (accoppiabile anche all'art. 525.10052).

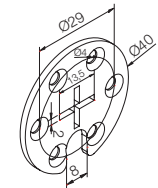

523.10015

Supporto circolare con foro a croce.

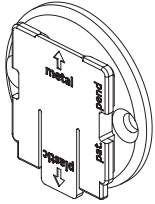

523.30000
Adattatore universale bianco per supporti Coulisse (interasse 29 mm).

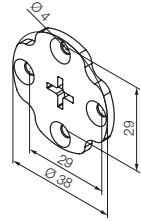

523.30001
Adattatore universale bianco compatibile con supporti Rollease della serie R8 (interasse 29 mm).

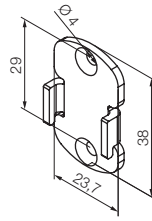

523.30002
Adattatore universale bianco compatibile con supporti Rollease della serie Skyline (interasse 29 mm).

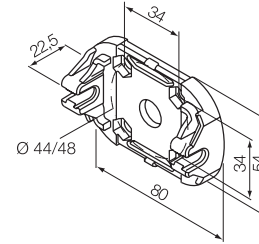

525.10052 max 30 Nm
Supporto in plastica ad incastro (da accoppiare necessariamente all'art. 523.10014).

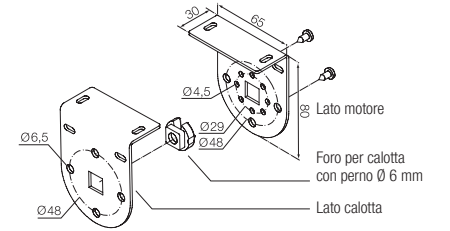

525.10070 max 30 Nm
Kit per tende verticali, bianco (da associare a 575.12040 o 575.12050).

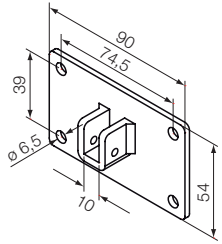

525.10074 max 30 Nm
Flangia 90x54 con staffa a sella per perno 10 mm.

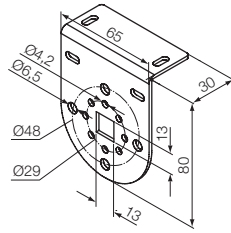

525.10075 max 30 Nm
Supporto bianco con 4 fori svasati.

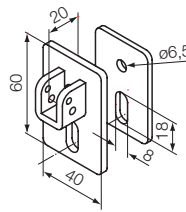

525.10087 max 30 Nm
Kit supporto con staffa e sella per perno quadro 10 mm.

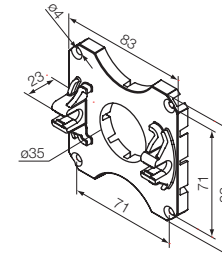

525.10088 max 30 Nm
Supporto in plastica ad incastro (da accoppiare necessariamente all'art. 523.10014).

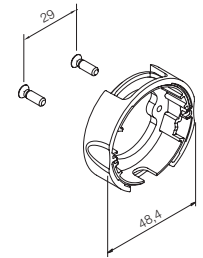

533.10010
Supporto compatto (nero).

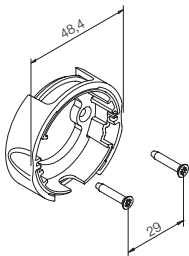

533.10011
Supporto compatto (nero)

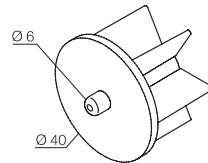

575.12040
Calotta con perno per rullo Ø 40 mm.

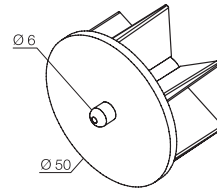

575.12050
Calotta con perno per rullo Ø 50 mm.

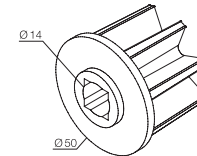

575.12150
Calotta senza perno per rullo Ø 50 mm.

Supporti – Serie S Ø 35 mm

Lame per cassonetti

Da accoppiare necessariamente all'art. 525.10052

Codice	Misura L	Misura T	Coppia max.
525.10080	120 mm	125 mm	15 Nm
525.10082	145 mm	150 mm	15 Nm
525.10083	160 mm	165 mm	15 Nm
525.10085	200 mm	205 mm	30 Nm

Esempio di applicazione

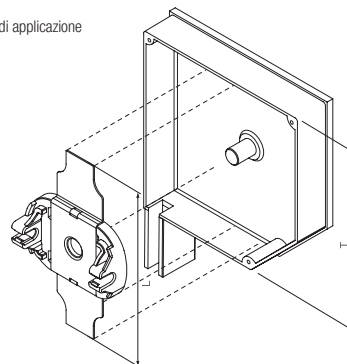

Acmeda

523.40003

Kit supporti bianchi per rulli Acmeda S45.

Il Kit include:

Codice	Descrizione
575.12045	Calotta con perno retrattile per rulli Acmeda S45
523.10018	Kit staffe bianche con flangia per rulli Acmeda S45
523.30018	Kit cover bianche per staffe per rulli Acmeda S45
523.20018	Disco adattatore bianco con foro a croce per rulli Acmeda S45

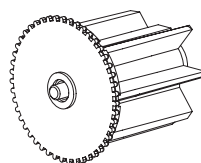

575.12045

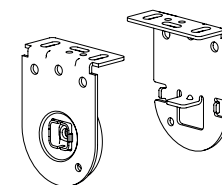

523.10018

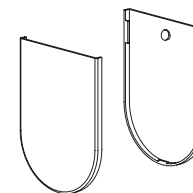

523.30018

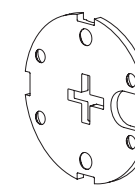

523.20018

523.40004

Kit supporto intermedio bianco per rulli Acmeda S45.

Il Kit include:

Codice	Descrizione
575.16045	Calotta intermedia bianca (maschio) per rulli Acmeda S45
575.17045	Calotta intermedia bianca (femmina) per rulli Acmeda S45
523.18045	Supporto intermedio bianco per rulli Acmeda S45

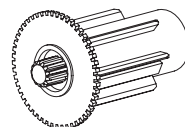

575.16045

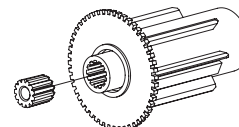

575.17045

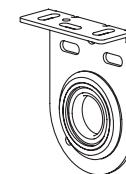

523.18045

Adattatori – Serie M Ø 45 mm

Adattatori compatibili

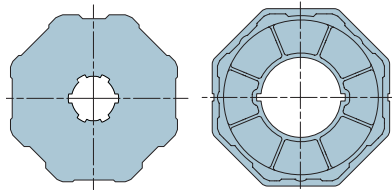

515.01020
Ottagonale 102x2,5
ruota + corona

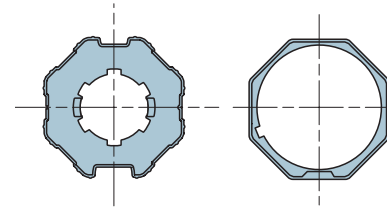

515.05200
Ottagonale 52x0,8
ruota + corona

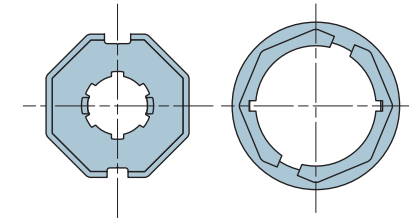

515.05700
Ottagonale 57x0,8
ruota + corona

Tipo di rullo presente nell'impianto / scala 1:1

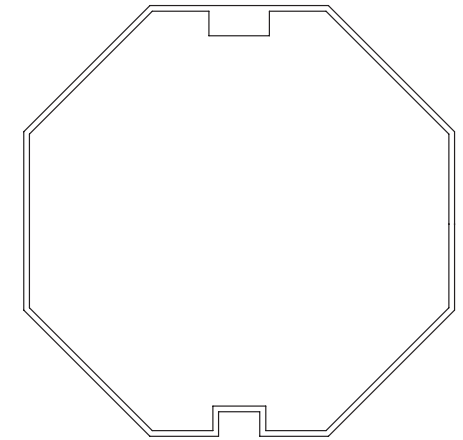
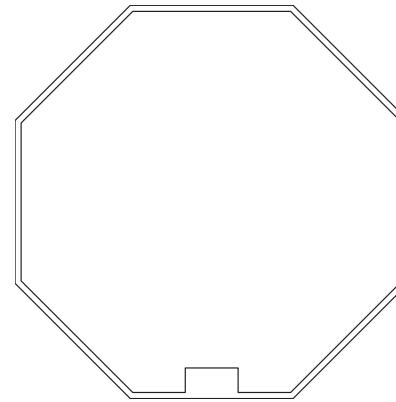
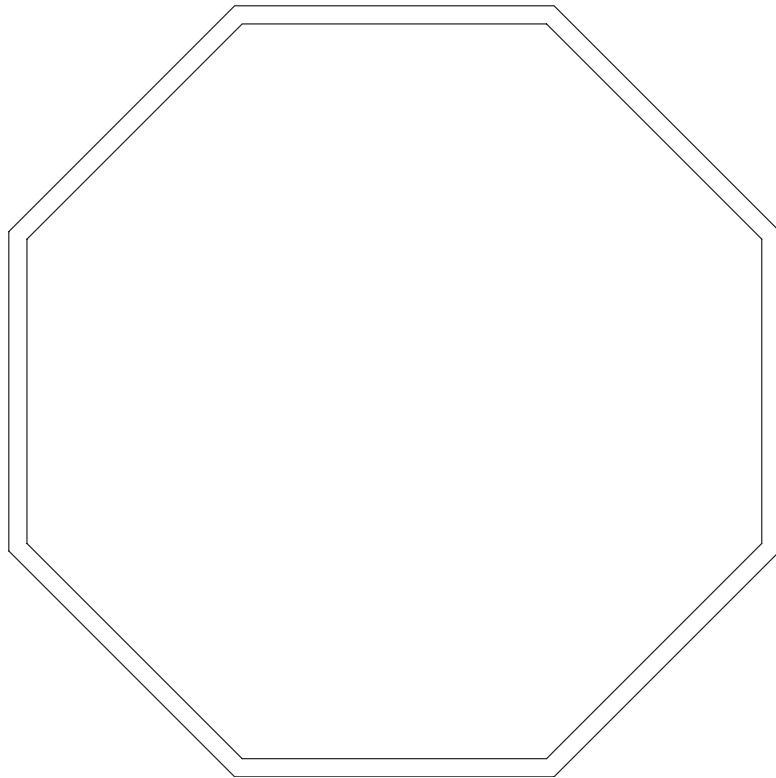

Adattatori – Serie M Ø 45 mm

Adattatori compatibili

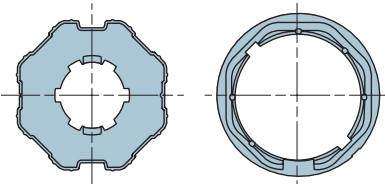

515.06000

Ottagonale 60x(0,6÷1)
ruota + corona

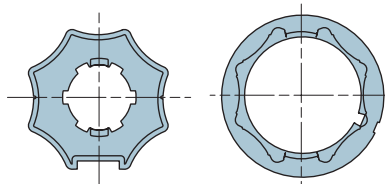

515.06010

Ottagonale stella 60x0,5
ruota + corona

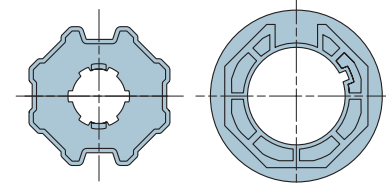

515.07000

Ottagonale 70x(1÷1,5)
ruota + corona

Tipo di rullo presente nell'impianto / scala 1:1

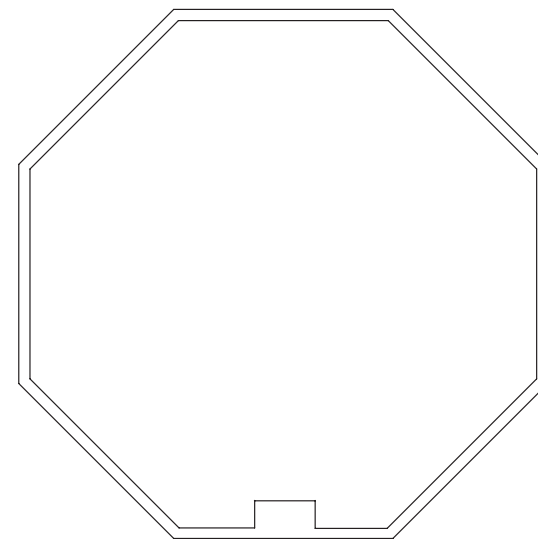
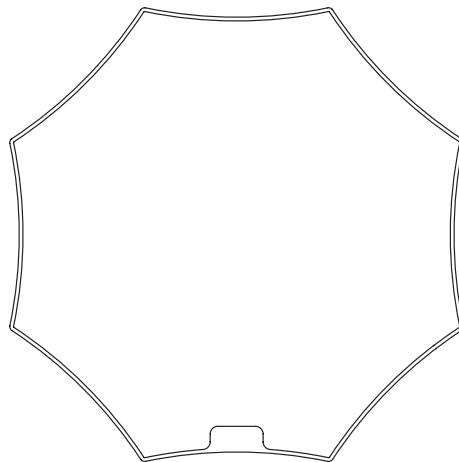
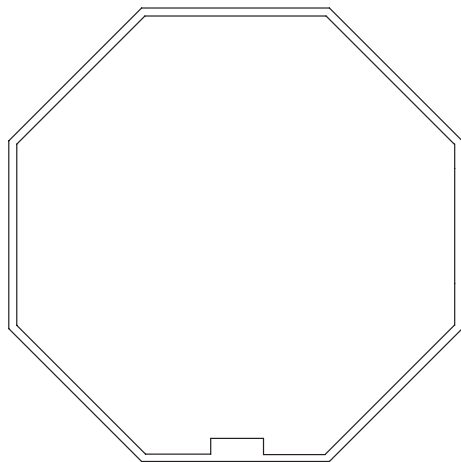

Tipo di rullo presente nell'impianto / scala 1:1

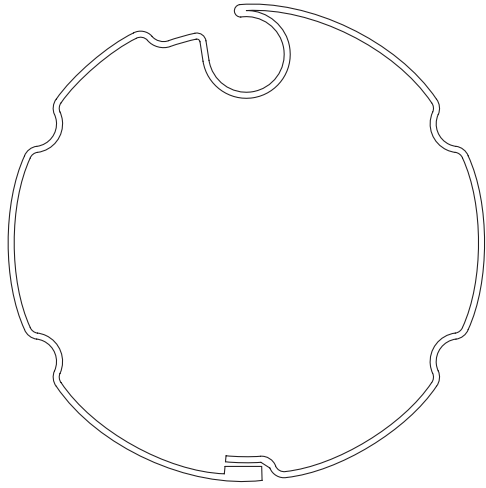

Adattatori compatibili

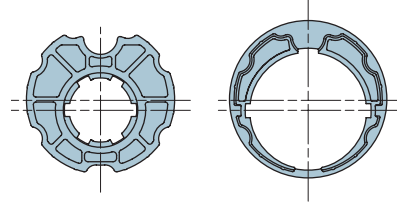

515.16300

Ogiva inclinata 63x0,8
ruota + corona

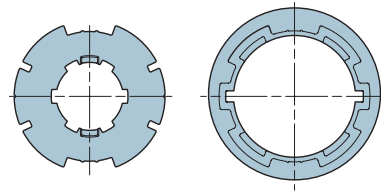
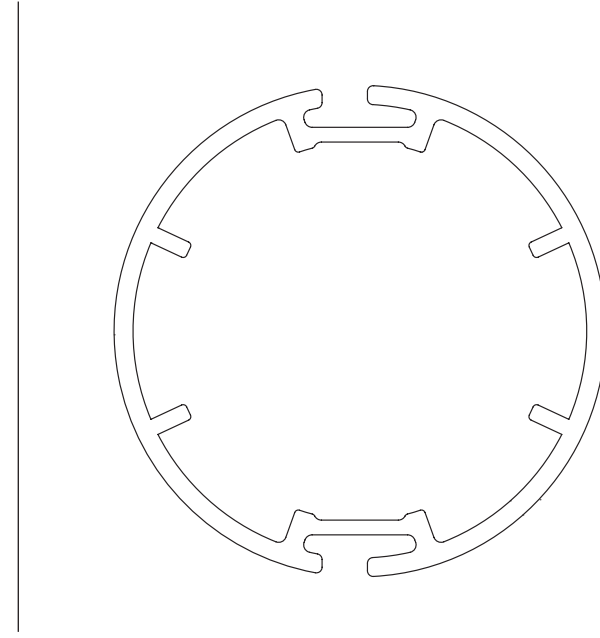

515.16500

Ogiva 65x2,5 Benthin
ruota + corona

Adattatori – Serie M Ø 45 mm

Adattatori compatibili

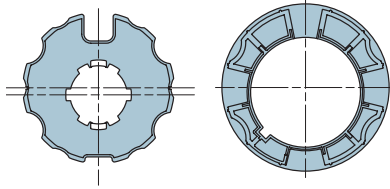

515.17000

Ogiva 70x(8÷1,5)
ruota + corona

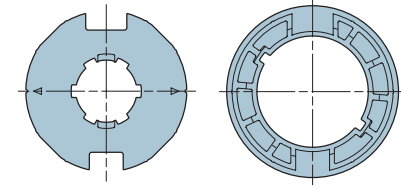

515.17102

Ogiva maggiorata 71x1,8
ruota + corona

Tipo di rullo presente nell'impianto / scala 1:1

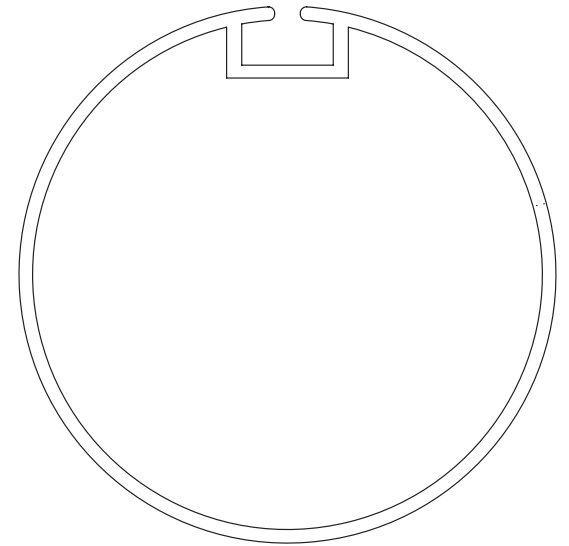
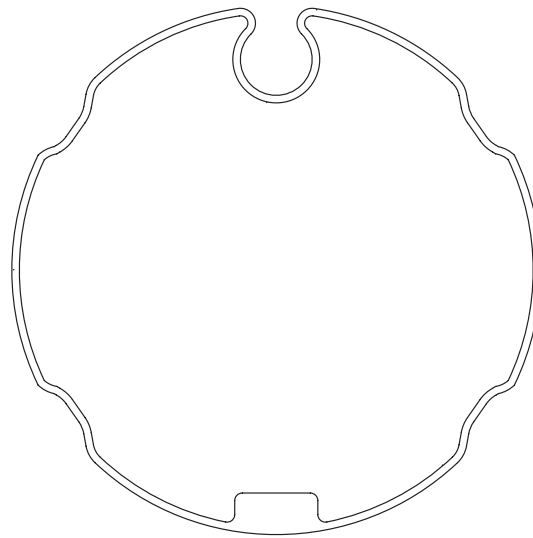
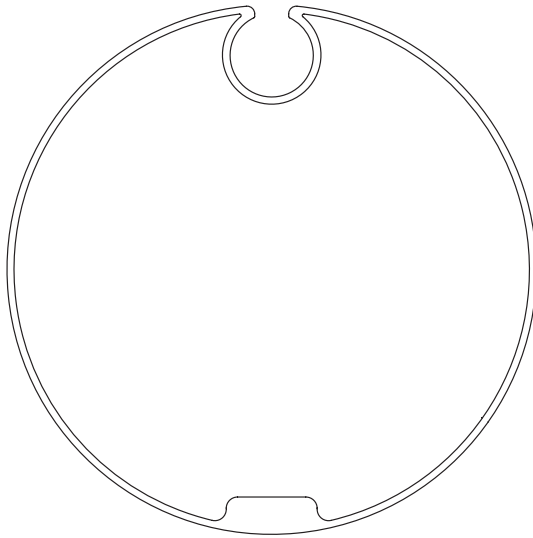

Tipo di rullo presente nell'impianto / scala 1:1

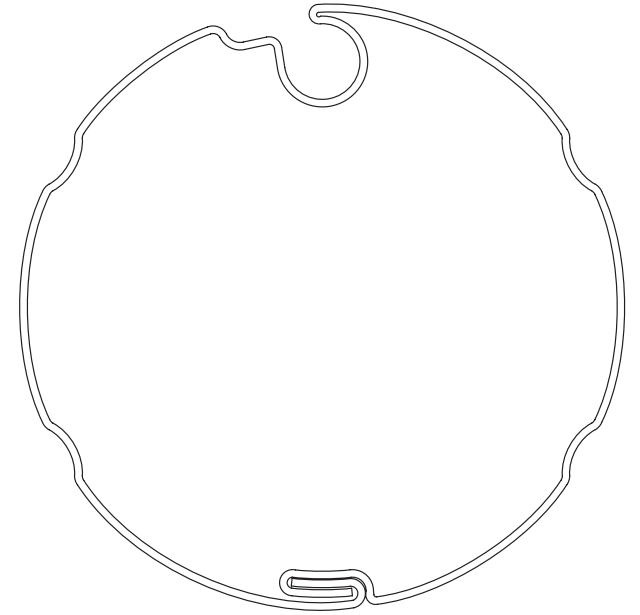
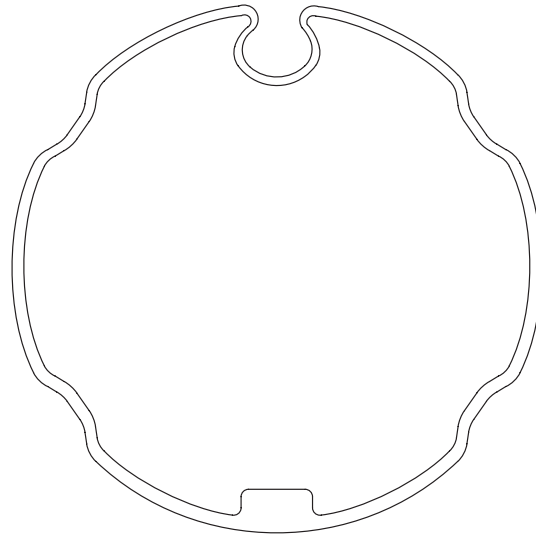
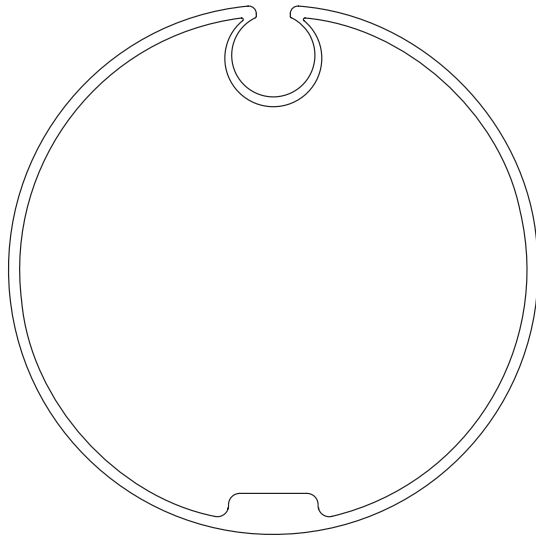

Adattatori compatibili

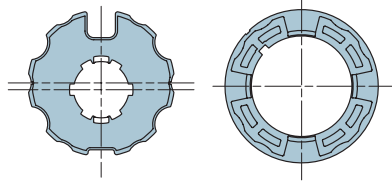

515.17100

Ogiva 70x(8±1,5)
ruota + corona
concentrica

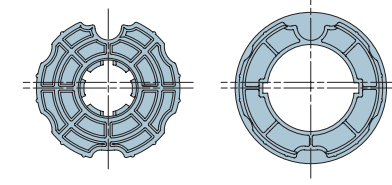

515.17300

Ogiva inclinata 80x1
ruota + corona

Adattatori – Serie M Ø 45 mm

Adattatori compatibili

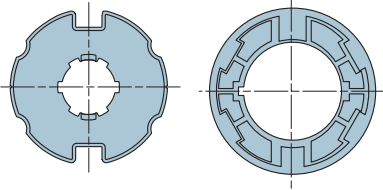

515.17800

Ogiva 78x(1÷2)
ruota + corona

Tipo di rullo presente nell'impianto / scala 1:1

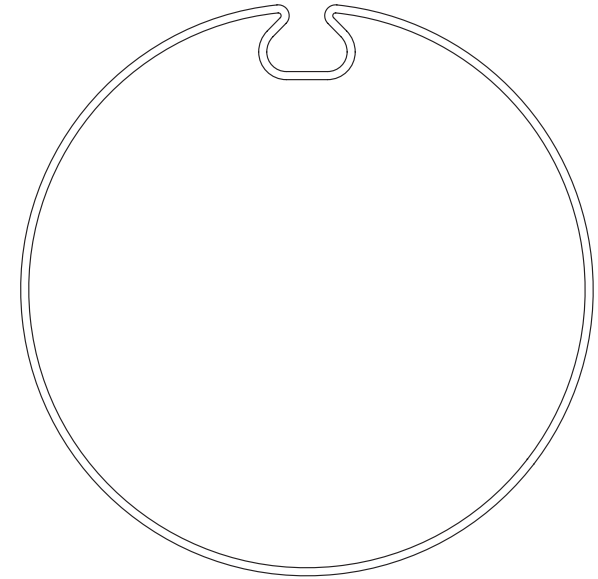
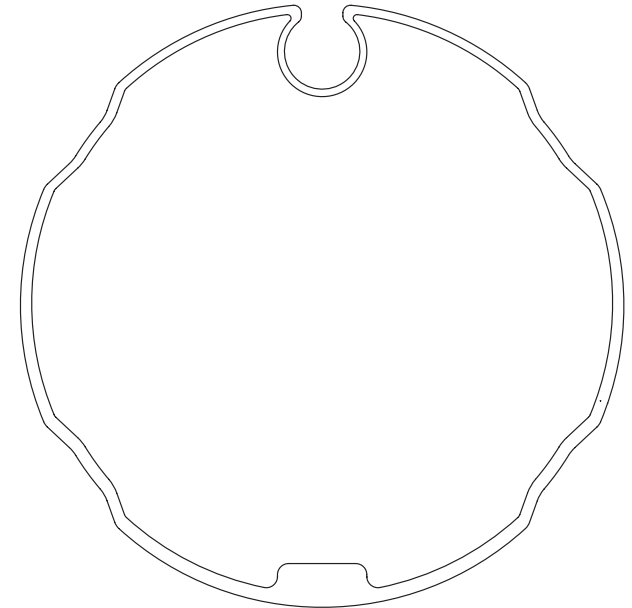
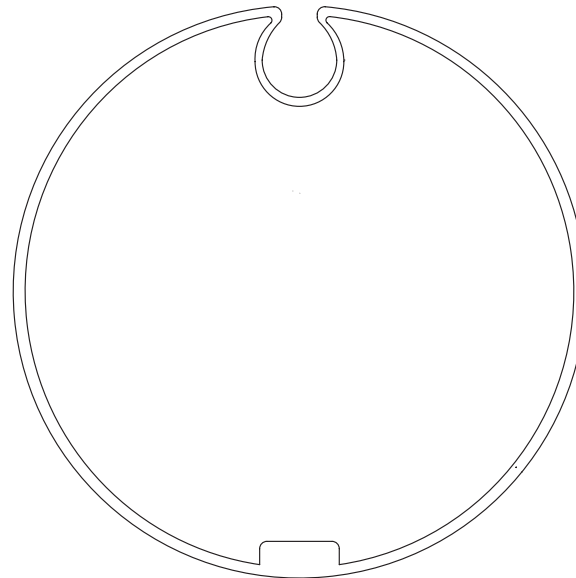
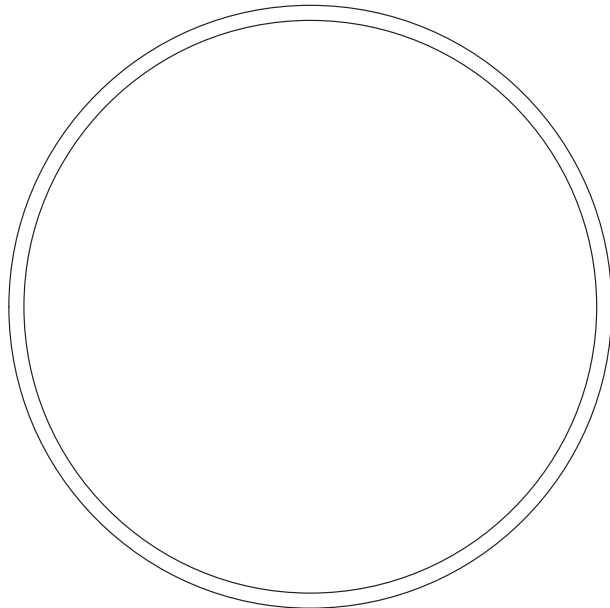

Tipo di rullo presente nell'impianto / scala 1:1

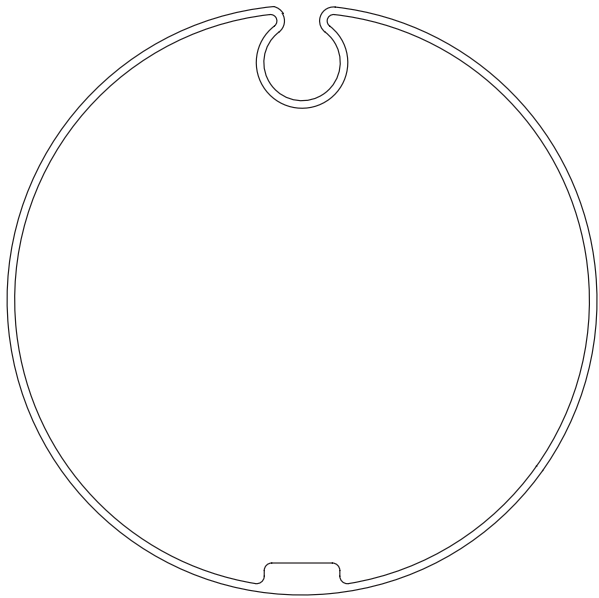

Adattatori compatibili

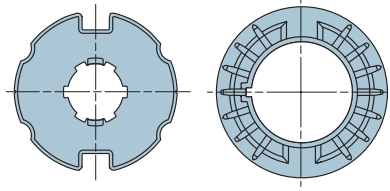

515.17801

Ogiva maggiorata 78x1
ruota + corona

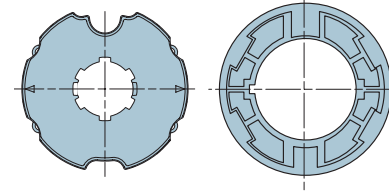
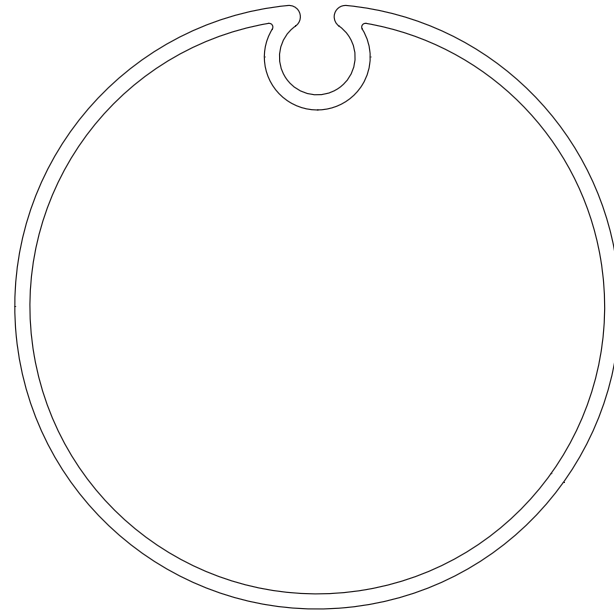

515.17802

Ogiva 80x2
ruota + corona

Adattatori – Serie M Ø 45 mm

Adattatori compatibili

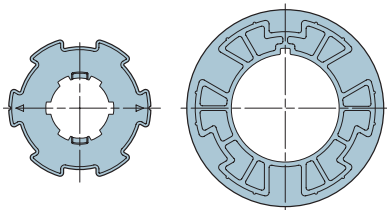

515.18300

Ogive 83x3
roue + couronne

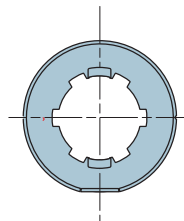

515.25000

Tondo 50x1,5
ruota

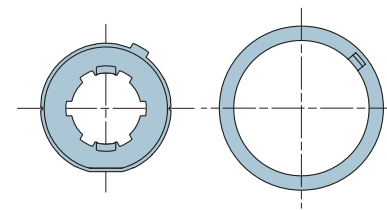

515.25001

Tondo con nervature
e con linguetta interno 47
ruota + corona ad anello

Tipo di rullo presente nell'impianto / scala 1:1

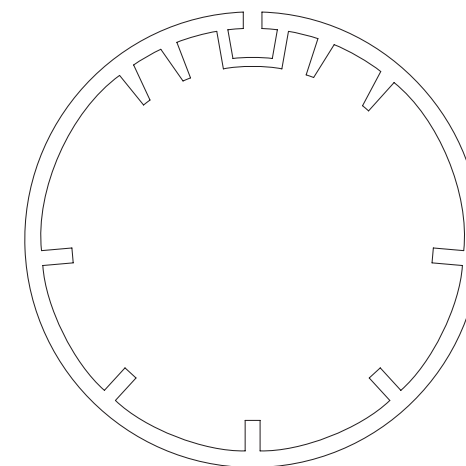
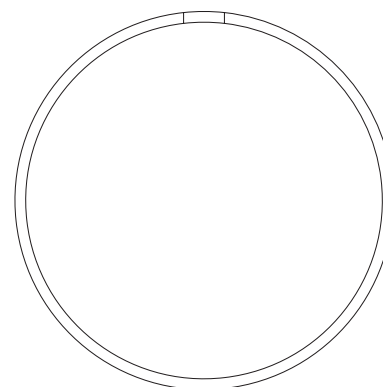
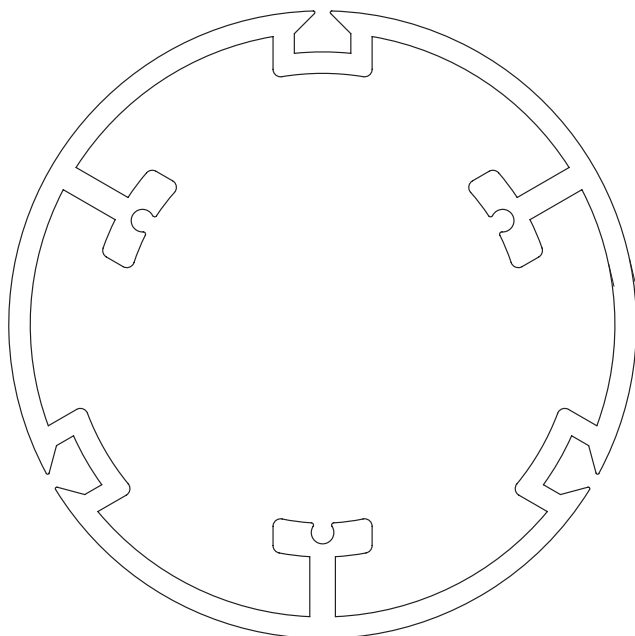

Adattatori compatibili

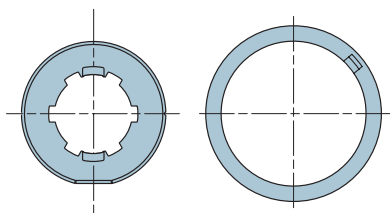

515.25002
Tondo 50x1,5
ruota + corona ad anello

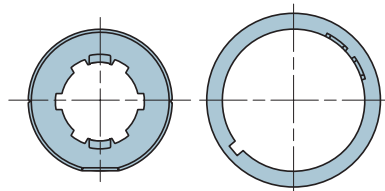

515.25003
Tondo 50x(1,3÷1,5)
ruota + corona compensata

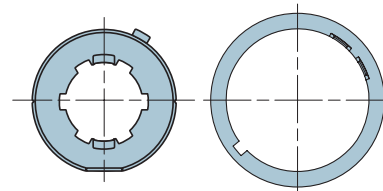

515.25004
Tondo con nervature
e con linguetta interno 47
ruota + corona compensata

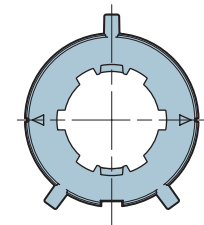

515.25005
Tondo 50x2
ruota

Tipo di rullo presente nell'impianto / scala 1:1

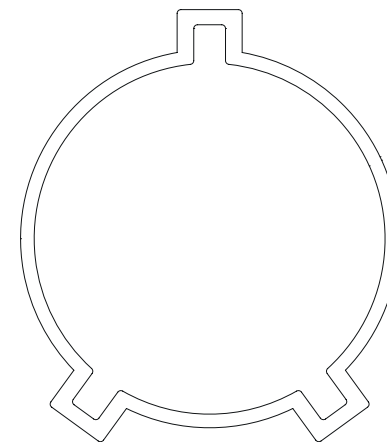
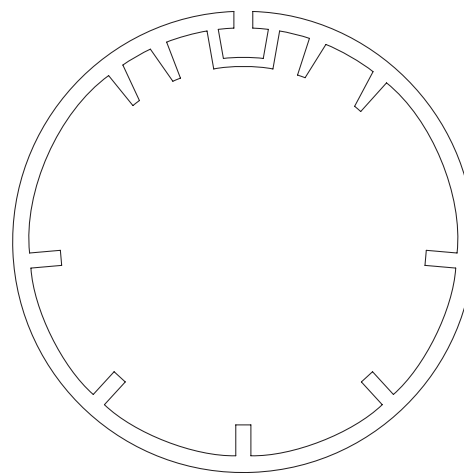
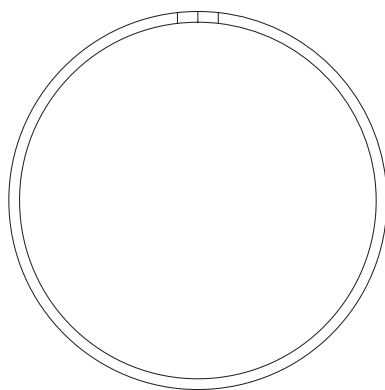
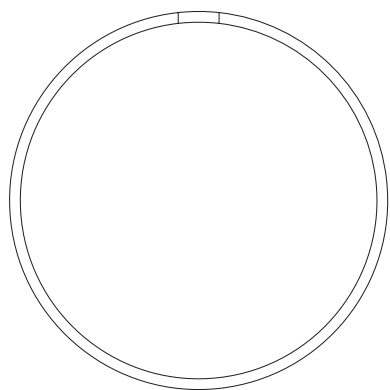

Adattatori – Serie M Ø 45 mm

Adattatori compatibili

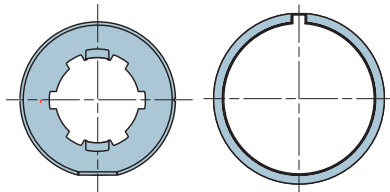

515.25006

Tondo 50x(1,3÷1,5)
ruota + corona

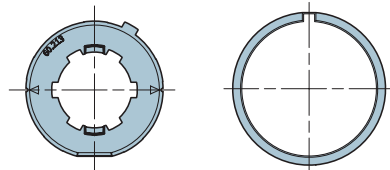

515.25007

Tondo interno 47
ruota + corona

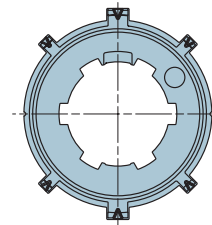

515.25200

Sopropfen 52x0,7
ruota

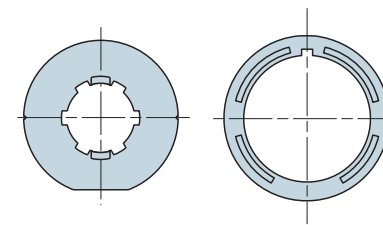

515.26000

Tondo 60x1,5
ruota + corona

Tipo di rullo presente nell'impianto / scala 1:1

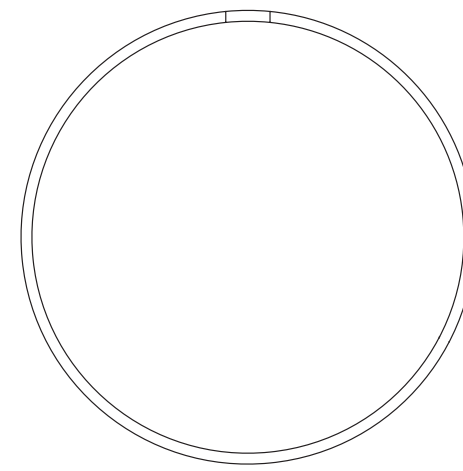
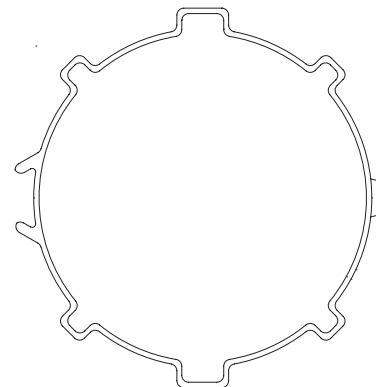
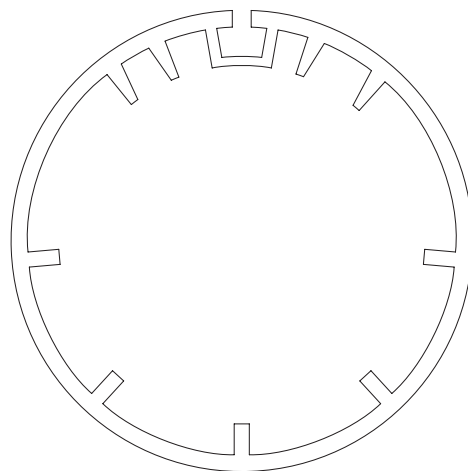
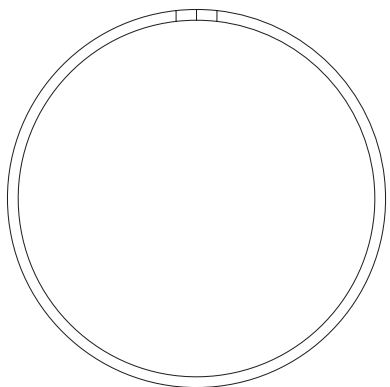

Adattatori compatibili

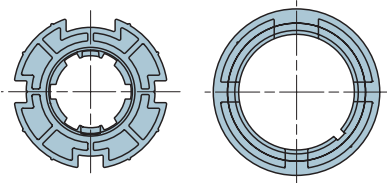

515.26002
Ogiva 60x2 Acmeda
ruota + corona

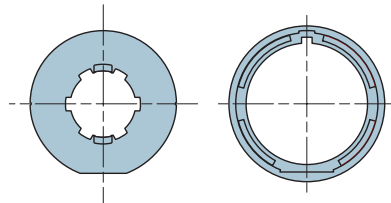

515.26020
Tondo 60x2
ruota + corona

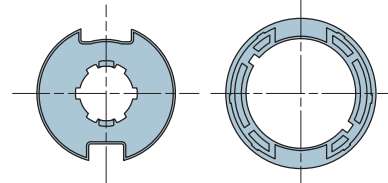

515.26200
Tondo 63x1 (Welser)
- 62x0,6 (Deprat)
ruota + corona

Tipo di rullo presente nell'impianto / scala 1:1

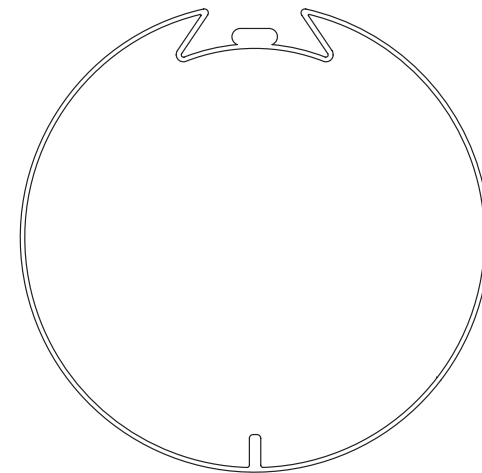
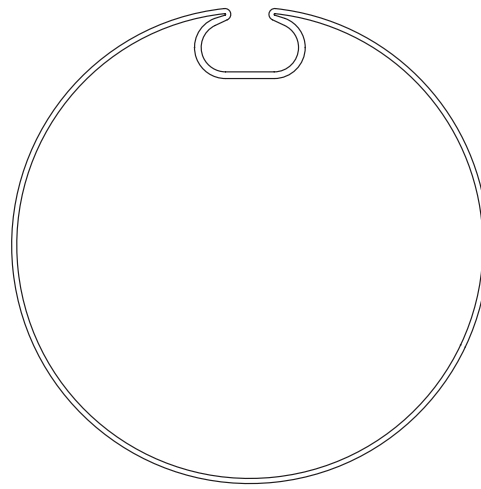
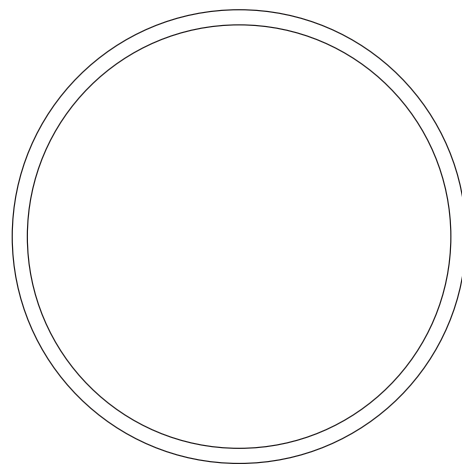
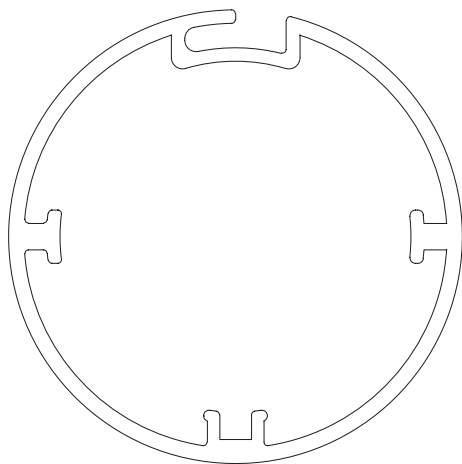

Adattatori – Serie M Ø 45 mm

Adattatori compatibili

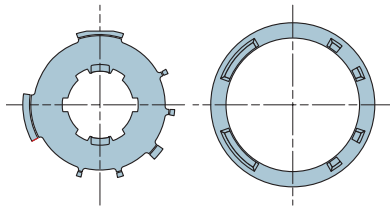

515.26254
ZF54, DP53
ruota + corona

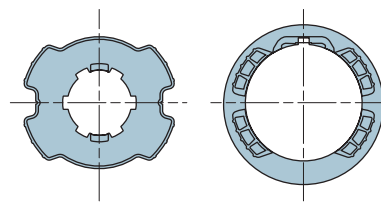

515.26264
ZF64
ruota + corona

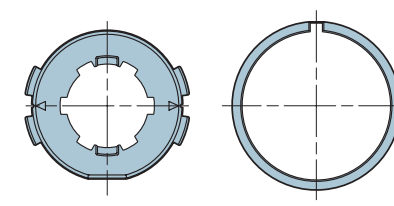

515.26400
Tondo 64
con nervature e interno 47
ruota + corona

Tipo di rullo presente nell'impianto / scala 1:1

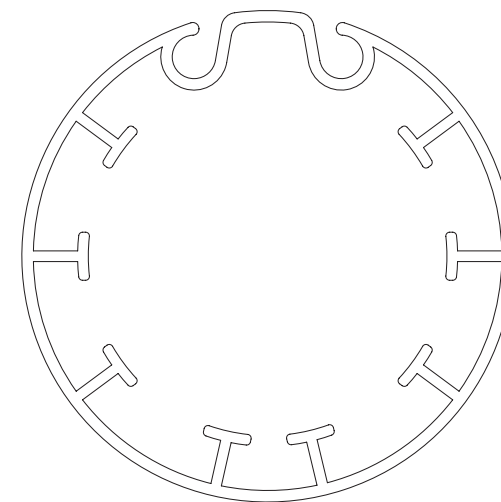
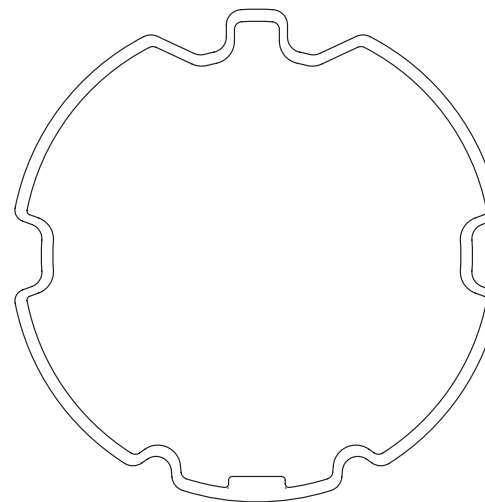
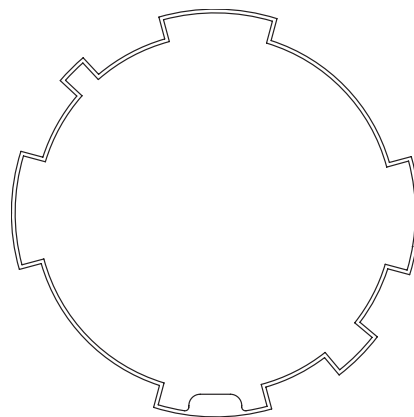
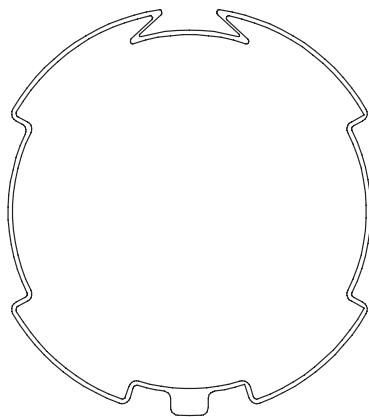

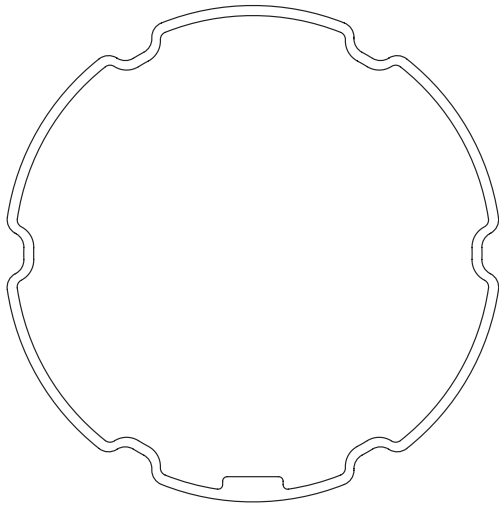

515.26500

Eckermann 65x1
ruota + corona

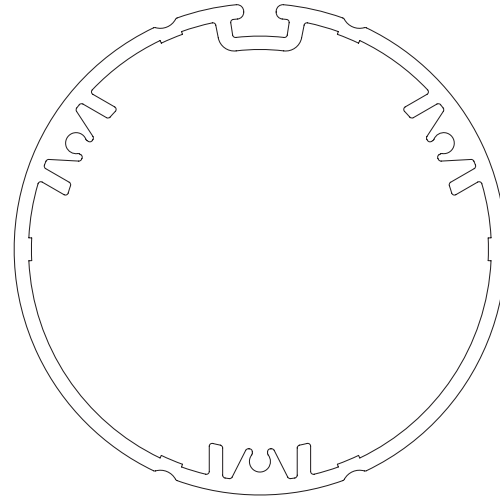
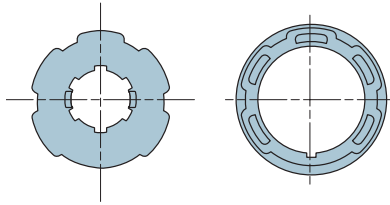

515.26501

Ogiva 65x1,8
ruota + corona

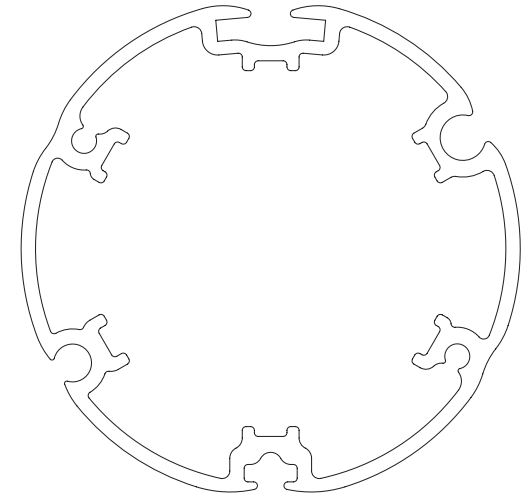
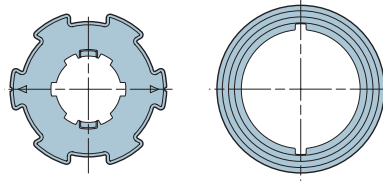

515.26600

Ogiva 66x2 Hunter Douglas
ruota + corona

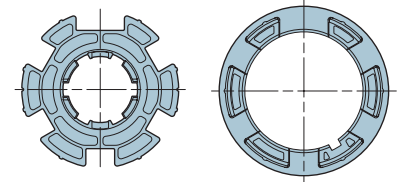

Adattatori – Serie M Ø 45 mm

Adattatori compatibili

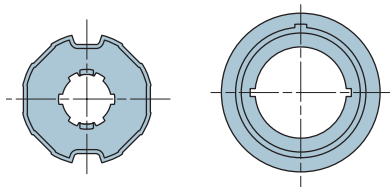

515.27000

Ogiva 66x2 Hunter Douglas
ruota + corona

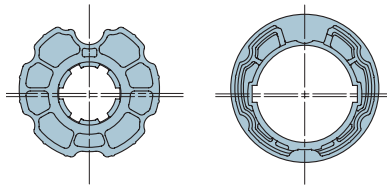

515.27300

Ogiva inclinata 70x1
ruota + corona

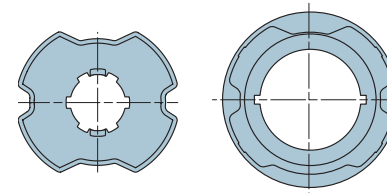

515.28000

ZF80
ruota + corona

Tipo di rullo presente nell'impianto / scala 1:1

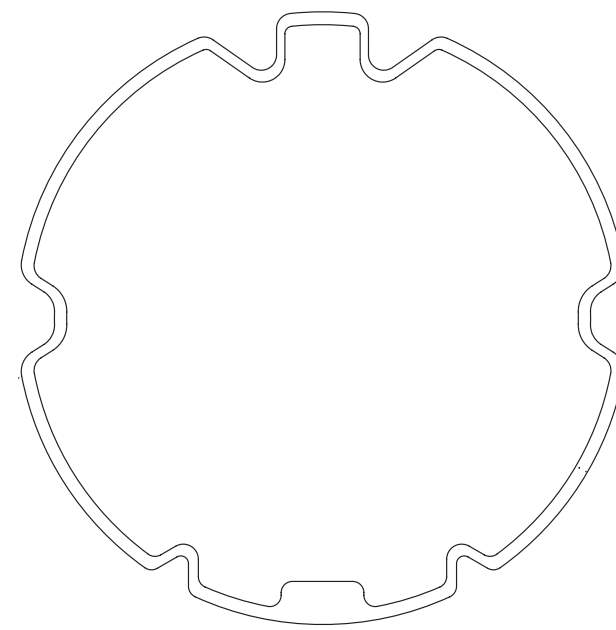
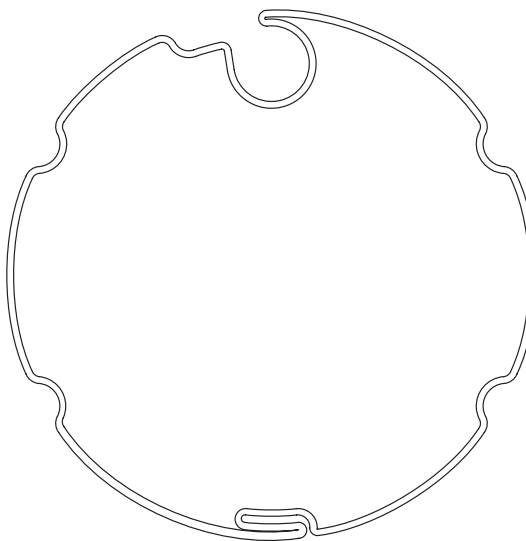
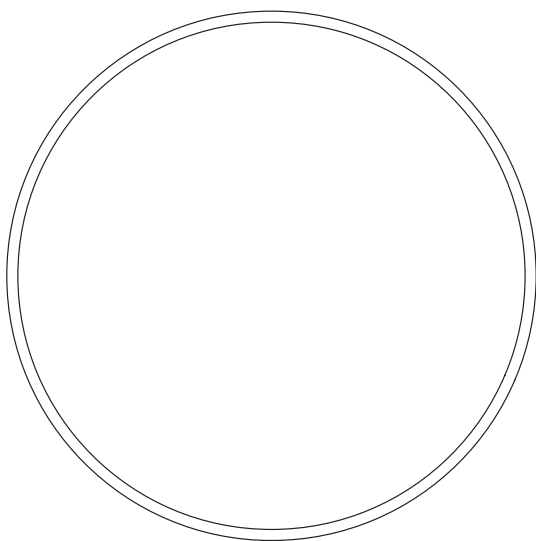

Tipo di rullo presente nell'impianto / scala 1:1

Adattatori compatibili

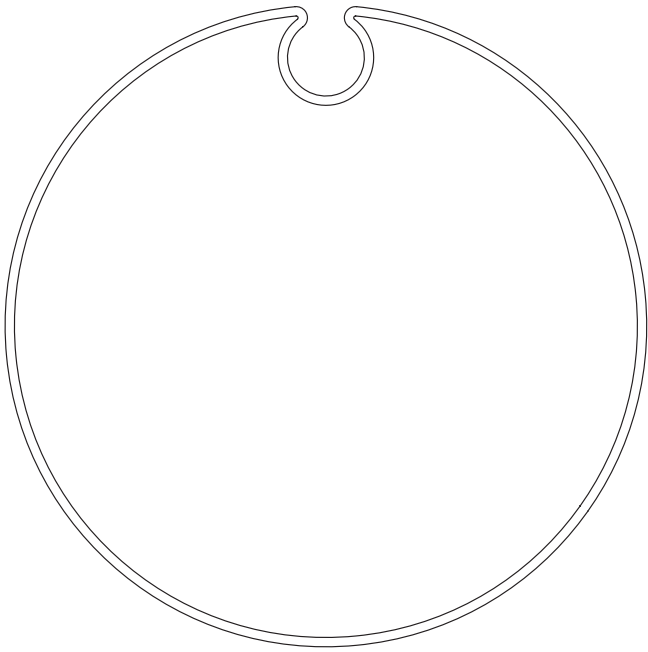

515.28500
Ogiva 85x1,3
ruota + corona

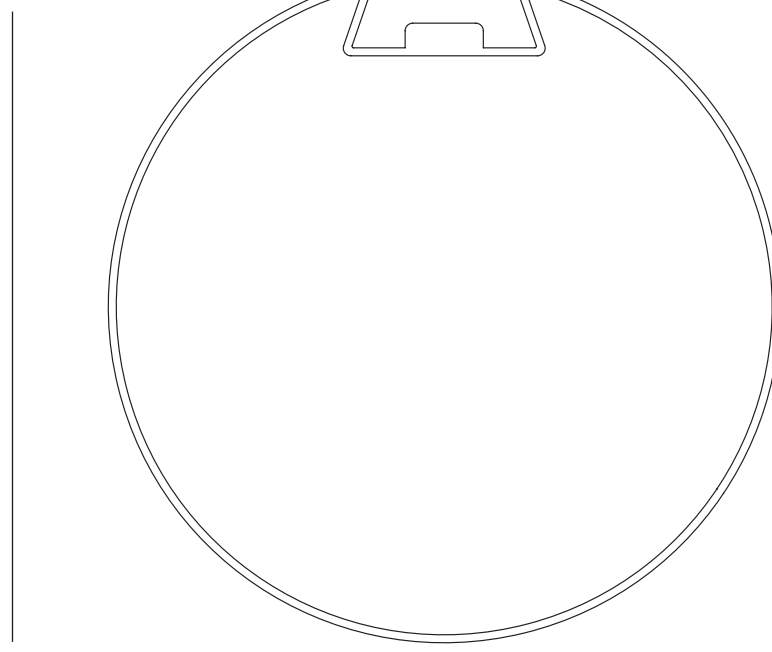
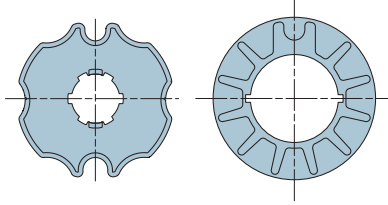

515.28900
Tondo 89x1,1 (Deprat)
ruota + corona

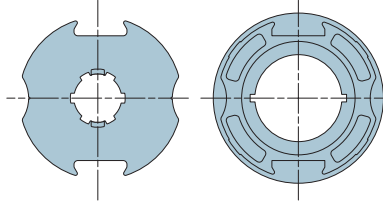

Adattatori – Serie M Ø 45 mm per unità Nice Next

Al fine di facilitare la scelta dell'adattatore compatibile con la tipologia di rullo presente nell'impianto, Nice mette a disposizione gli adattatori in scala 1:1, indicando per ciascuno di questi il codice adattatore corrispondente.

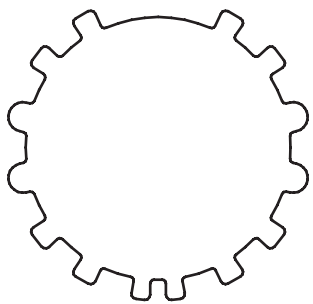

220.180001

Ogiva 43,5
ruota + corona

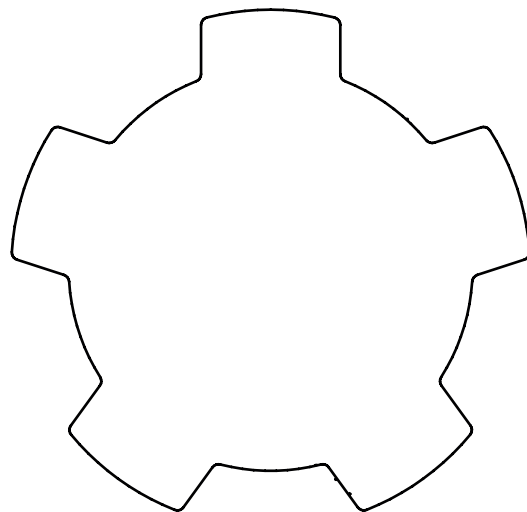

230.280001

Ogiva 34,3
ruota

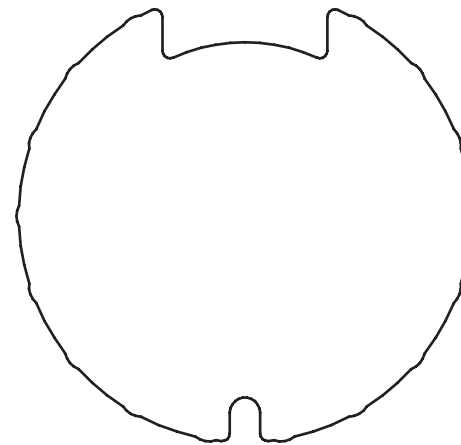

230.420001

Ogiva 62x0,6
ruota + corona

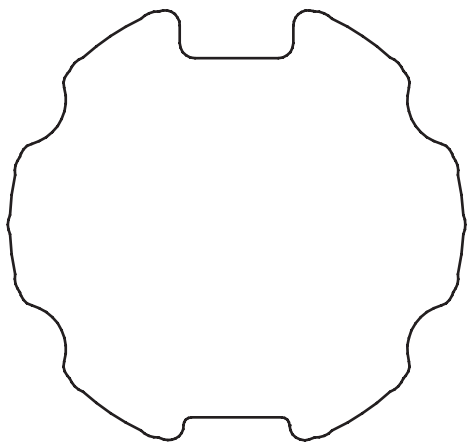

230.310001

Ogiva 63x1
ruota + corona

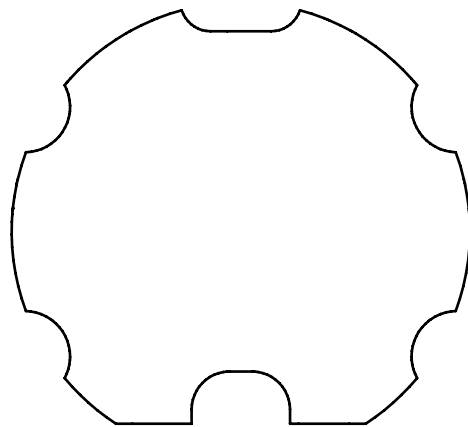

220.190001

Ogiva 63
ruota + corona

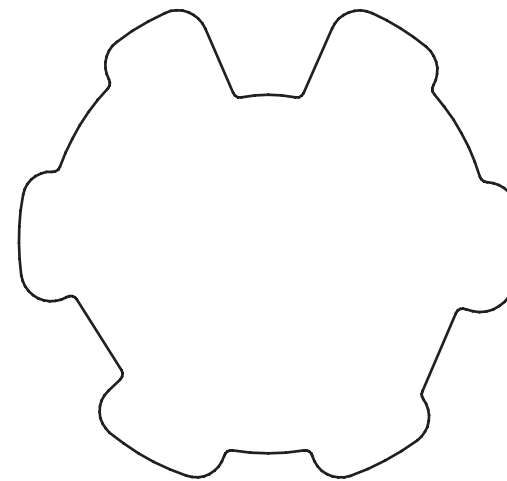

230.650001

Ogiva 70
ruota + corona

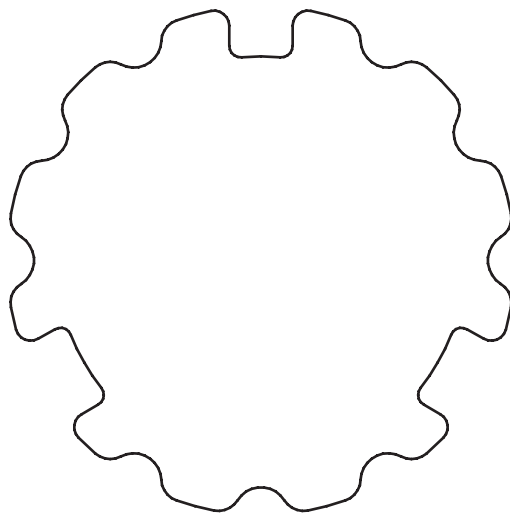

230.540001

Ogiva 71x1,5
ruota + corona

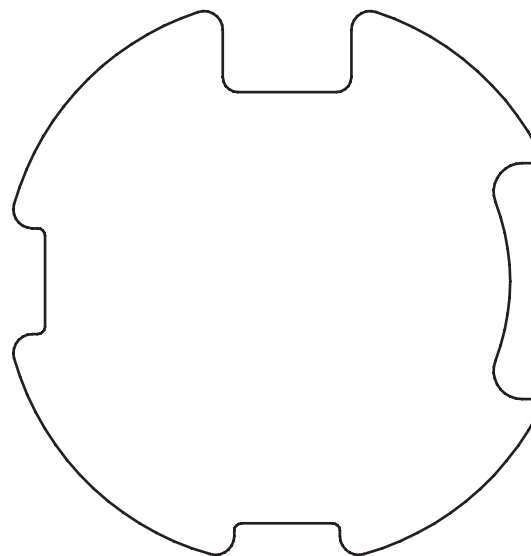

230.150001

Ogiva 78x1,25
ruota + corona

Adattatori – Serie M Ø 45 mm per unità Nice Next

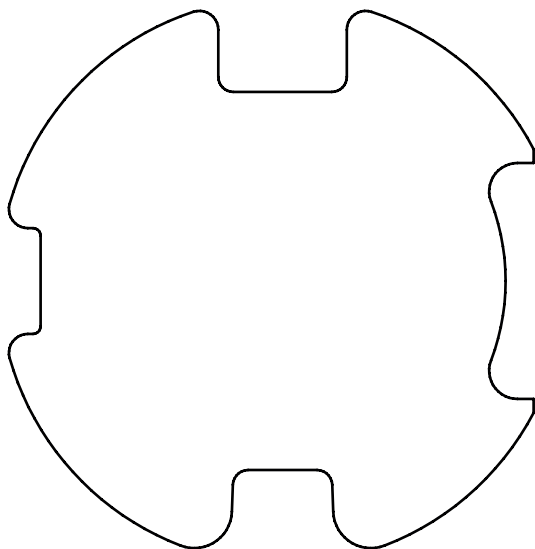

221.290002

Ogiva 78x1
ruota + corona

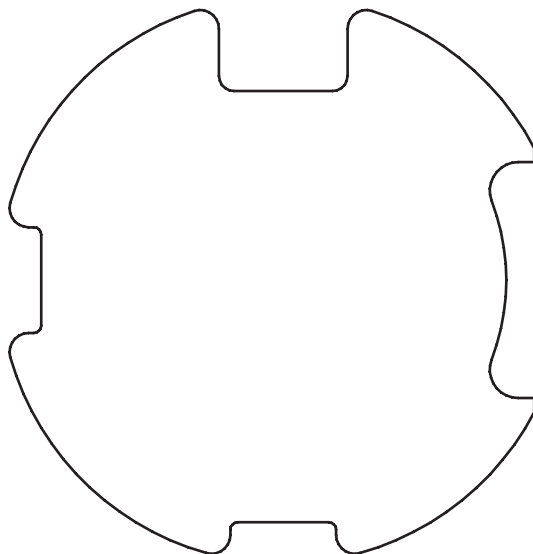

230.260001

Ogiva 78x1
ruota + corona

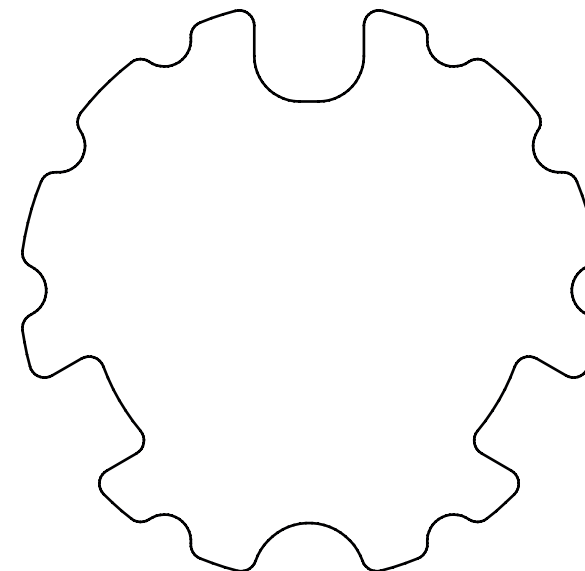

220.880001

Ogiva 80x1-1,25
ruota + corona

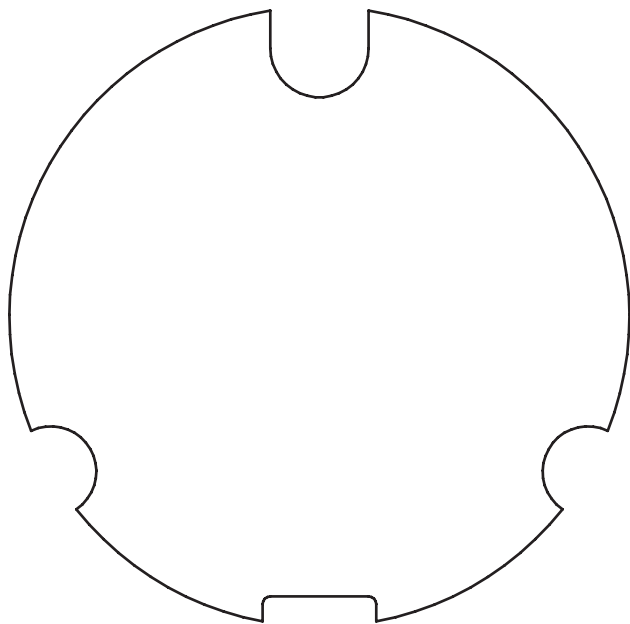

230.170001

Ogiva 85x1
ruota + corona

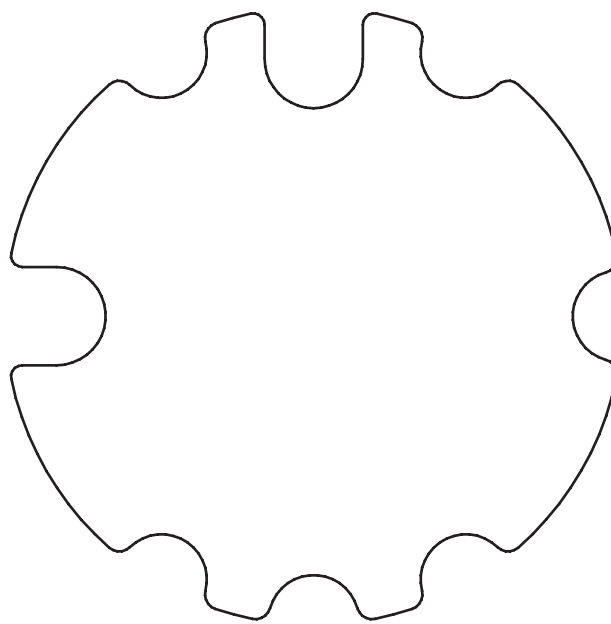

230.480001

Ogiva 85x1,2
ruota + corona

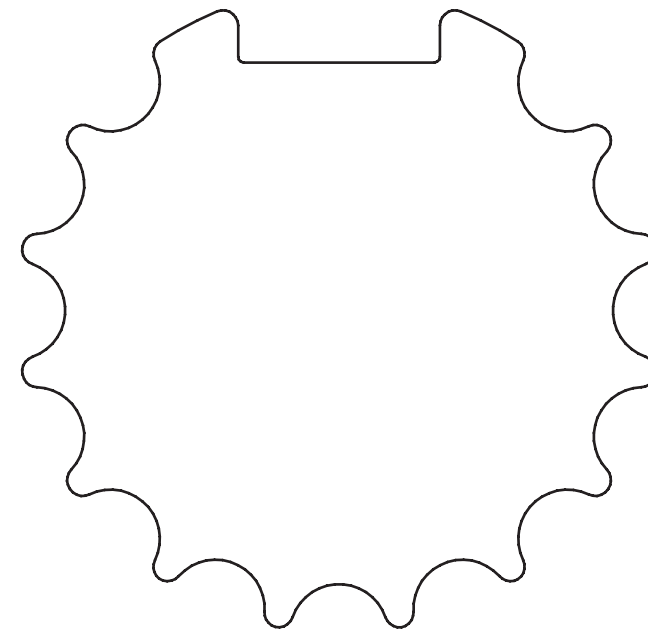

230.530001

Ogiva 89
ruota + corona

Adattatori – Serie M Ø 45 mm per unità Nice Next

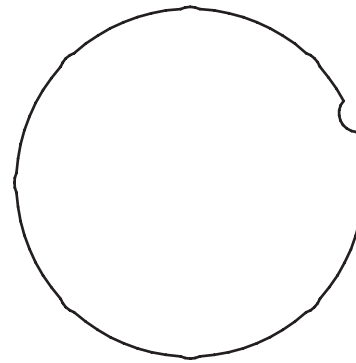

131.162901

Tondo 50x1,5
ruota + corona

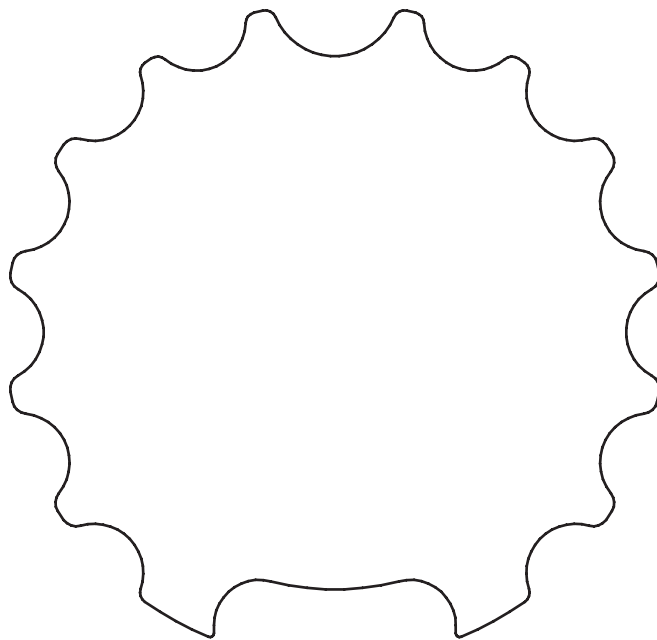

230.580001

Ogiva 90,5
ruota + corona

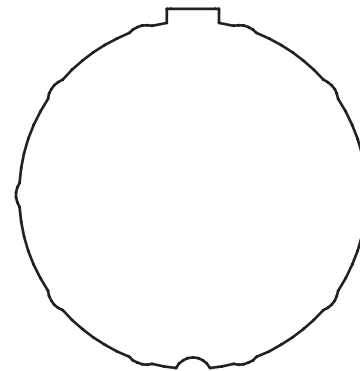

131.169901

Ogiva 50x1,5
ruota + corona

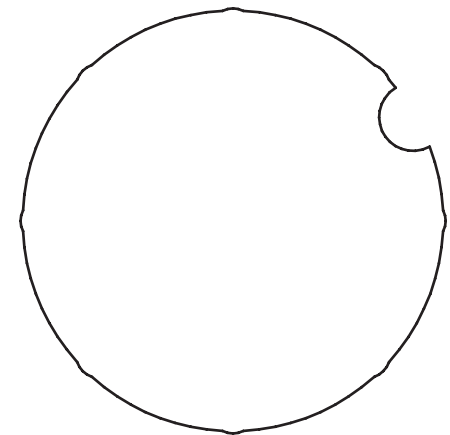

230.440001

Tondo 60x2-1,5
ruota + corona

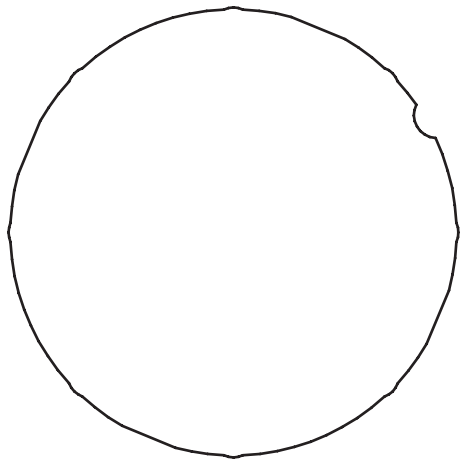

230.450001

Tondo 63x1,5
ruota + corona

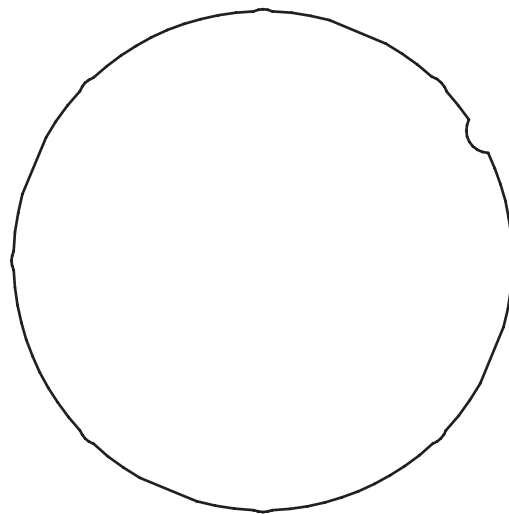

230.460001

Tondo 70x1,5
ruota + corona

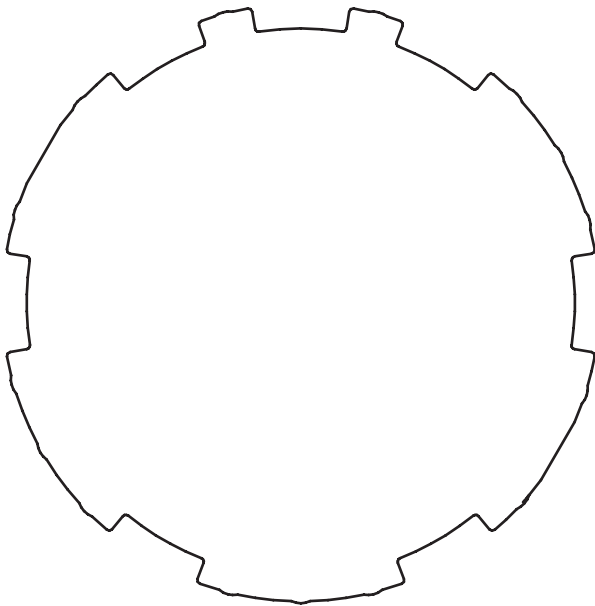

230.930001

Ogiva 98x2 / 100x3 / 101,6x3,6 / 102x3,5
ruota + corona

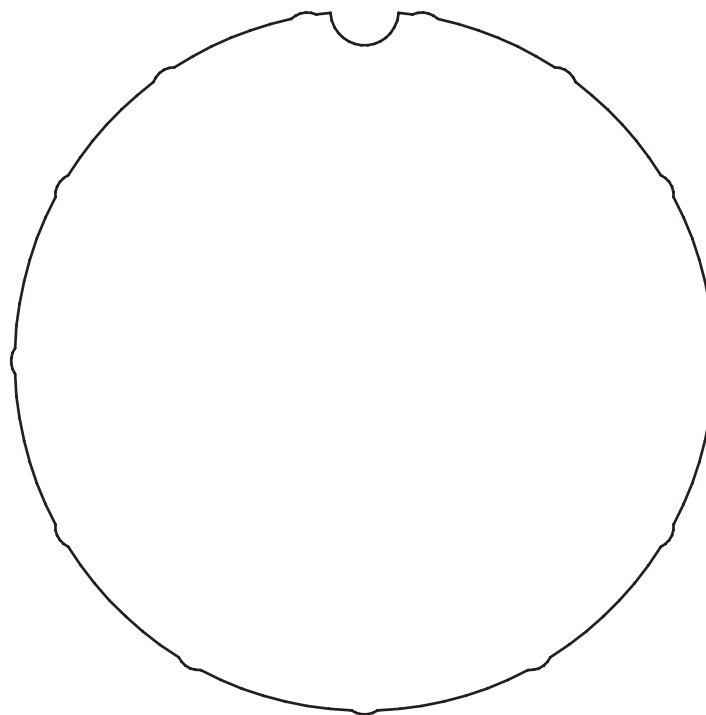

230.520001

Tondo 98x2 / 100x3 / 101,6x3,6 / 102x3,5
ruota + corona

Adattatori – Serie M Ø 45 mm per unità Nice Next

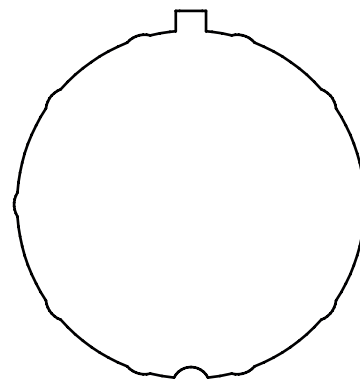

131.219301

Tondo 50
ruota + corona

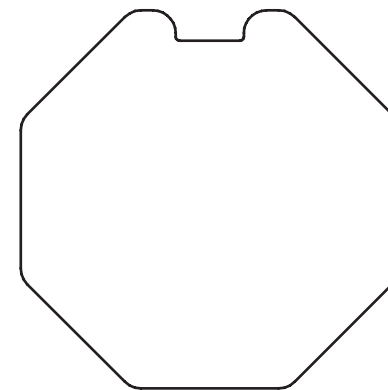

230.120001

Ottagonale 50
ruota + corona

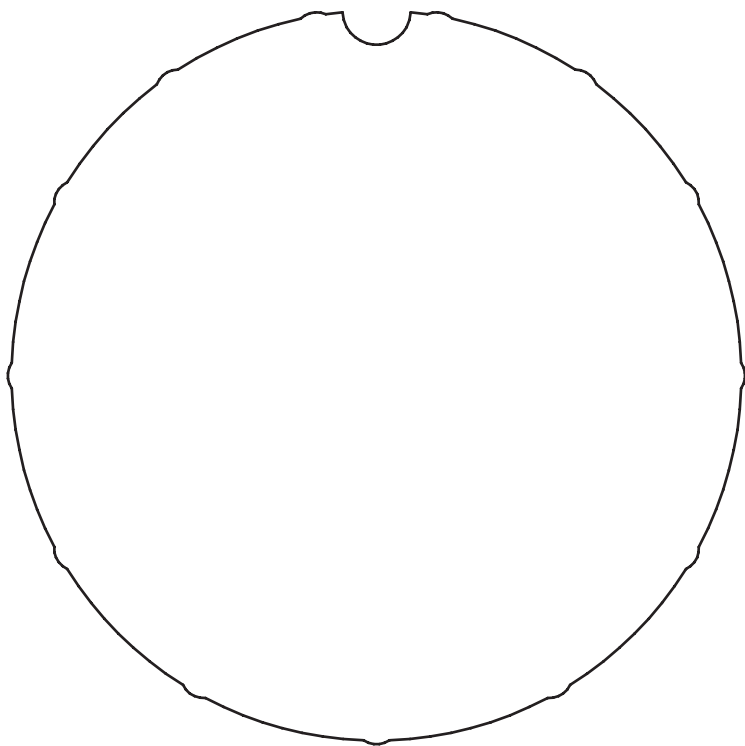

230.510001

Tondo 102x1.5
ruota + corona

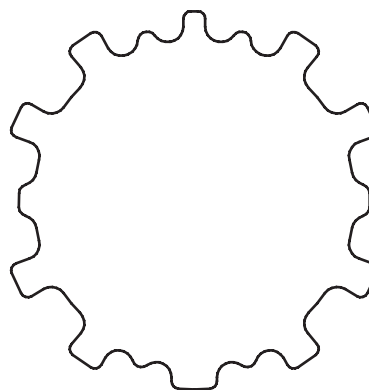

131.161001

Ogiva 54
ruota + corona

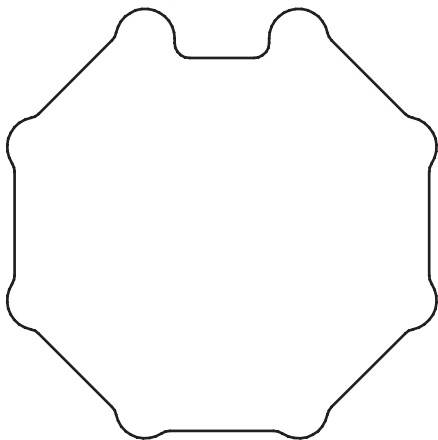

230.360001

Ottagonale 60
ruota + corona

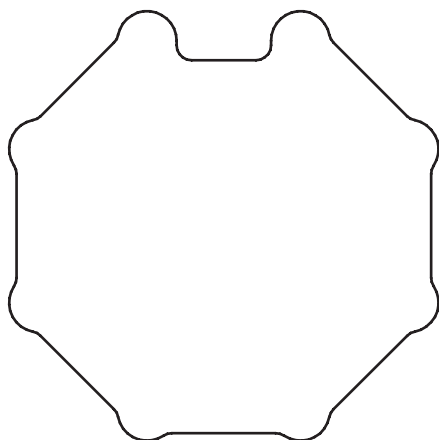

233.790001

Ottagonale 60
ruota + corona ad anello

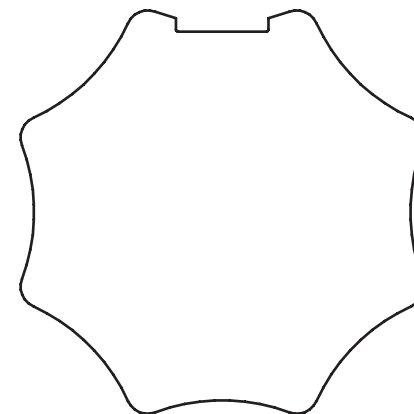

230.560001

Ottagonale 60
ruota + corona

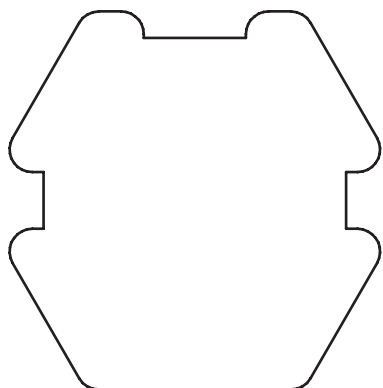

230.470001

Esagonale 60
ruota + corona

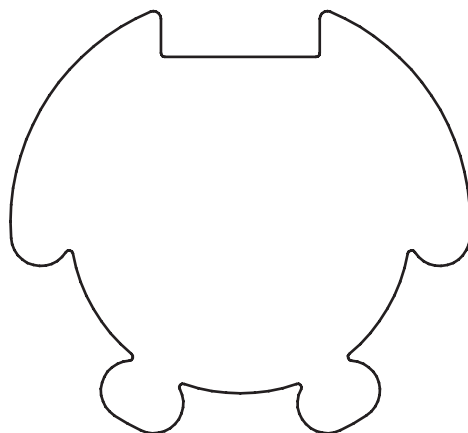

230.430001

Ogiva 62
ruota + corona

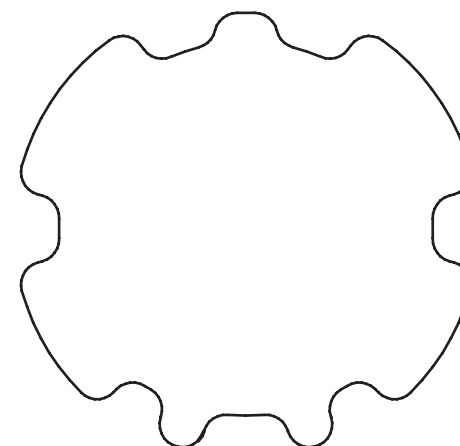

233.800001

Ogiva 64
ruota + corona

Adattatori – Serie M Ø 45 mm per unità Nice Next

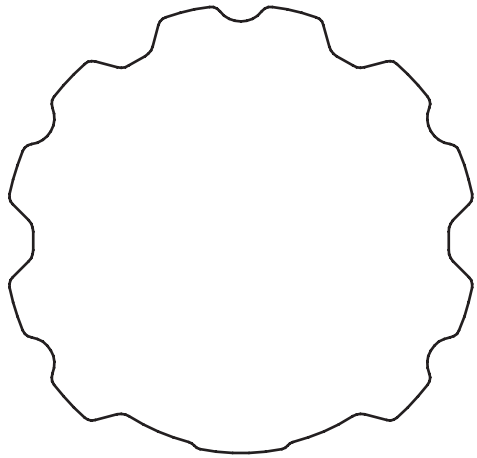

230.320001

Ogiva 65
ruota + corona

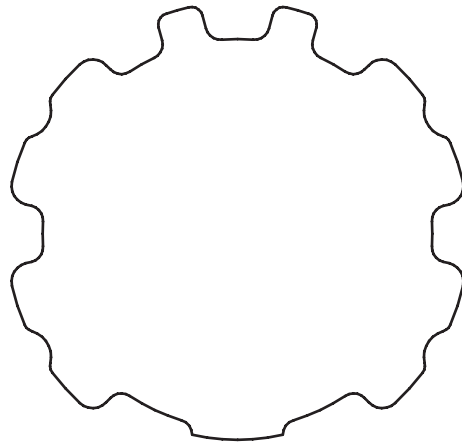

230.330001

Ogiva 65
ruota + corona

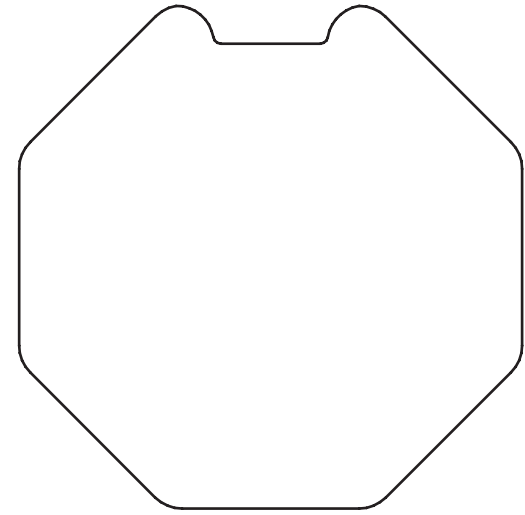

230.110001

Ottagonale 70
ruota + corona

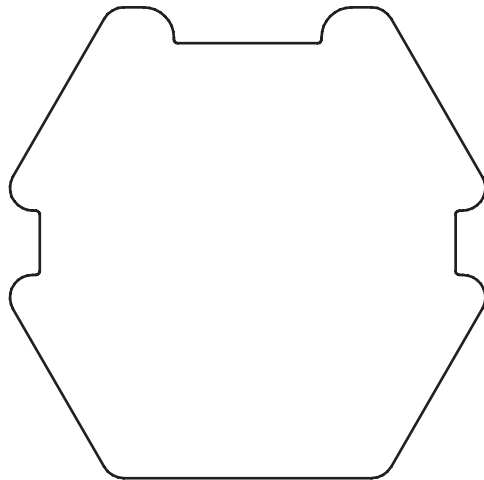

230.590001

Esagonale 75
ruota + corona

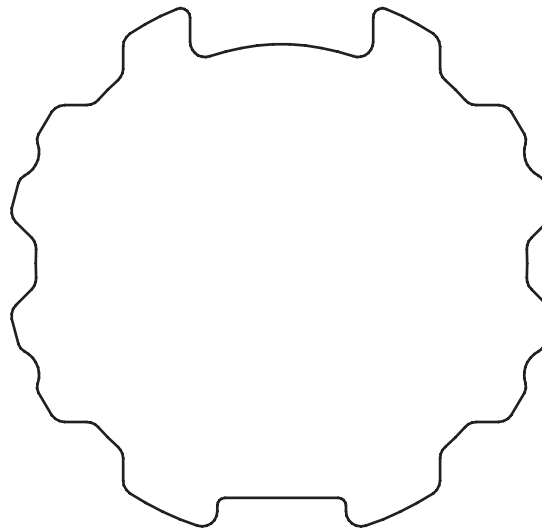

230.340001

Ogiva 76x1,2
ruota + corona

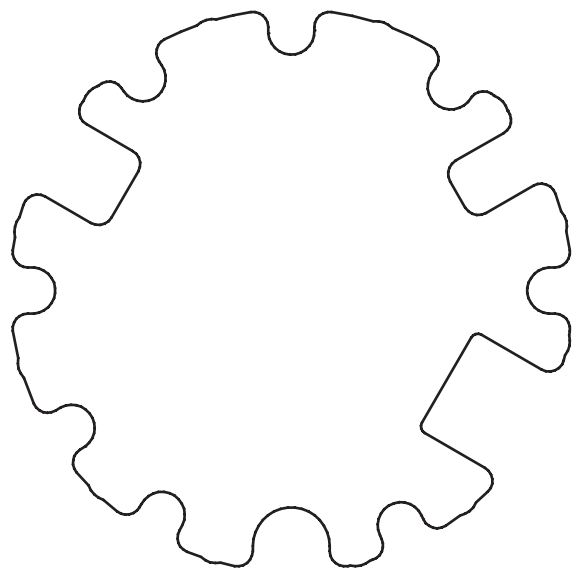

230.400001

Ogiva 78x1
ruota + corona

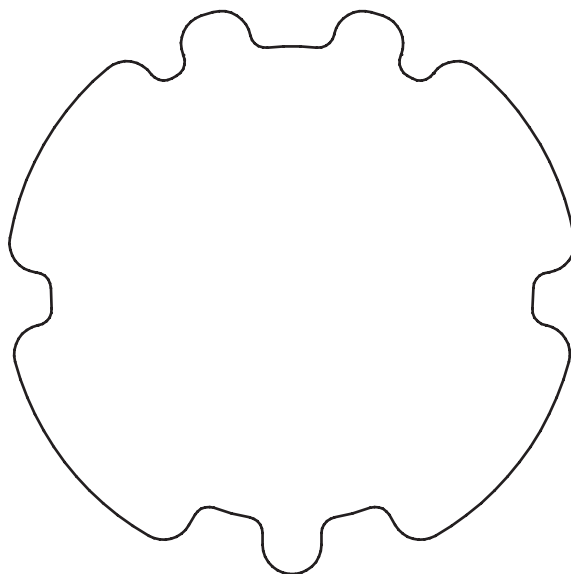

233.820001

Ogiva 80
ruota + corona

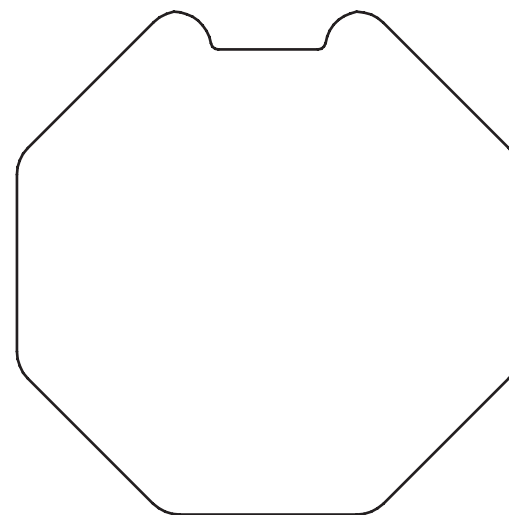

220.200001

Ottagonale 70
ruota + corona

Supporti – Serie M Ø 45 mm

Per motori tubolari senza manovra di soccorso

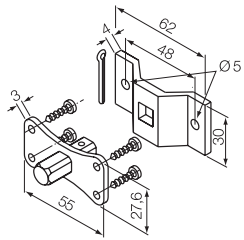

525.10012/AX max 30 Nm

Perno quadro 10 mm + staffa.

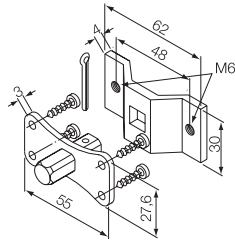

525.10012/M6AX max 30 Nm

Perno quadro 10 mm + staffa con fori M6.

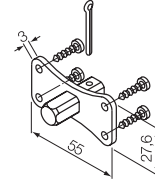

525.10013/AX max 30 Nm

Perno quadro 10 mm.

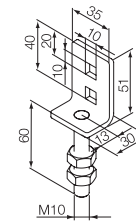

525.10020

Staffa regolabile per perno quadro 10 mm (da accoppiare necessariamente all'art. 525.10013/AX).

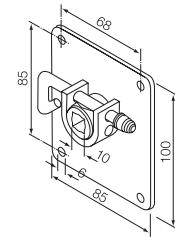

525.10032

Staffa a sella per perno quadro 10 mm, con sblocco (da accoppiare necessariamente all'art. 525.10013/AX).

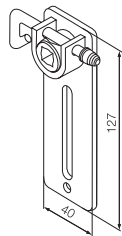

525.10033

Staffa a sella regolabile per perno quadro 10 mm, con sblocco (da accoppiare necessariamente all'art. 525.10013/AX).

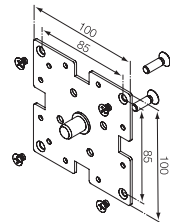

525.10044

Supporto a flangia 100x100.

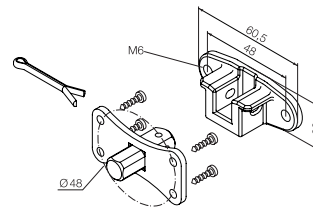

525.10056 max 30 Nm

Perno quadro 10 mm + staffa a sella, con fori M6 a interasse 48 mm (per motori con finecorsa programmati in modalità manuale).

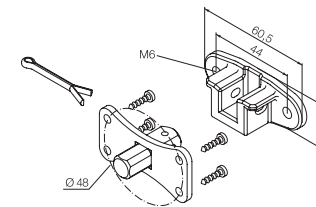

525.10057 max 30 Nm

Perno quadro 10 mm + staffa a sella, con fori M6 a interasse 44 mm (per motori con finecorsa programmati in modalità manuale).

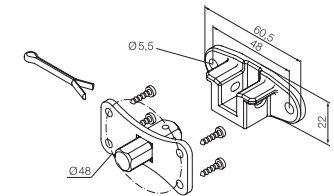

525.10061 max 30 Nm

Perno quadro 10 mm + staffa a sella, con interasse 48 mm (per motori con finecorsa programmati in modalità manuale).

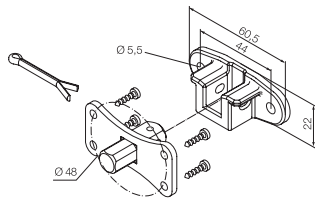

525.10062 max 30 Nm

Perno quadro 10 mm + staffa a sella, con interasse 44 mm (per motori con finecorsa programmati in modalità manuale).

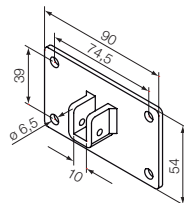

525.10074 max 30 Nm

Flangia 90x54 con staffa a sella per perno 10 mm.

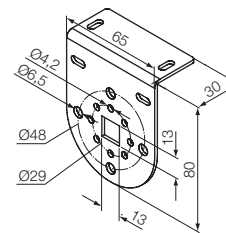

525.10075 max 30 Nm

Supporto bianco con 4 fori svasati.

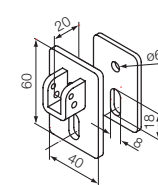

525.10087 max 30 Nm

Kit supporto con staffa e sella per perno quadro 10 mm.

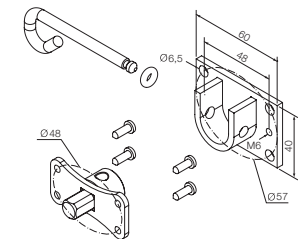

525.10091

Perno tondo + staffa a sella con fori M6 a interasse 48 mm, con sblocco.

Per motori tubolari senza manovra di soccorso

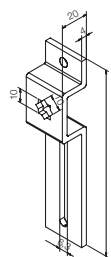

525.10094

Supporto regolabile sede a stella da 10 mm.

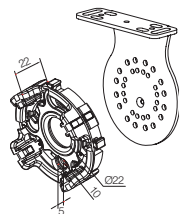

525.20096

Kit staffa bianca lato motore per rulli Acmeda S60/80 e supporto a scatto e compatto, max 30 Nm.

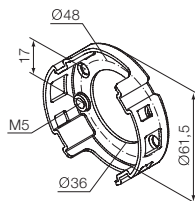

535.10010

Supporto compatto, con 2 fori M5.

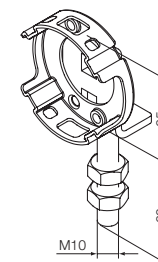

535.10011

Supporto compatto, regolabile a vite M10.

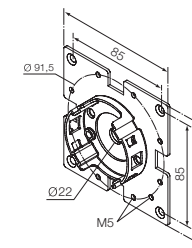

535.10012

Supporto compatto, con flangia 100x100.

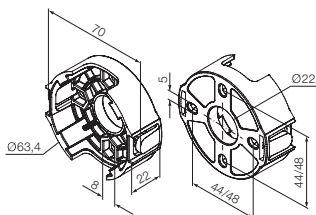

535.10013 max 30 Nm

Supporto compatto in plastica, ad esagono incassato a interasse 44/48 mm.

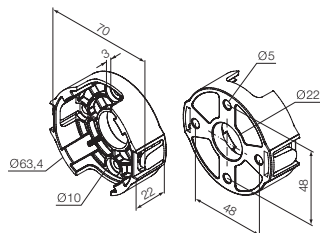

535.10014 max 30 Nm

Supporto compatto in plastica, a vite incassata a interasse 48 mm.

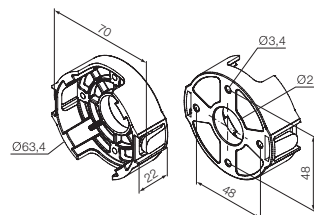

535.10015 max 30 Nm

Supporto compatto in plastica, per vite autofilettante a interasse 48 mm.

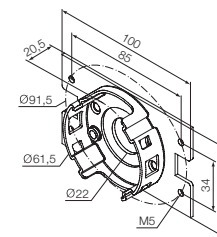

535.10017

Supporto compatto, con flangia 100x60.

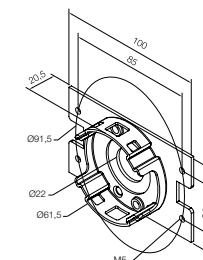

535.10017/A

Supporto compatto a 90°, con flangia 100x60.

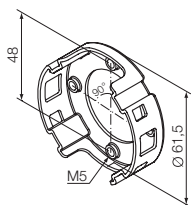

535.10022

Supporto compatto, con 4 fori M5.

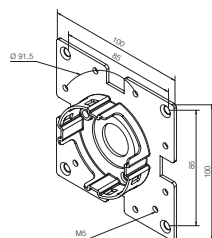

535.10027

Supporto compatto a 45°, con flangia 100x100.

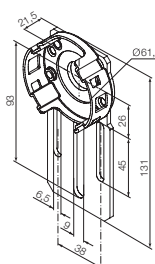

535.10037

Supporto compatto, regolabile (standard).

Supporti – Serie M Ø 45 mm

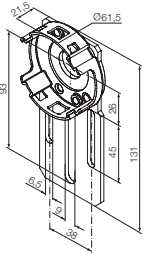

535.10037/A

Supporto compatto, regolabile (ruotato a 90°).

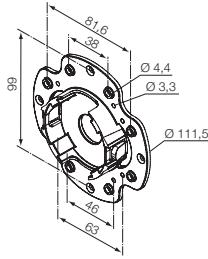

535.10043

Supporto compatto in plastica con flangia per fianchi Zurflüh Feller.

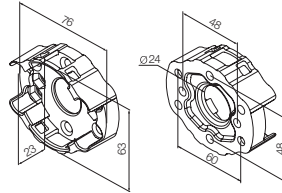

535.10091

Supporto compatto in alluminio, con 2 fori interasse 48 e 60 mm.

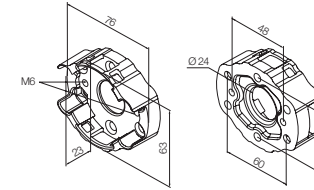

535.10092

Supporto compatto in alluminio, con 2 fori interasse 48 (M6) e 60 mm.

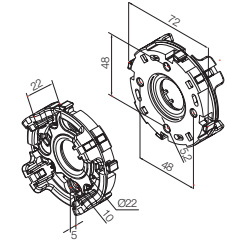

535.10093 max 30 Nm

Supporto a scatto e compatto.

Inoltre
adatto per
Nice Next

Inoltre
adatto per
Nice Next

Inoltre
adatto per
Nice Next

Adatto
solo per
Nice Next

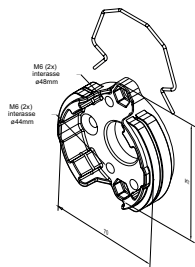

535.10095

Supporto compatto in alluminio con molla e 2 fori M6 a interasse Ø 44mm, 2 fori M6 a interasse Ø 48mm, 2 sedi esagonali per dadi M6.

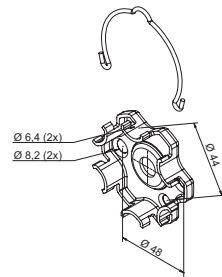

535.10096

Supporto compatto in alluminio, con molla, per Era M SH.

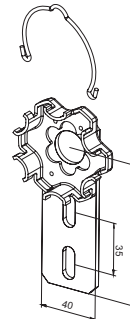

535.10097

Supporto in alluminio, con molla, per Era M SH.

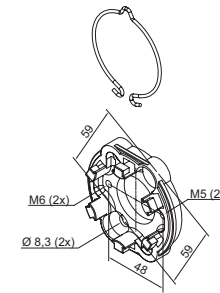

535.10099

Supporto compatto in alluminio, con molla, per Era M SH. Fori con passo 48 mm (M6) e 4 fori con passo 60 mm (M8 e Ø 8.3).

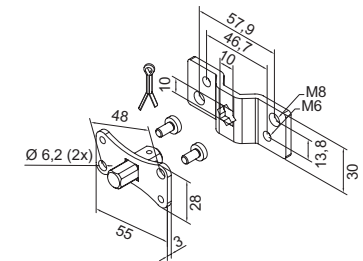

525.10100

Perno quadro 10 mm + staffa con sede a stella 10 mm.

Lame per cassonetti

Con supporto compatto premontato

Codice	Misura L	Misura T	Coppia max.
535.10080	125 mm	125 mm	15 Nm
535.10081	132 mm	137 mm	15 Nm
535.10082	145 mm	150 mm	15 Nm
535.10083	160 mm	165 mm	15 Nm
535.10084	175 mm	180 mm	30 Nm
535.10085	200 mm	205 mm	30 Nm
535.20082	144.3 mm	150 mm	15 Nm
535.20083	159.3 mm	165 mm	15 Nm
535.20084	174.3 mm	180 mm	30 Nm
535.20085	199.3 mm	205 mm	30 Nm
535.30082	78 mm	165 mm	15 Nm

Esempio di applicazione

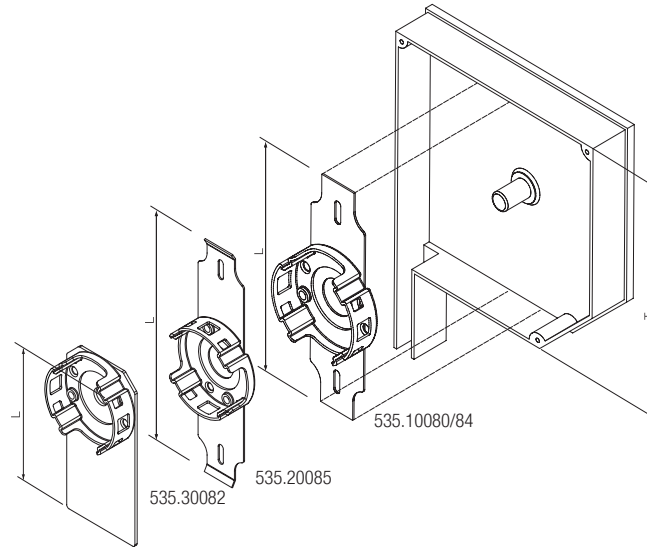

Kit per tende a rullo

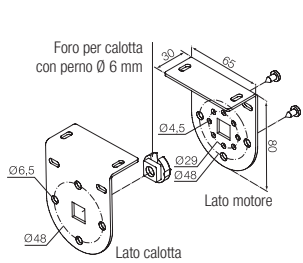

525.10070 max 30 Nm

Kit supporti bianchi.
Per motori Ø 35/45 mm
(da associare a 575.12050).

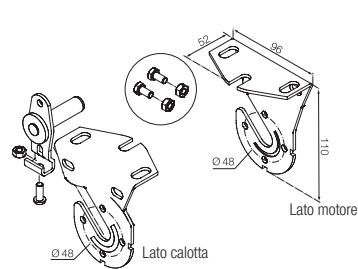

525.10071 max 30 Nm

Kit supporti bianchi ad inserimento rapido su un lato. Per motori Ø 45 mm
(da associare a 575.12150 o 575.12178).

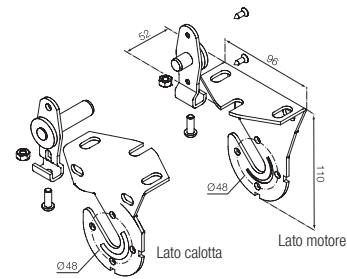

525.10072 max 40 Nm

Kit supporti bianchi ad inserimento rapido sui due lati. Per motori Ø 45 mm
(da associare a 575.12150 o 575.12178).

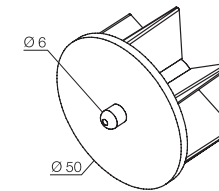

575.12050

Calotta con perno per rullo Ø 50 mm.

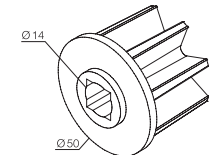

575.12150

Calotta senza perno per rullo Ø 50 mm.

Supporti – Serie M Ø 45 mm

Acmeda

525.40005

Kit supporti bianchi per rulli Acmeda S60|80.

Il Kit include:

Codice	Descrizione
575.13060	Calotta con perno retrattile per rulli Acmeda S60 80
575.12360	Kit calotta bianca per rullo Acmeda S60 80
525.10096	Kit staffa bianca lato calotta per rulli Acmeda S60 80
525.10097	Kit staffa bianca lato motore per rulli Acmeda S60 80
525.20097	Kit supporti bianchi con flange. Per motori Ø 45 mm
525.30096	Kit cover bianche per staffe per rulli Acmeda S60 80

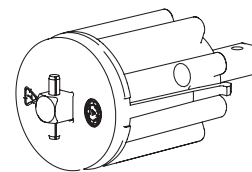

575.13060

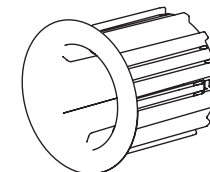

575.12360

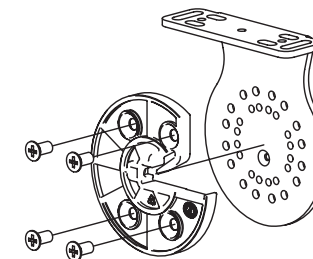

525.10096

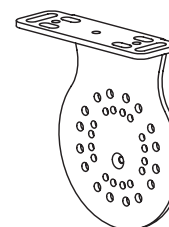

525.10097

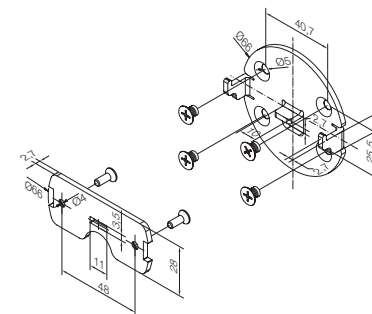

525.20097

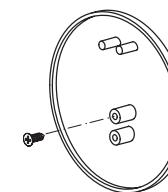

525.30096

Acmeda

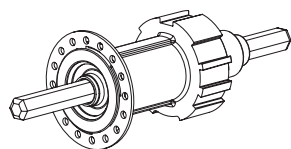

575.16060

Calotta intermedia bianca (maschio) per rulli Acmeda S45

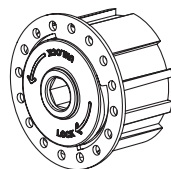

575.17060

Calotta intermedia bianca (femmina) per rulli Acmeda S45

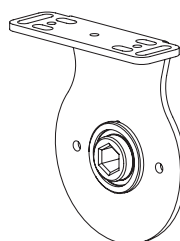

575.18060

Supporto intermedio bianco per rulli Acmeda S45

Rollease

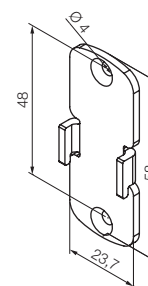

525.30000

Adattatore universale bianco compatibile con supporti Rollease della serie Skyline (interasse 48 mm).

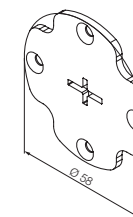

525.30001

Adattatore universale bianco compatibile con supporti Rollease della serie R16 (interasse 48 mm).

Supporti – Serie MH Ø 45 mm

Per motori tubolari con manovra di soccorso

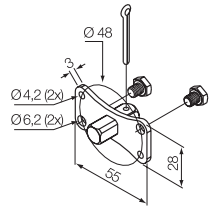

525.10016 max 30 Nm

Perno quadro 10 mm

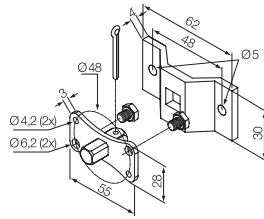

525.10017 max 30 Nm

Perno quadro 10 mm + staffa

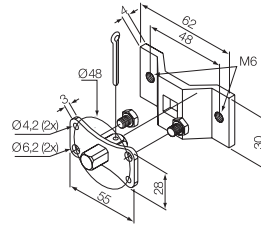

525.10017/M6 max 30 Nm

Perno quadro 10 mm + staffa, con fori M6

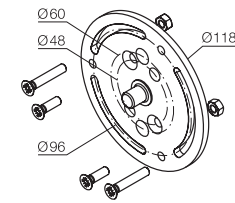

525.10019

Supporto per tende, satinato (consigliabile l'accoppiamento all'art. 525.10050)

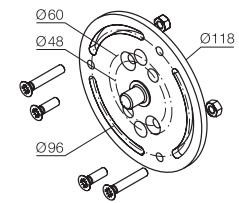

525.10019/20

Supporto per tende, laccato bianco (consigliabile l'accoppiamento all'art. 525.10050)

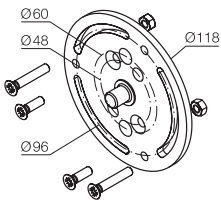

525.10019/80

Supporto per tende, laccato nero (consigliabile l'accoppiamento all'art. 525.10050)

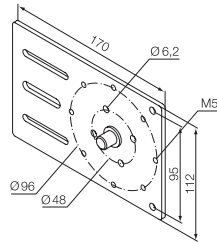

525.10021

Supporto regolabile

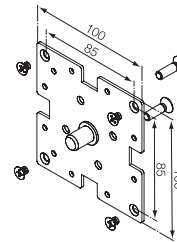

525.10044

Supporto 100x100

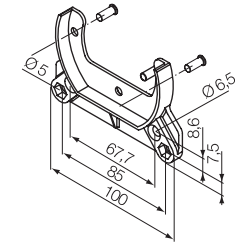

525.10050

Supporto fianchi cassonetto

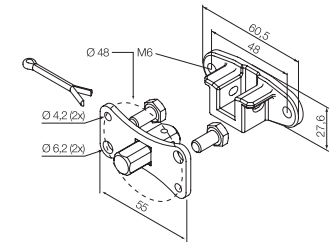

525.10058 max 30 Nm

Perno quadro 10 mm + staffa a sella, con fori M6 a interasse 48 mm

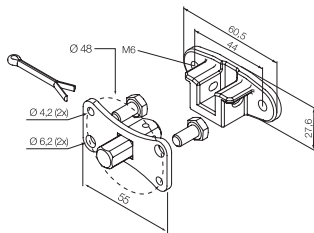

525.10059 max 30 Nm

Perno quadro 10 mm + staffa a sella, con fori M6 a interasse 44 mm

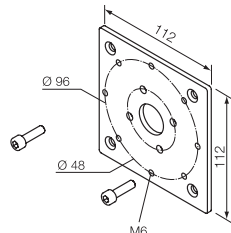

525.10060

Supporto 112x112

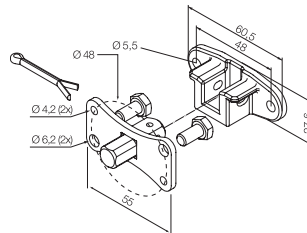

525.10063 max 30 Nm

Perno quadro 10 mm + staffa, con fori a interasse 48 mm

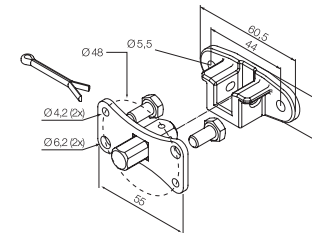

525.10064 max 30 Nm

Perno quadro 10 mm + staffa, con fori a interasse 44 mm

Supporti – Serie M Ø 45 mm

Per motori tubolari con manovra di soccorso

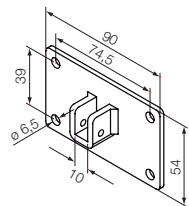

525.10074 max 30 Nm

Flangia 90x54 con staffa a sella per perno 10 mm.

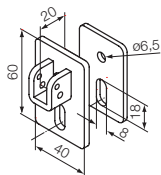

525.10087 max 30 Nm

Kit supporto con staffa e sella per perno quadro 10 mm.

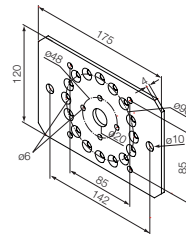

525.10089

Supporto 175x120 per fianchi

Adattatori – Serie L Ø 58 mm

Adattatori compatibili

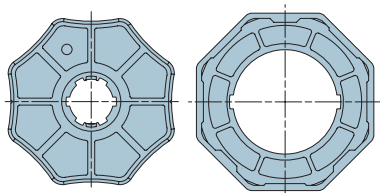

516.01020

Ottagonale 102x2,5
ruota + corona

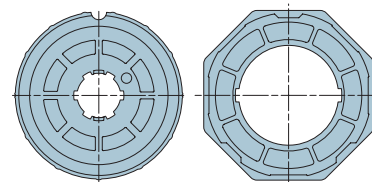

516.01021

Tondo 102x(1,5÷2)
ruota + corona

Tipo di rullo presente nell'impianto / scala 1:1

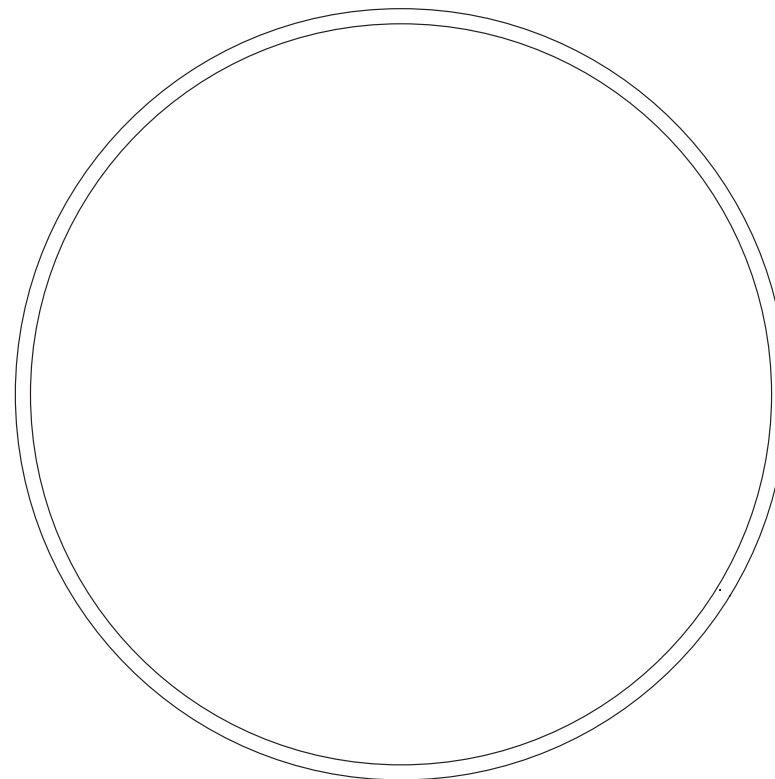
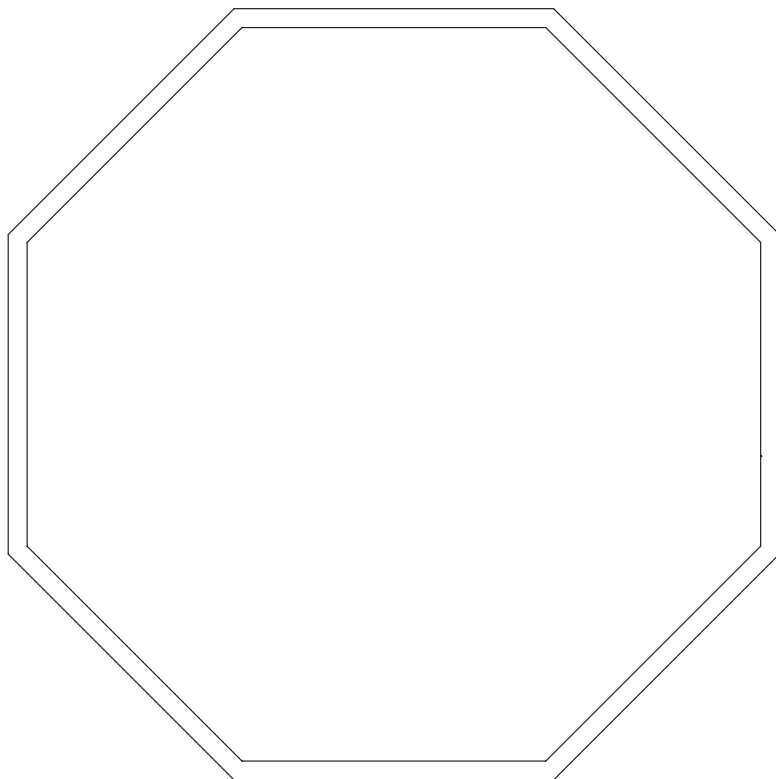

Adattatori – Serie L Ø 58 mm

Adattatori compatibili

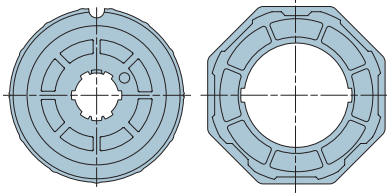

516.01022

Tondo 108x3,5
ruota + corona

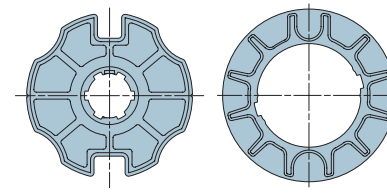

516.01023

Ogiva 100x1,5
ruota + corona

Tipo di rullo presente nell'impianto / scala 1:1

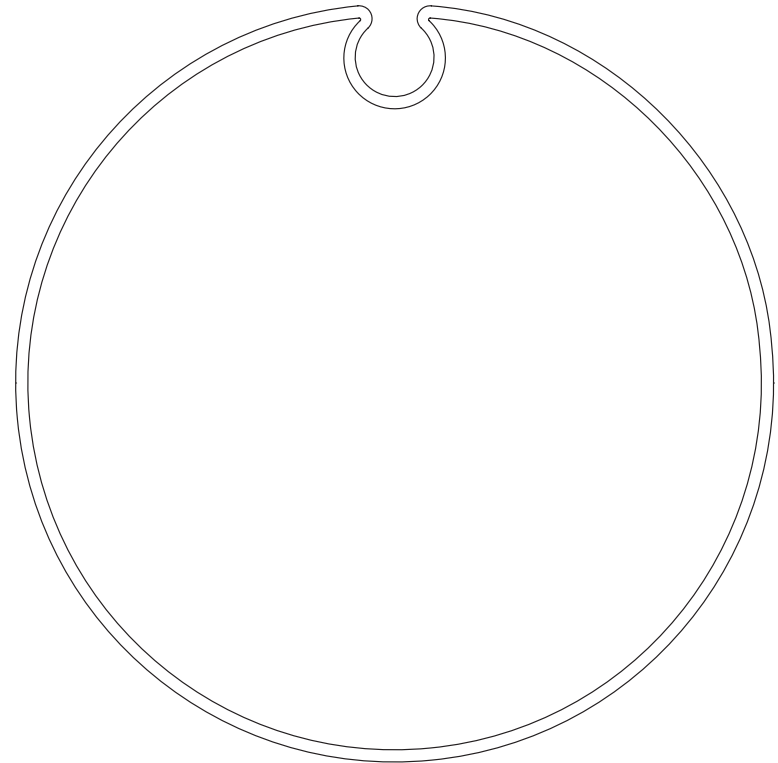
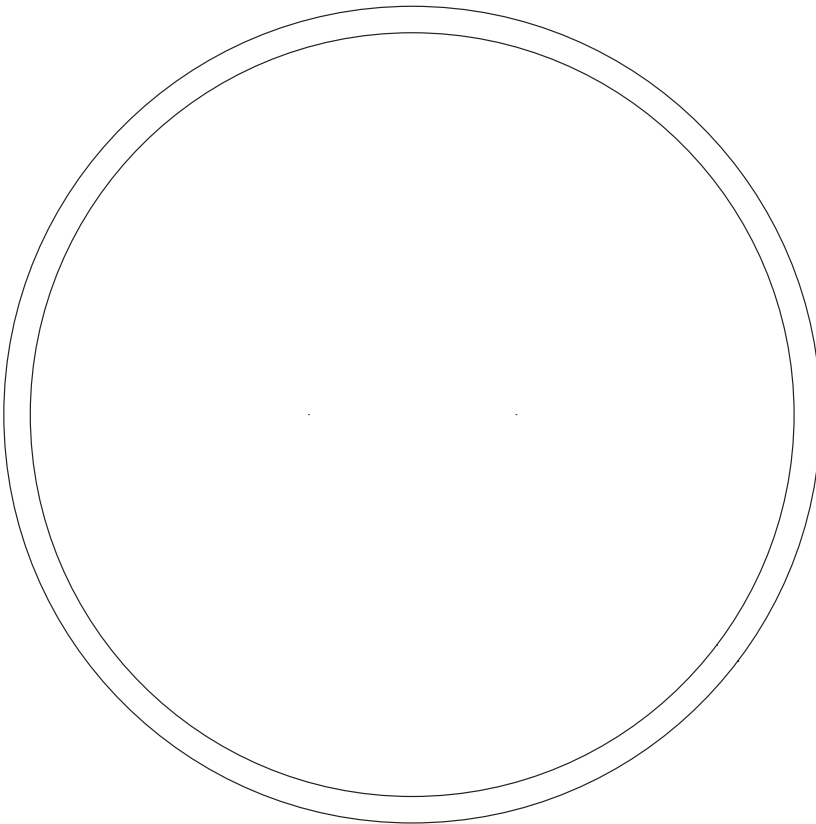

Tipo di rullo presente nell'impianto / scala 1:1

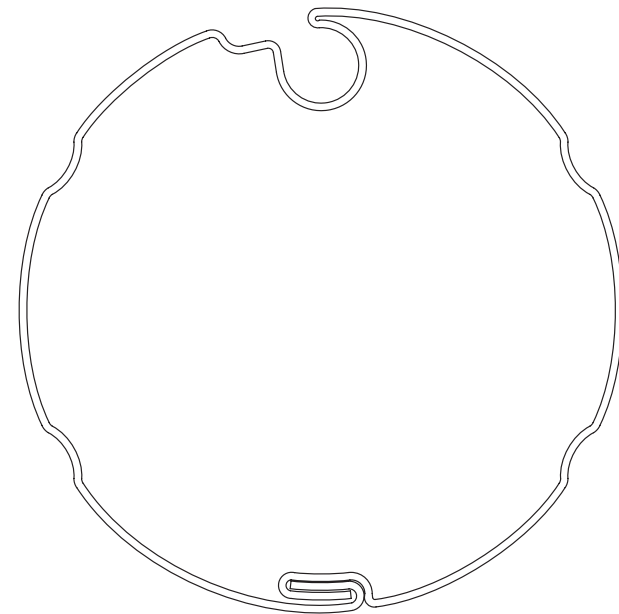
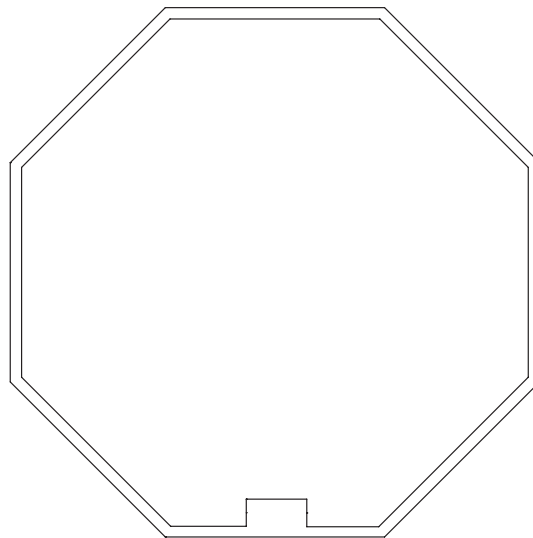
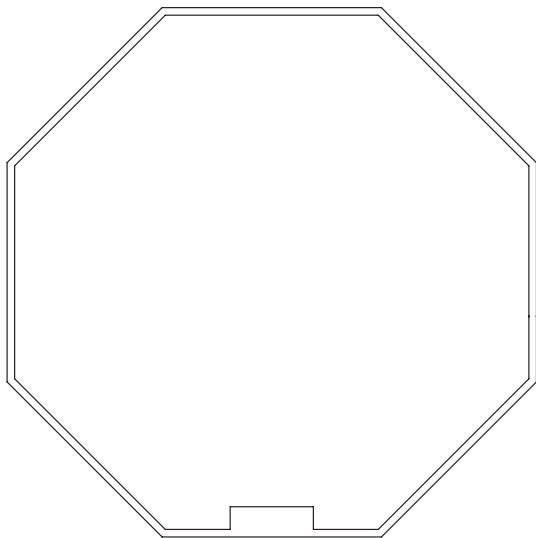

Adattatori compatibili

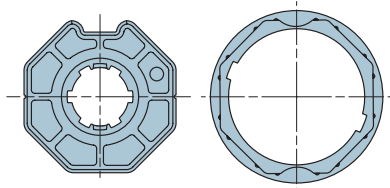

516.07000

Ottagonale 70x1
ruota + corona

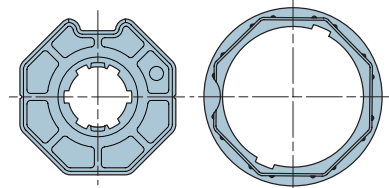

516.07015

Ottagonale 70x1,5
ruota + corona

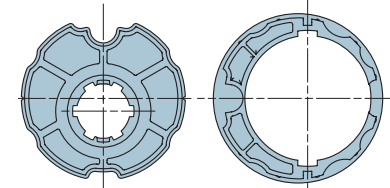

516.17300

Ogiva inclinata 80x1
ruota + corona

Adattatori – Serie L Ø 58 mm

Adattatori compatibili

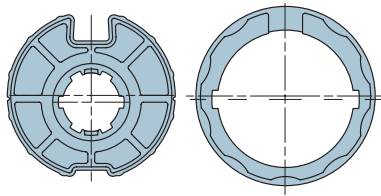

516.17800

Ogiva piatta 78x(0,8÷1,1)
ruota + corona

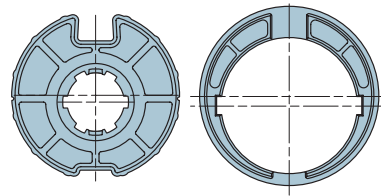

516.17802

Ogiva 78x1
ruota + corona

Tipo di rullo presente nell'impianto / scala 1:1

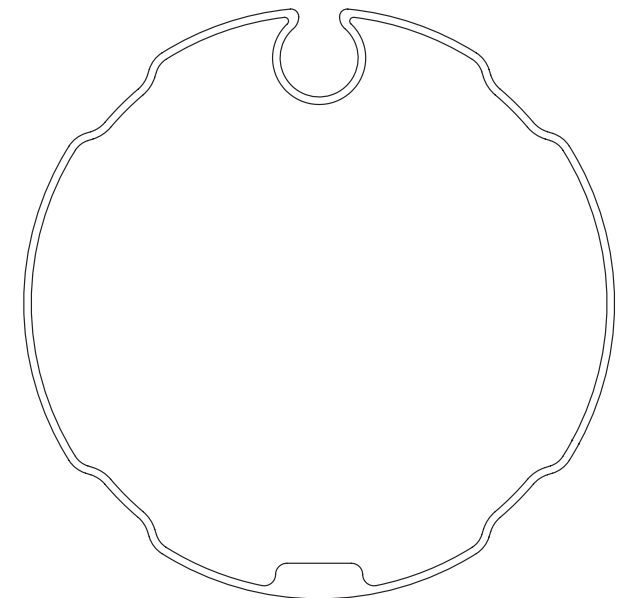
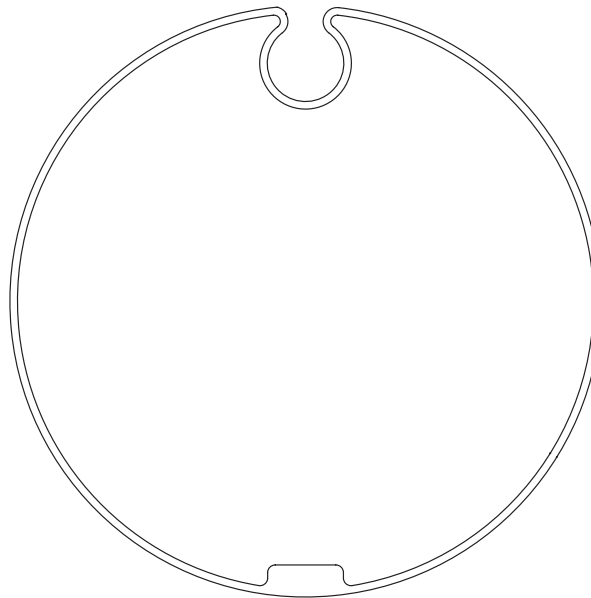
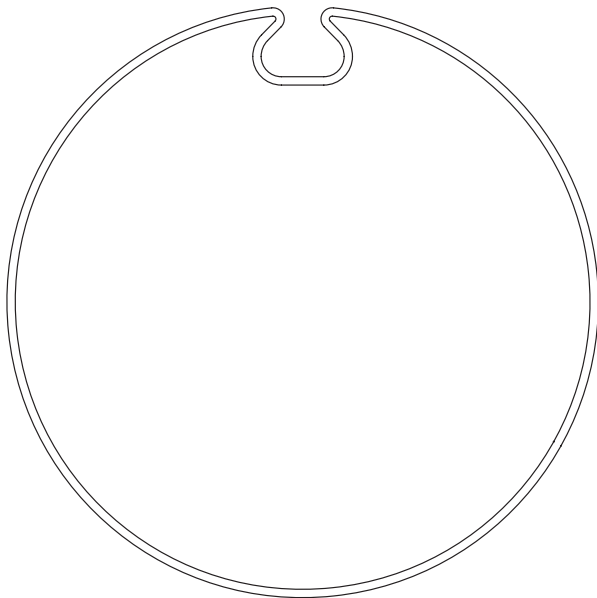

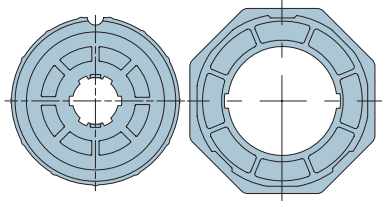
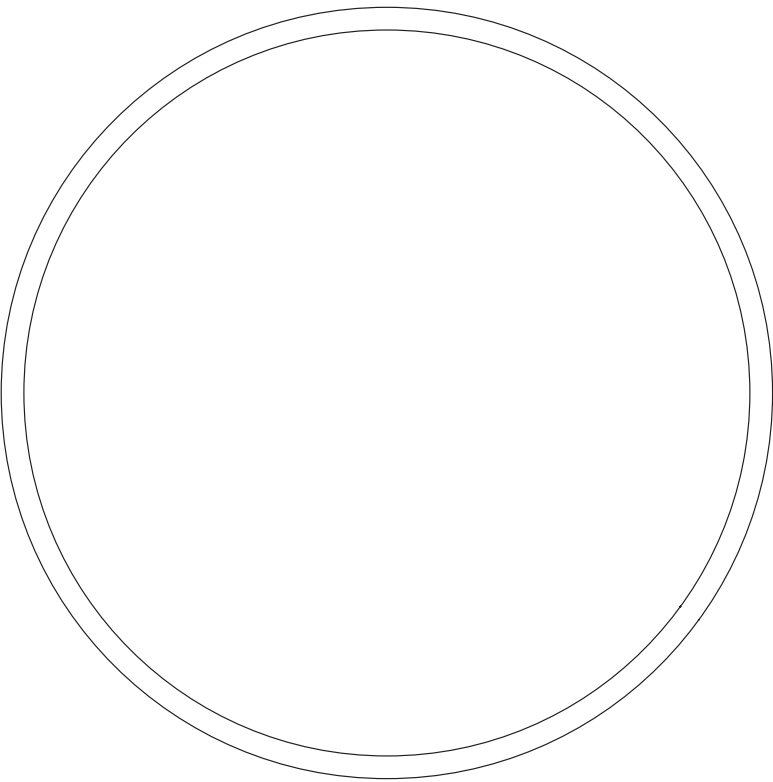

516.21020

Tondo 102x3
ruota + corona

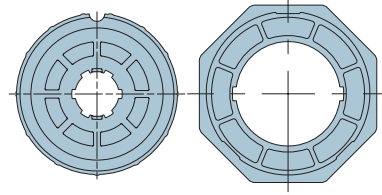
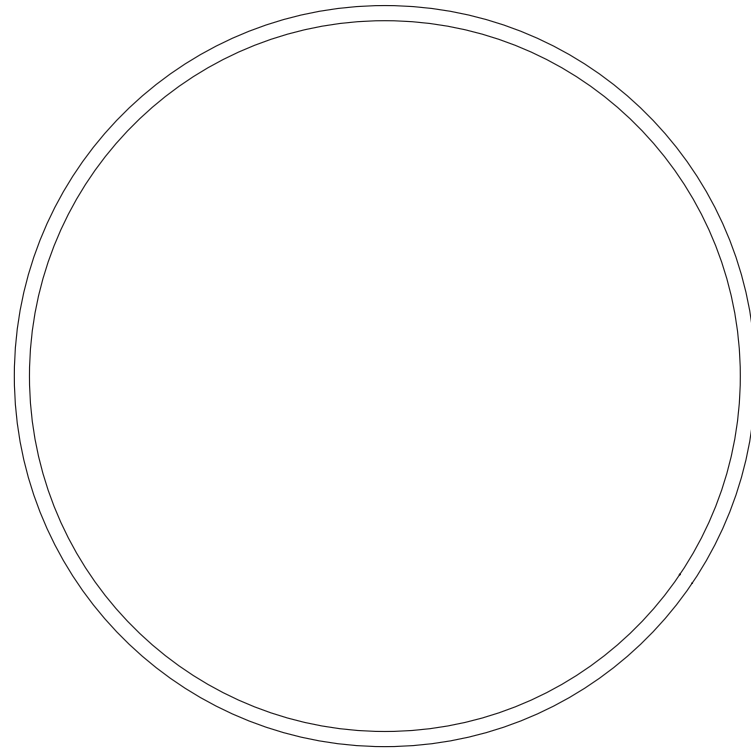

516.21021

Tondo 98x2
ruota + corona

Adattatori – Serie L Ø 58 mm

Adattatori compatibili

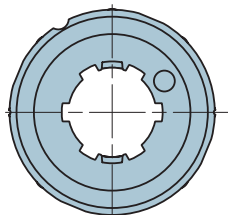

516.26400

Tondo 64x2
ruota

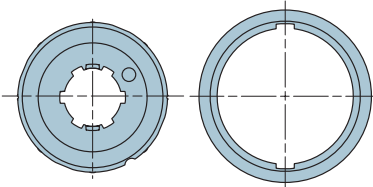

516.27000

Tondo 70x1,5
ruota + corona

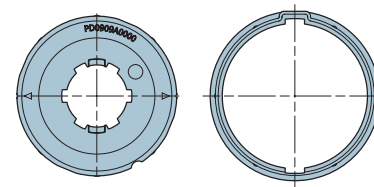

516.27001

Tondo 70x1,5
ruota + corona

Tipo di rullo presente nell'impianto / scala 1:1

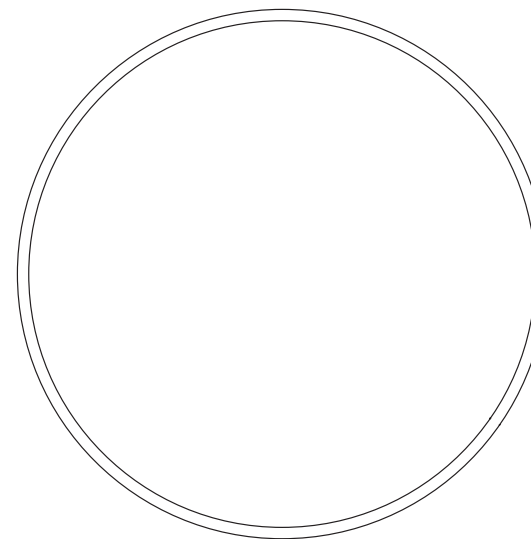
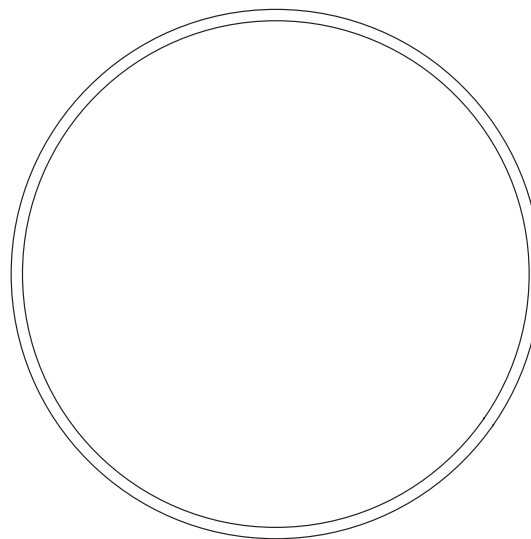
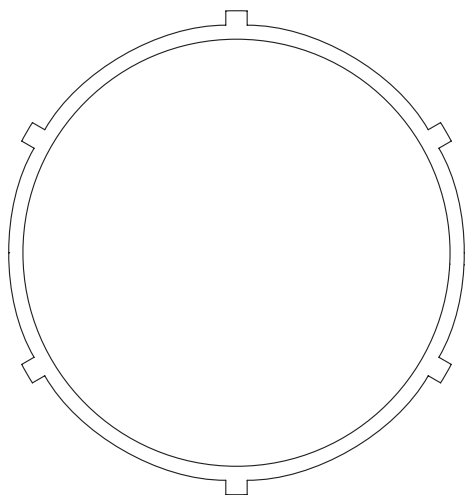

Tipo di rullo presente nell'impianto / scala 1:1

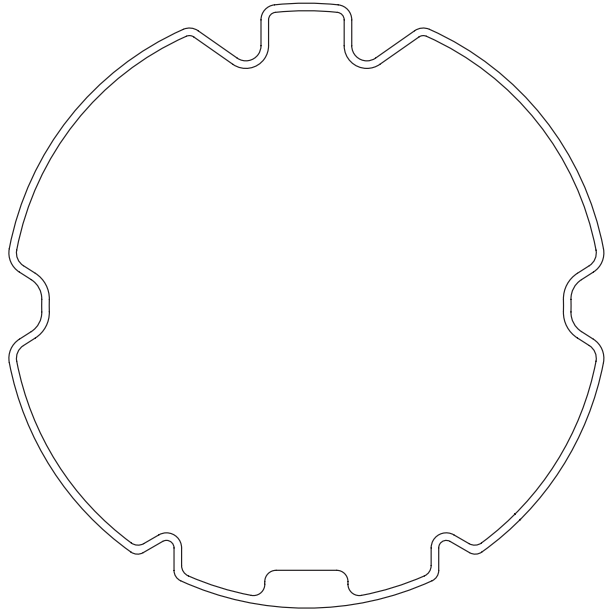

Adattatori compatibili

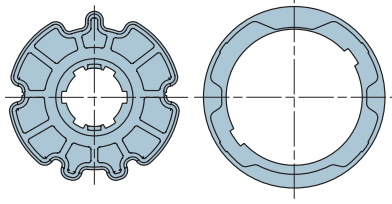

516.28000

ZF80
ruota + corona

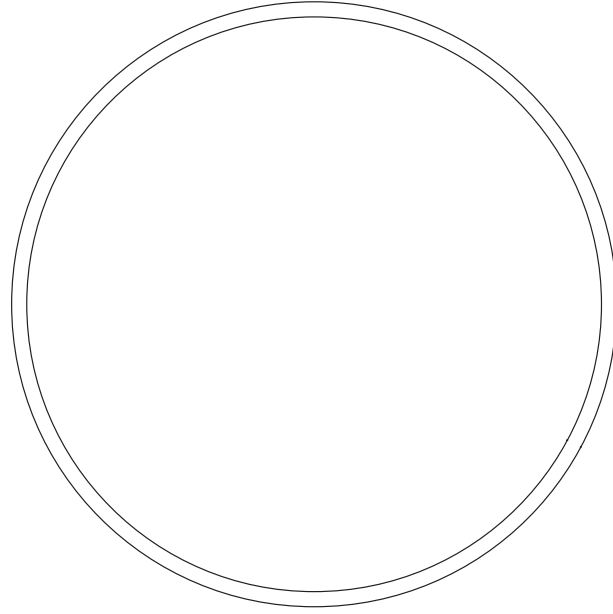

Adattatori – Serie L Ø 58 mm

Adattatori compatibili

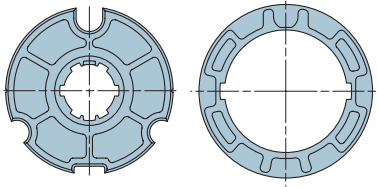

516.28500

Ogiva 85x(1,2+1,5)
ruota + corona

Tipo di rullo presente nell'impianto / scala 1:1

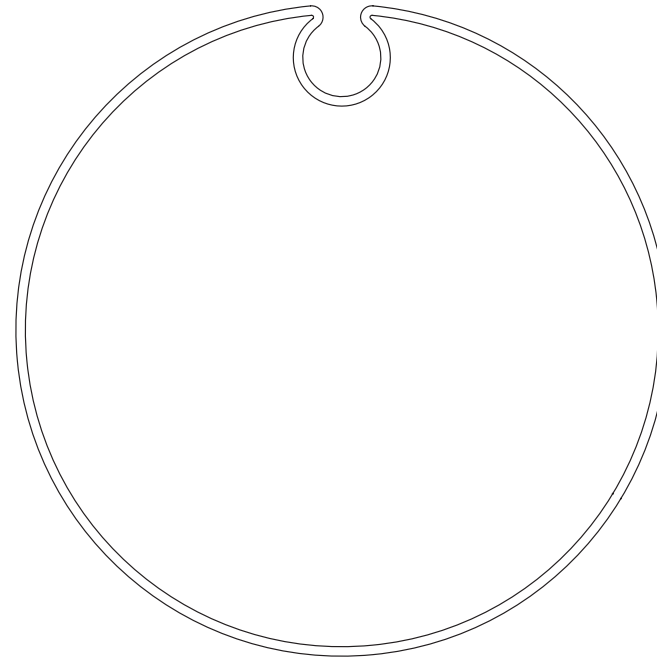
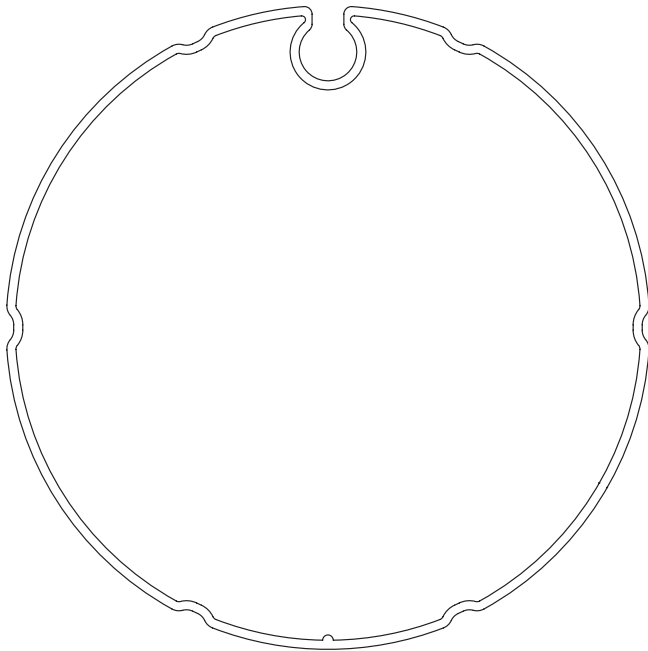

Tipo di rullo presente nell'impianto / scala 1:1

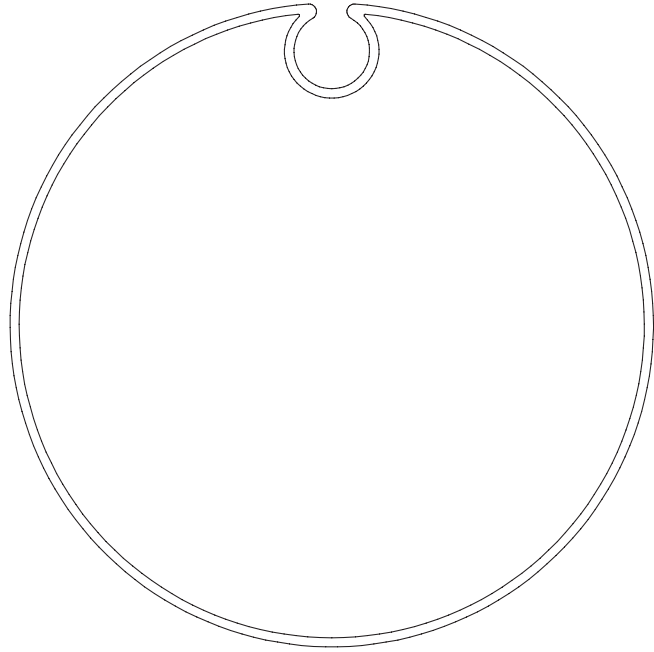

Adattatori compatibili

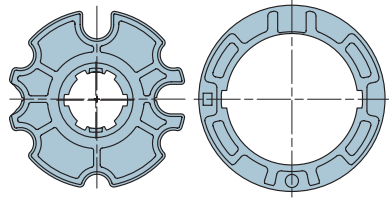

516.28501

Ogiva 85x1
ruota + corona

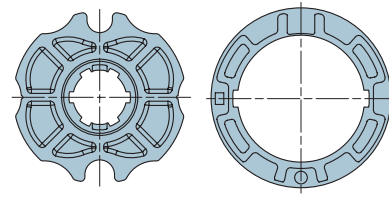
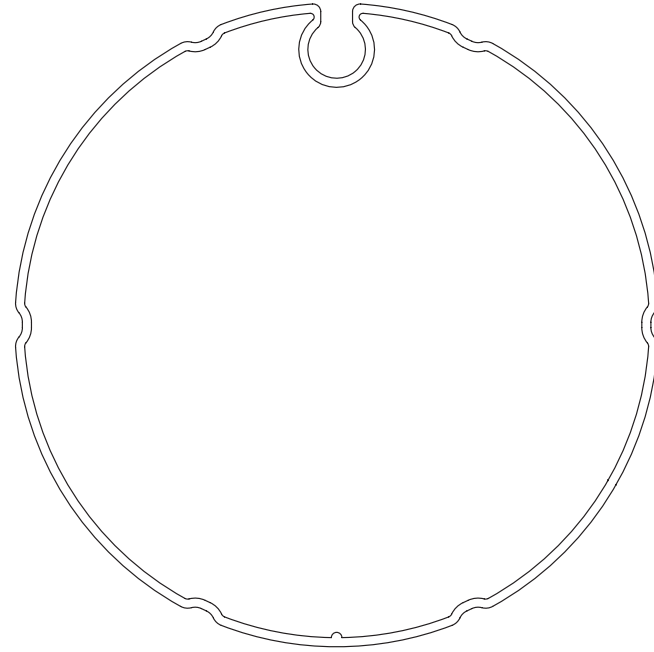

516.28502

Ogiva 85x(1,2÷1,5)
ruota + corona

Adattatori – Serie L Ø 58 mm

Adattatori compatibili

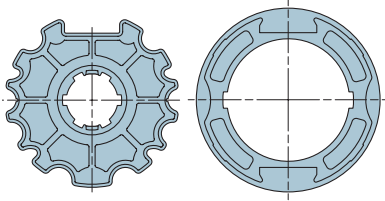

516.28900

Tondo 89x1 (Deprat)
ruota + corona

Tipo di rullo presente nell'impianto / scala 1:1

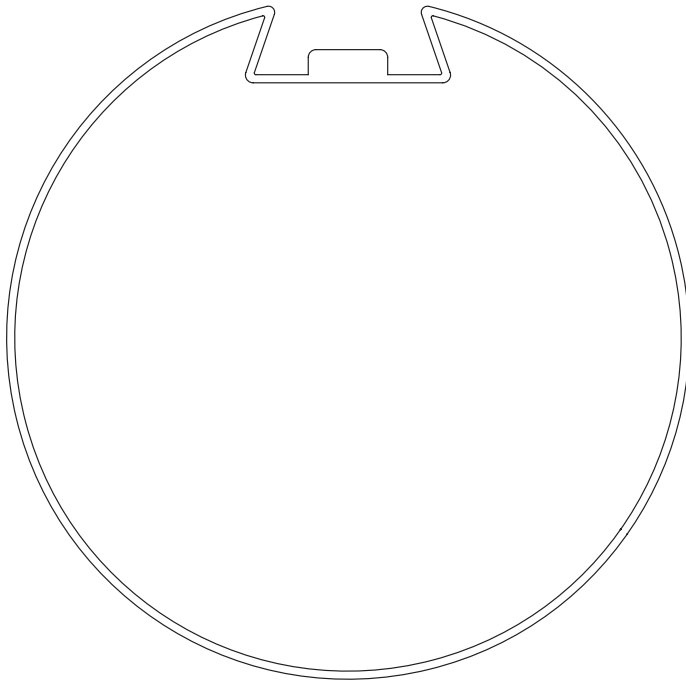

Supporti – Serie L Ø 58 mm

Per motori tubolari senza manovra di soccorso

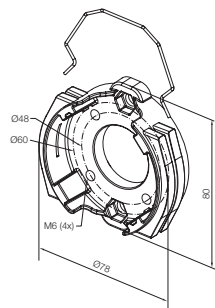

526.10001

Supporto in alluminio con 4 fori M6 e 2 sedi esagonali per dado M6. Per coppia 120 Nm utilizzare: 4 viti M6 su Ø48, 2 viti M6 su esagoni Ø60 (viti e dadi classe 8.8).

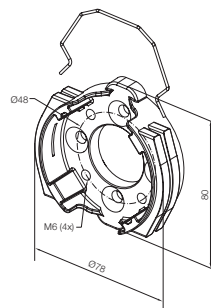

526.10002

Supporto in alluminio con 4 fori M6 e 4 sedi per viti testa svasata da M6. Per coppia 120 Nm utilizzare: 4 viti M6 su Ø48, 4 viti testa svasata su Ø48 (viti classe 8.8).

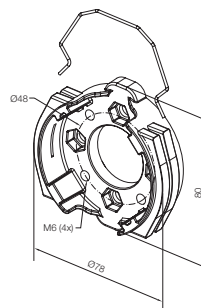

526.10003

Supporto in alluminio con 4 fori M6 e 4 sedi esagonali per dado M6. Per coppia 120 Nm utilizzare: 4 viti M6 su Ø 48, 4 viti M6 su esagoni Ø48 (utilizzare viti e dadi classe 8.8).

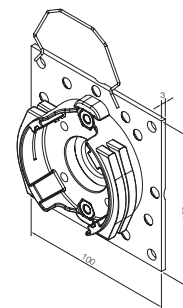

526.10029

Supporto universale.

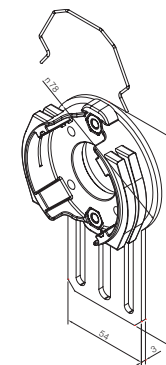

526.10037

Supporto standard regolabile.

Supporti – Serie LH Ø 58 mm

Per motori tubolari con manovra di soccorso

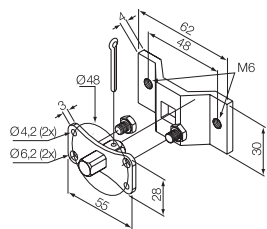

525.10017/M6 max 30 Nm

Perno quadro 10 mm + staffa, con fori M6.

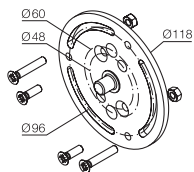

525.10019

Supporto per tende, satinato (consigliabile l'accoppiamento all'art. 525.10050).

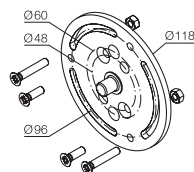

525.10019/20

Supporto per tende, laccato bianco (consigliabile l'accoppiamento all'art. 525.10050).

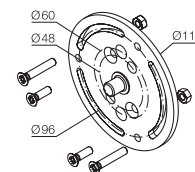

525.10019/80

Supporto per tende, laccato nero (consigliabile l'accoppiamento all'art. 525.10050).

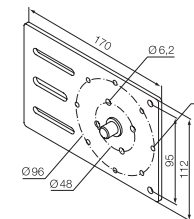

525.10021

Supporto regolabile.

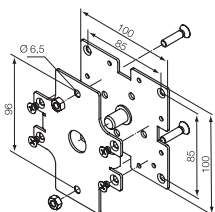

525.10054

Supporto fianchi cassonetto.

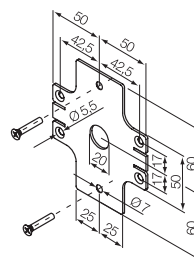

525.10055

Supporto singolo per fianchi.

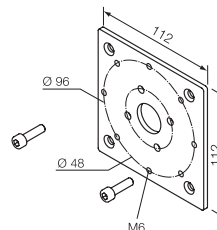

525.10060

Supporto 112x112.

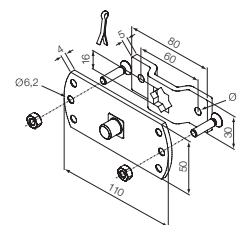

525.10069

Perno quadro da 16 mm + staffa.

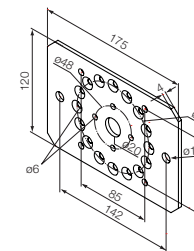

525.10089

Supporto 175x120 per fianchi.

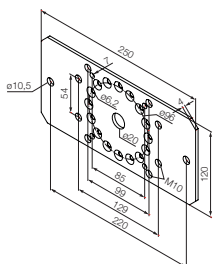

525.10092

Supporto 250x120 per fianchi.

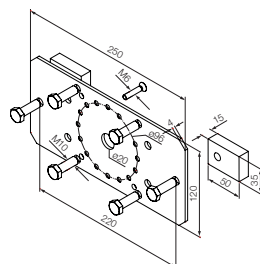

525.10093

Kit supporto 250x120 per fianchi.

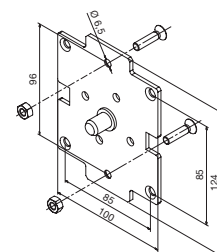

525.10098

Supporto singolo per fianchi cassonetto.

Adattatori – Serie XL Ø 90 mm

Adattatori compatibili

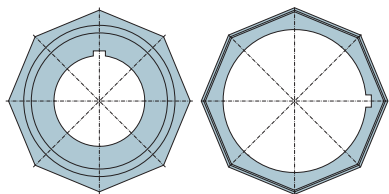

517.01140

Ottagonale 114 mm Heroal
ruota + corona

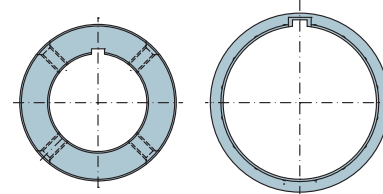

517.21020

Tondo 102x2 mm
con fori filettati M8
ruota + corona

Tipo di rullo presente nell'impianto / scala 1:1

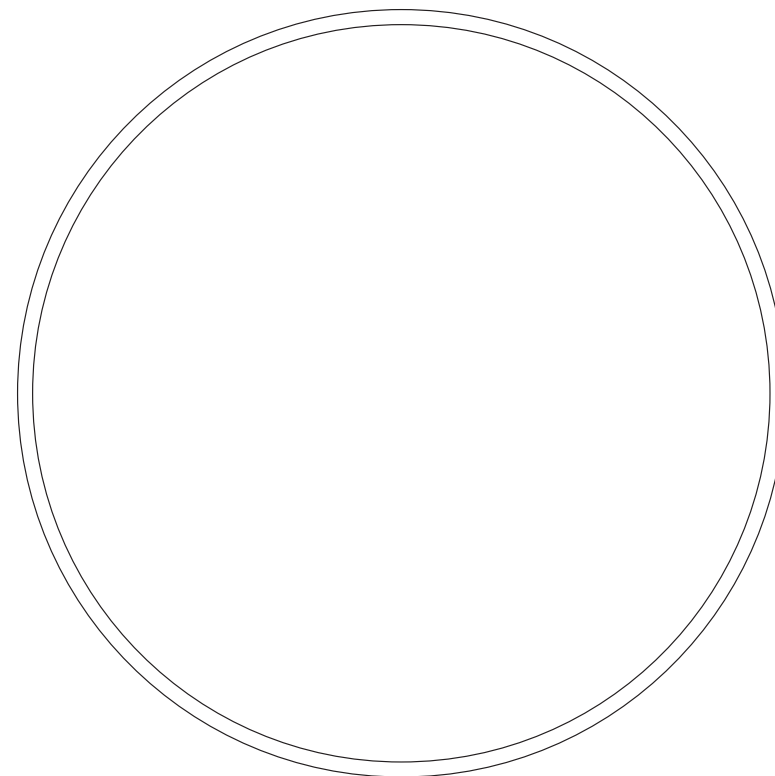
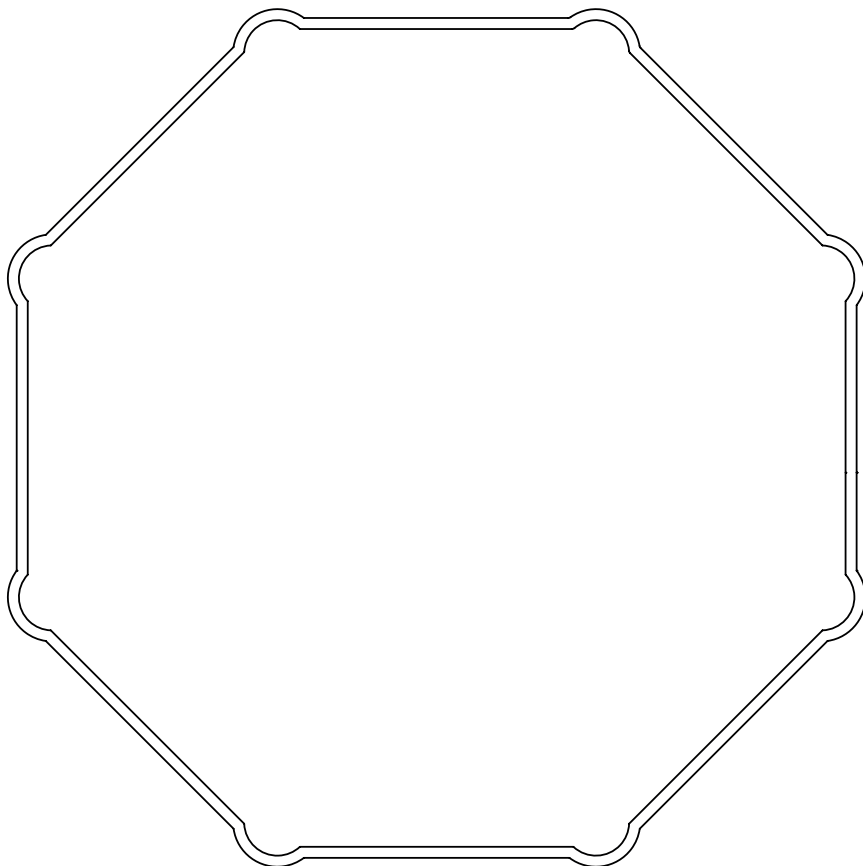

Adattatori – Serie XL Ø 90 mm

Adattatori compatibili

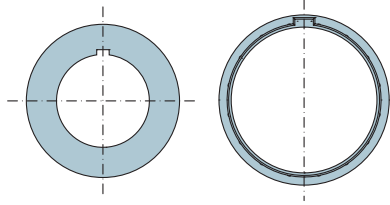

517.21080

Tondo 108x3,6 mm
senza fori filettati
ruota + corona

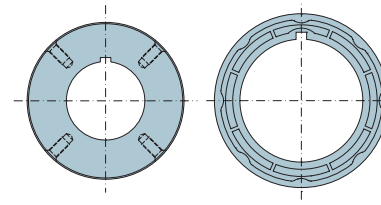

517.21200

Tondo 120 mm
Alukon con fori filettati M8
ruota + corona

Tipo di rullo presente nell'impianto / scala 1:1

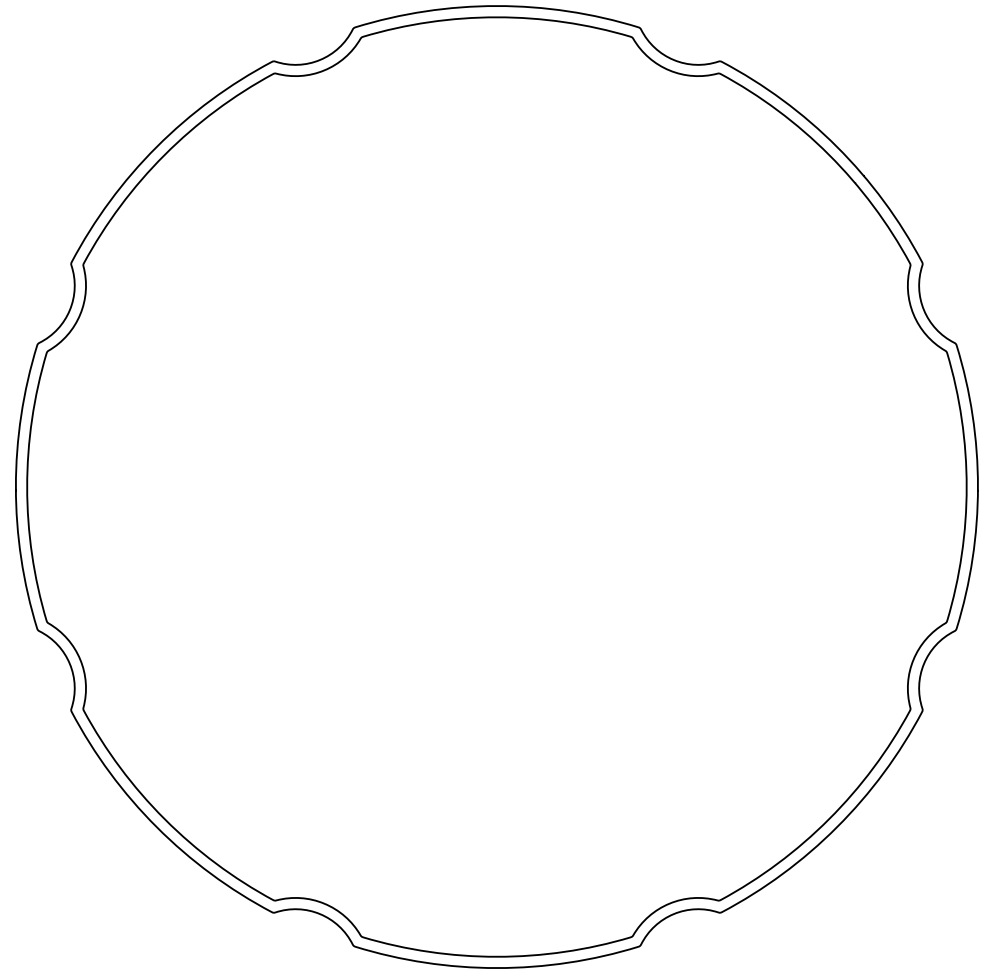
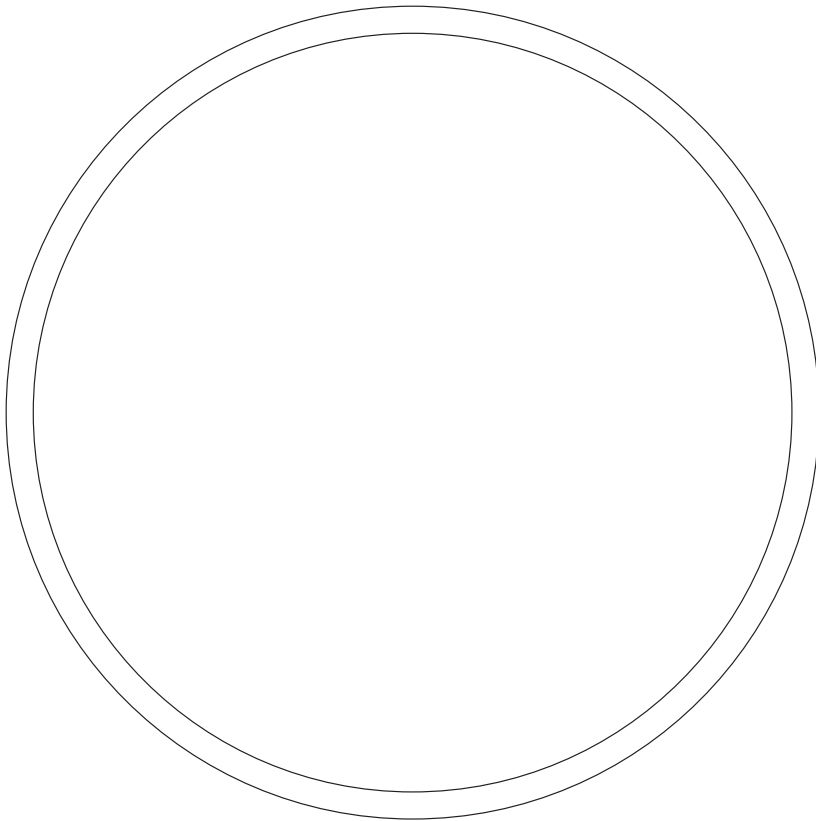

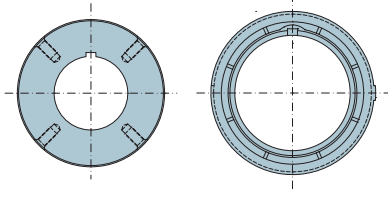

517.21331

Tondo 133x2 mm
con fori filettati M8
ruota + corona

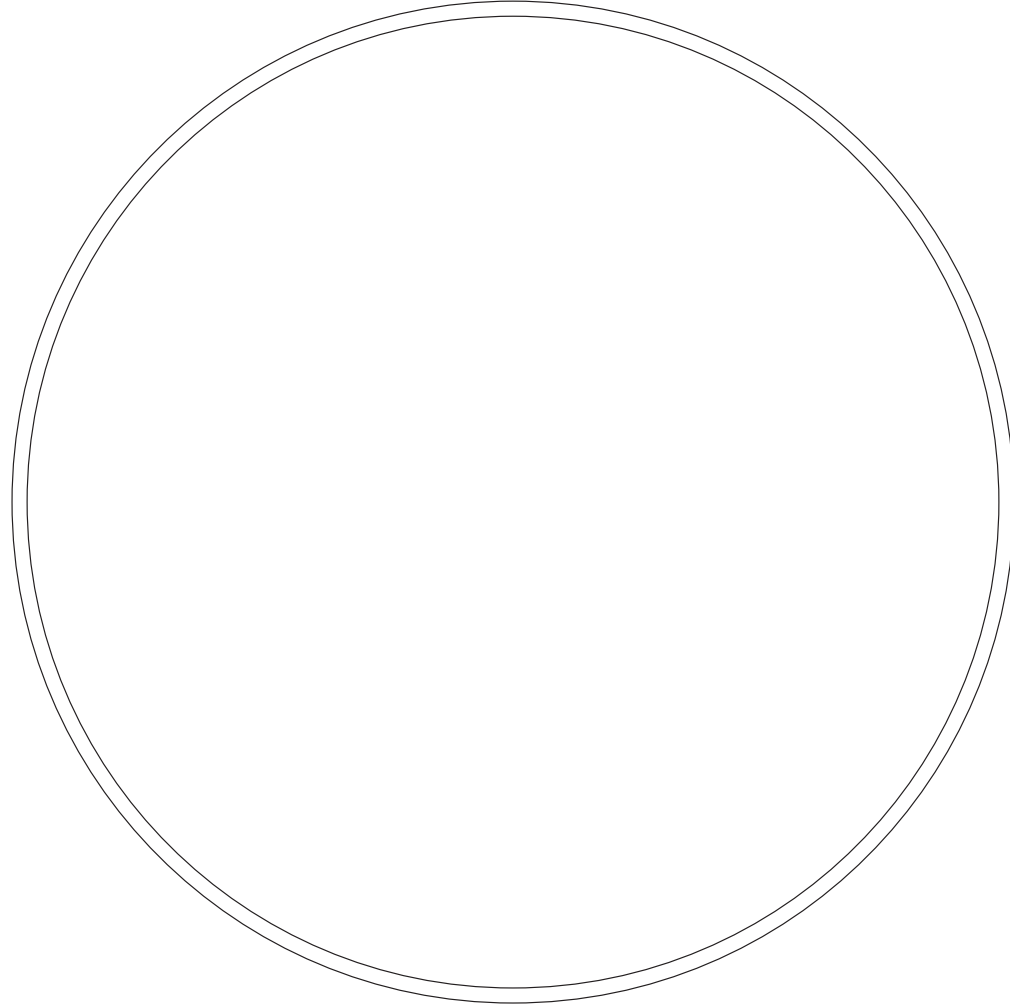

Adattatori – Serie XL Ø 90 mm

Adattatori compatibili

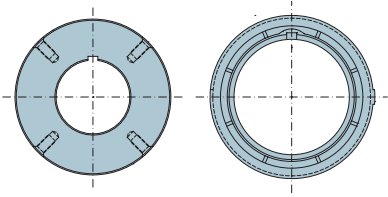

517.21332

Tondo 133x2,5 mm
con fori filettati M8
ruota + corona

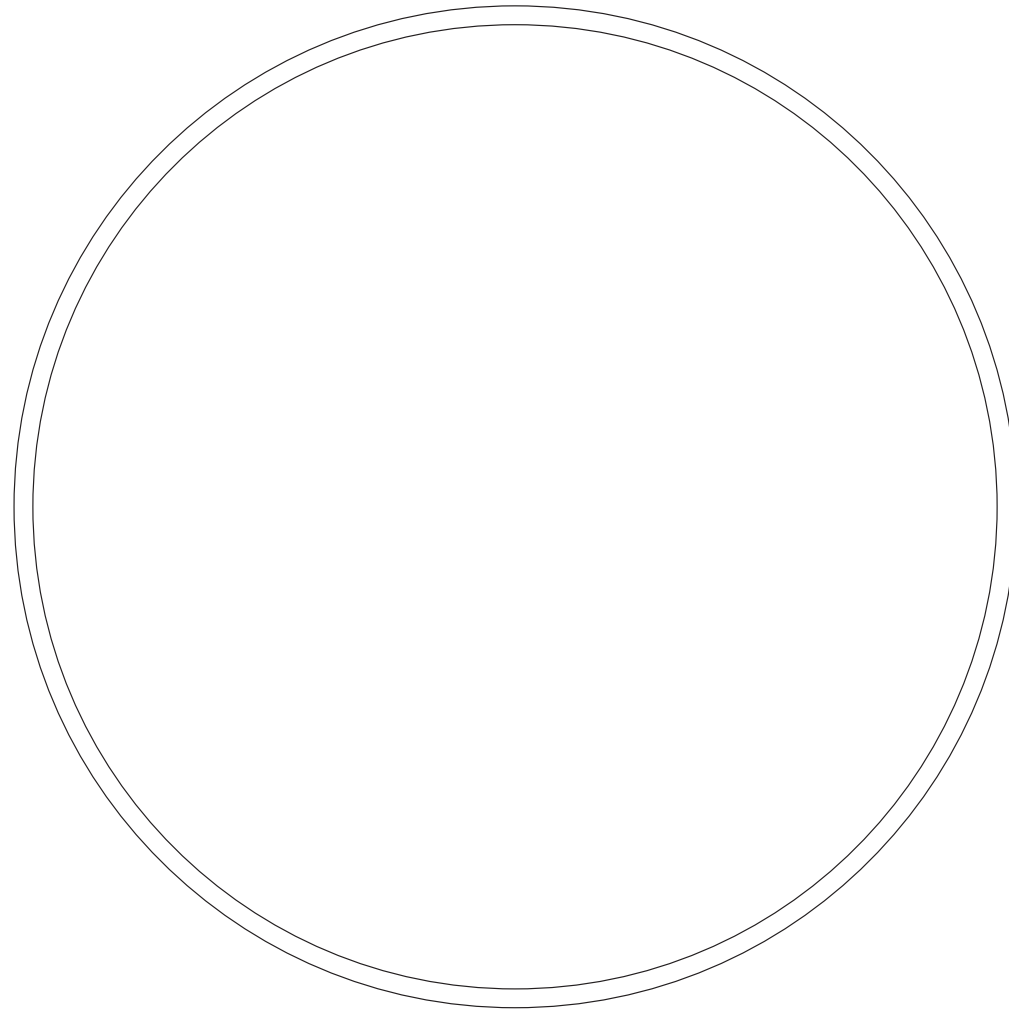

Tipo di rullo presente nell'impianto / scala 1:1

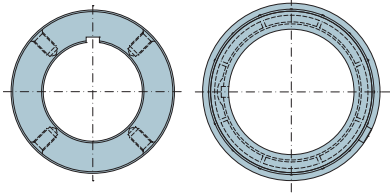

517.21333
Tondo 133x4 mm
con fori filettati M8
ruota + corona

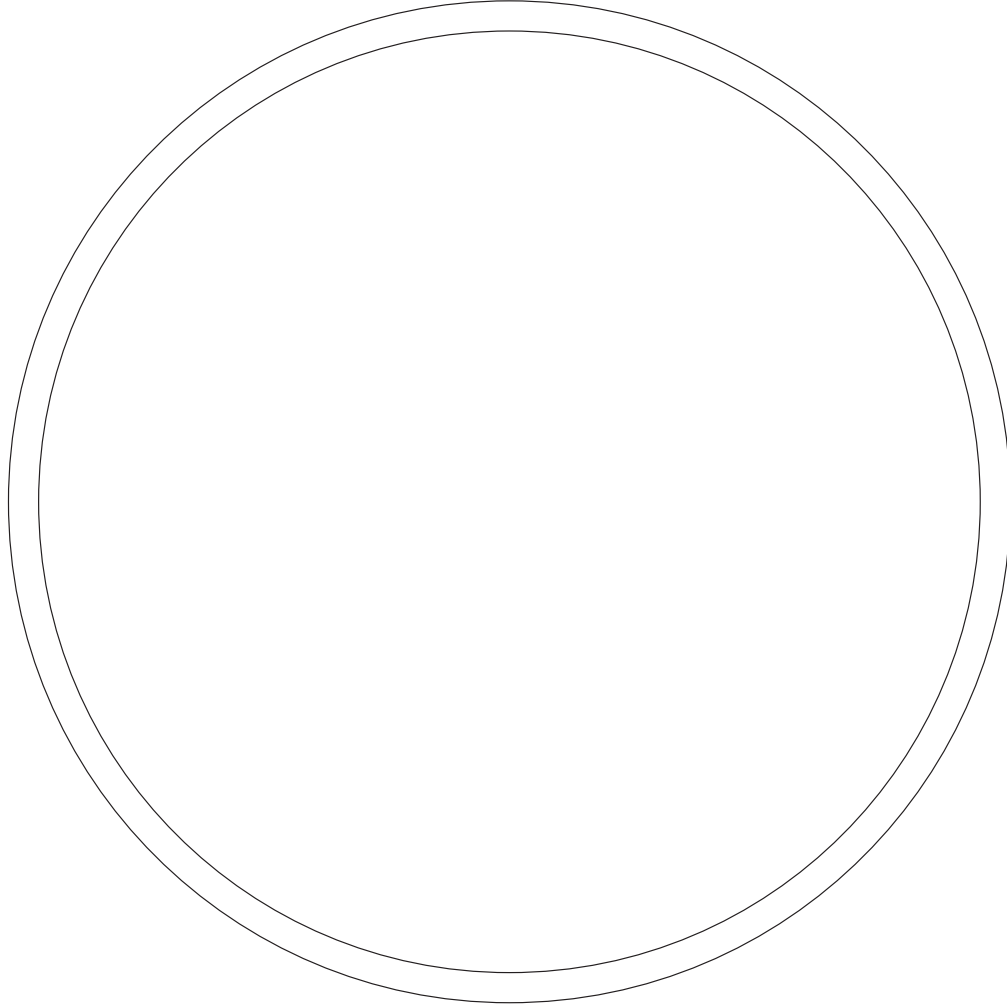

Adattatori – Serie XL Ø 90 mm

Adattatori compatibili

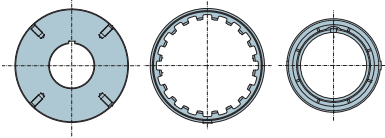

517.21591

Tondo 159x2,6 mm con fori filettati M8
ruota + 2 corone ad innesto una sull'altra



Tipo di rullo presente nell'impianto / scala 1:1

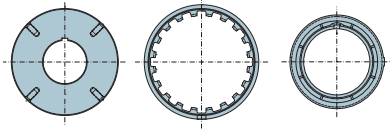

517.21592

Tondo 159x4,5 mm con fori filettati M8
ruota + 2 corone ad innesto una sull'altra

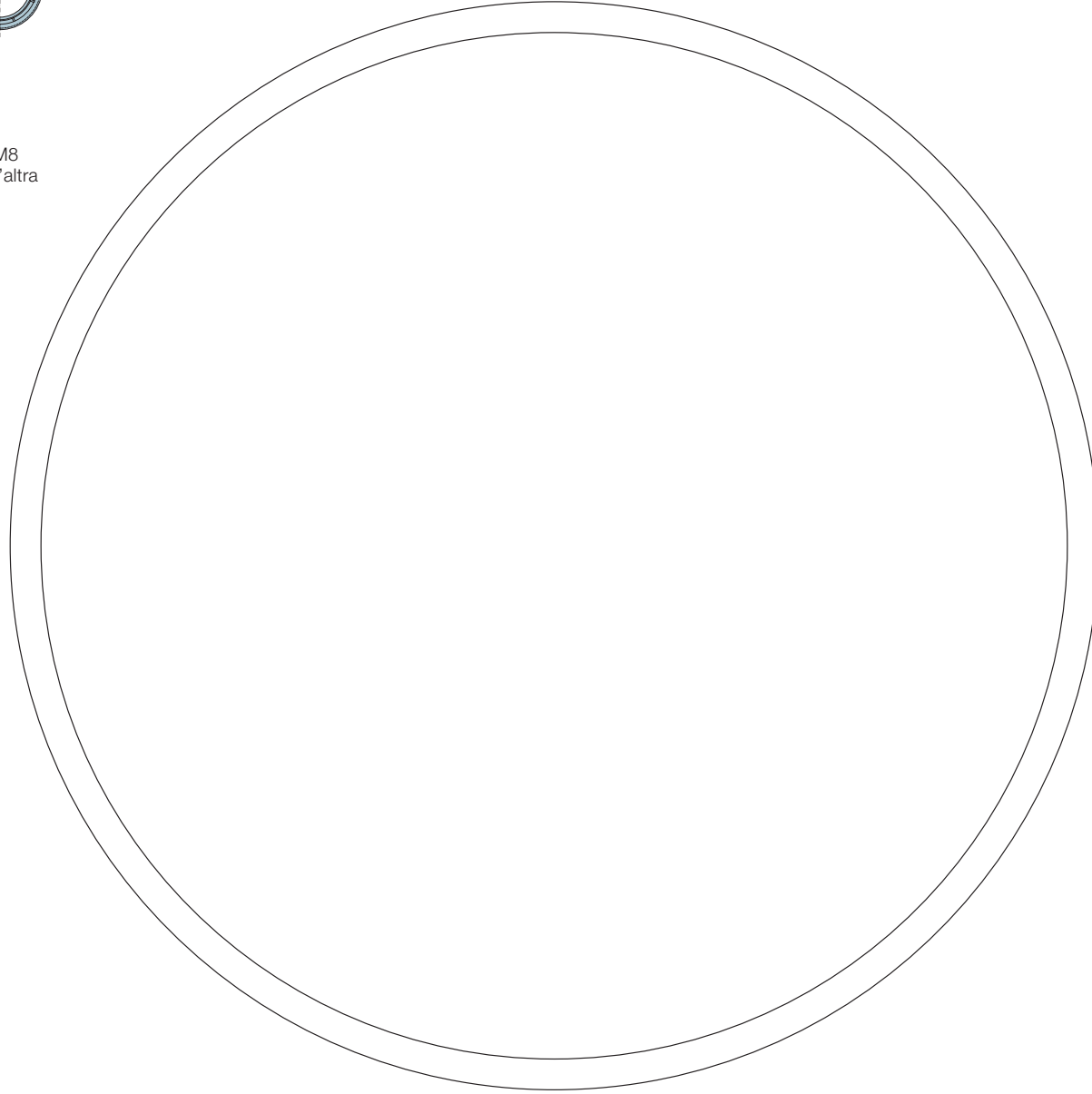

Adattatori – Serie XL Ø 90 mm

Adattatori compatibili

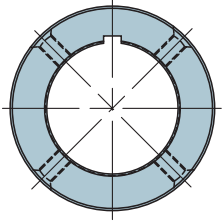

517.29800

Tondo 98x2;
101,6x3,6 mm con fori filettati M8 ruota

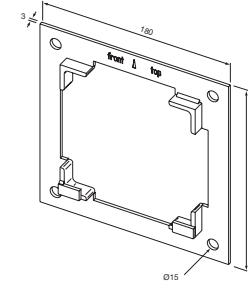

537.10001
Supporto a parete.

Tipo di rullo presente nell'impianto / scala 1:1

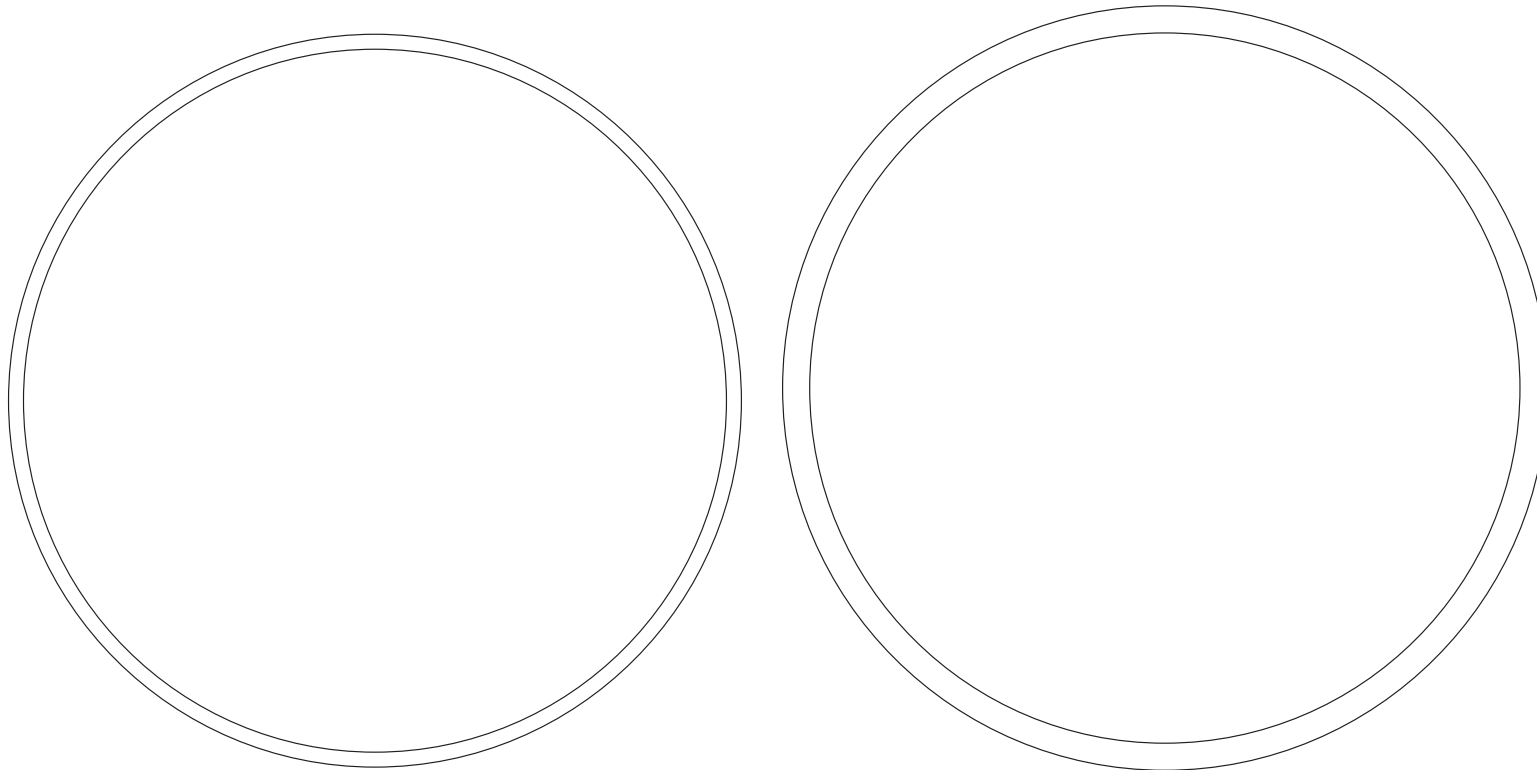

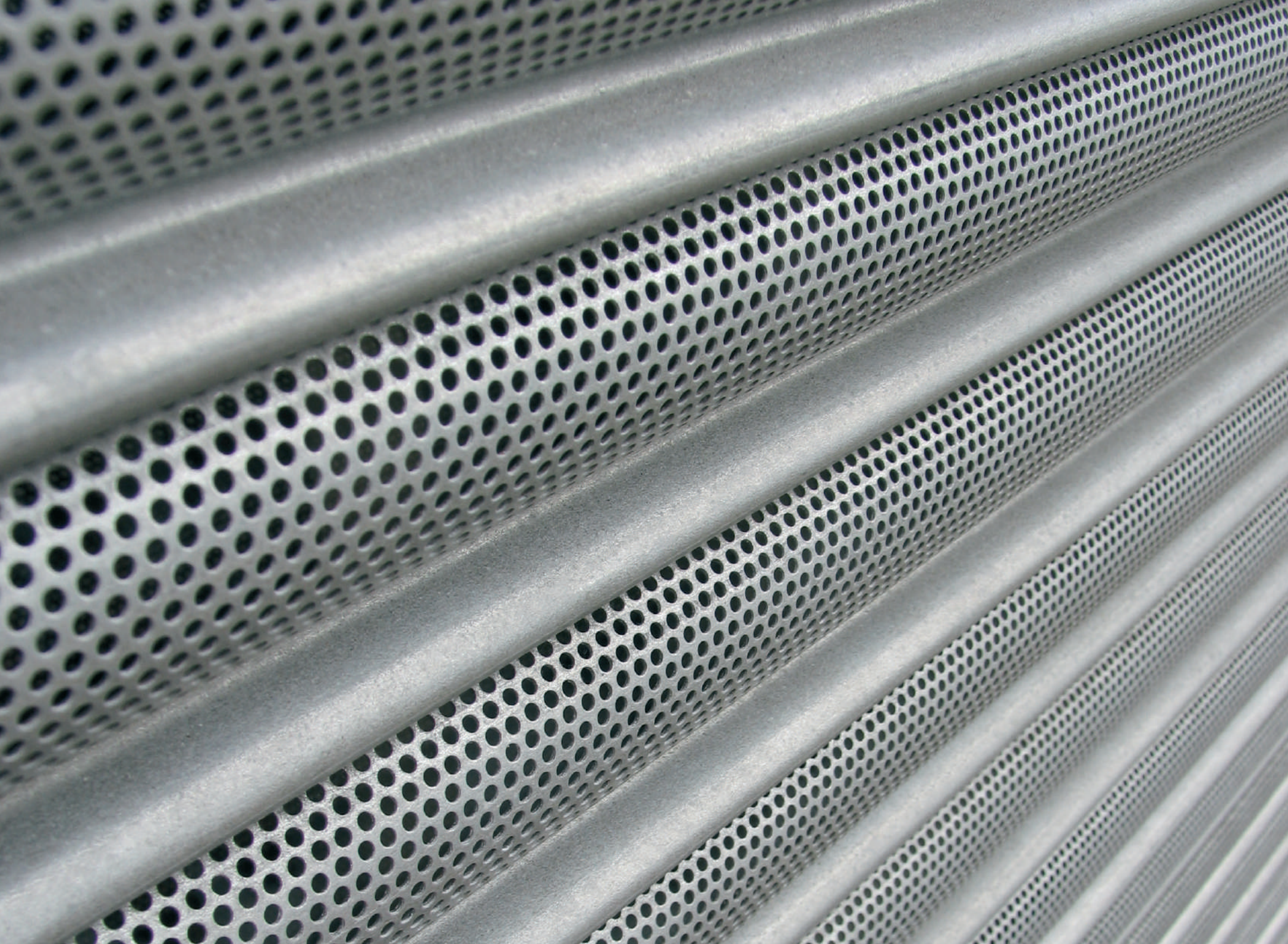

Accessori comuni



575.11055

Molla anti-intrusione con gancio + 2 maglie.



575.11057

Molla anti-intrusione con gancio + 3 maglie.



575.11058

Molla anti-intrusione 1 elemento, doghe spessore 8 e 14 mm, rulli ottagonali 60, ZF54 e ZF64.

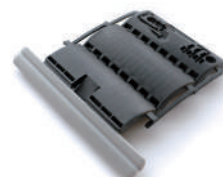

575.11059

Molla anti-intrusione 2 elementi, doghe spessore 8 e 14 mm, rulli ottagonali 60, ZF54 e ZF64.



39.030

Connettore maschio Hirschmann Stas 3N grigio (da associare a 39.032).



39.031

Connettore femmina Hirschmann Stak 3N grigio (da associare a 39.032).



39.032

Staffa di fissaggio da applicare sul 39.030.



575.11060

Anello ottagonale Ø 60 mm.



575.11070

Anello ottagonale Ø 70 mm.



575.12260

Calotta telescopica in plastica con perno in acciaio ottagonale Ø 60 mm.



575.12060

Calotta con perno per rullo ottagonale Ø 60 mm



575.12250

Calotta con perno per rullo tondo Ø 50 mm.



575.12270

Calotta telescopica per rullo ottagonale Ø 70 mm.



575.12070

Calotta con perno per rullo ottagonale Ø 70 mm.



585.10200

Chiave di regolazione.



41.082

Cuscinetto con diametro esterno 42 mm e foro asse 12 mm.



525.10048

Supporto per cuscinetti, Ø 42 mm regolabile (accoppiabile all'art. 41.082).



525.10066

Supporto per cuscinetti in acciaio galvanizzato, Ø 42 mm (accoppiabile all'art. 41.082).

Aste e Occhioli



Codice	Descrizione
576.10150	Asta con gancio, colore grigio RAL7035. L=1500 mm
576.10180	Asta con gancio, colore grigio RAL7035. L=1800 mm

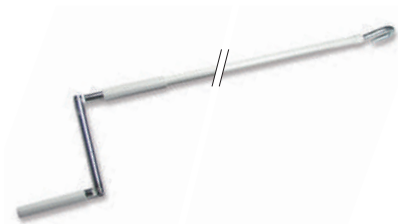

578.15045
Asta con gancio a maniglia snodata, bianco RAL9010. L=1500 mm.



579.15145
Asta con flangia a 2 fori e terminale esagono 7, bianco RAL9010. L=1500 mm.



578.18047
Asta per snodo a scomparsa, quadro 8. L=1500 mm (da accoppiare necessariamente all'art. 578.18048).

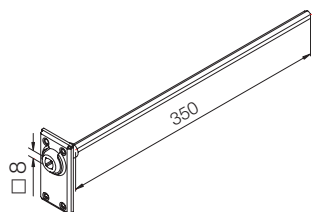

578.18048
Snodo a scomparsa quadro 8 con asta esagono 7 (da accoppiare necessariamente all'art. 578.18047).

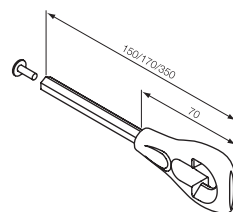

Occhiolo con asta esagono 7

Codice	Misura L
525.10025	150 mm
525.10025/170	170 mm
525.10025/350	350 mm

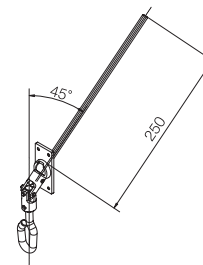

577.10145
Occhiolo con snodo 45°, flangia a 4 fori e terminale esagono 7.

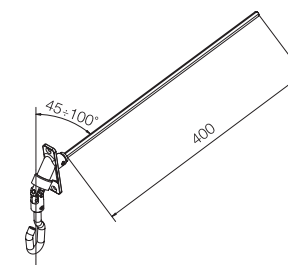

577.14190
Occhiolo con snodo 90°, flangia in alluminio a 2 fori e terminale esagono 7.

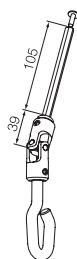

577.10146
Occhiolo con snodo e terminale esagono 7.

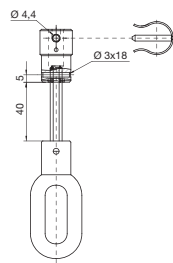

577.10148
Occhiolo per motore Era XLH.

Esempi di installazione per tende

MOTORI PREDISPOSTI: ERA PLUS MH, ERA PLUS LH
 ERA PLUS M
 ERA FIT M
 ERA FIT MHT
 ERA MAT

INSTALLAZIONE CON COMANDO E/O SENSORE CLIMATICO RADIO

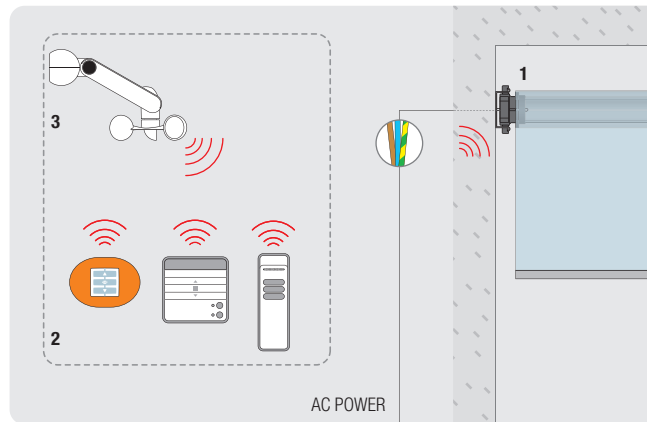

1. MOTORE TUBOLARE* 2. TRASMETTITORE 3. ANEMOMETRO RADIO SOLARE SERIE NEMO

INSTALLAZIONE CON COMANDO E/O SENSORE CLIMATICO FILARE

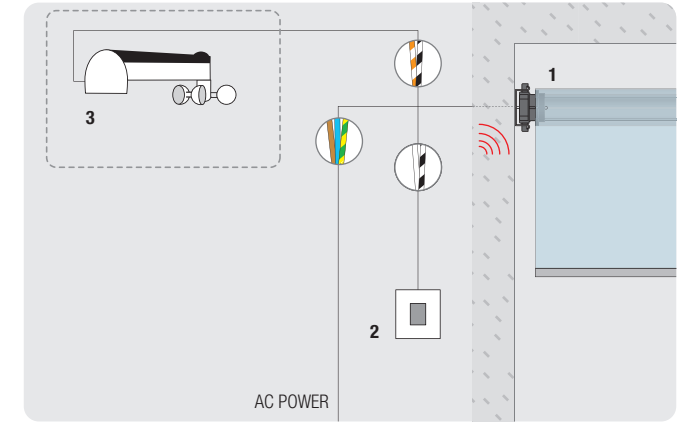

1. MOTORE TUBOLARE 2. PULSANTE "PUSH BOTTON" COLLEGATO AL TTBUS* 3. ANEMOMETRO VIA FILO SERIE VOLO COLLEGATO AL TTBUS*

Configurazione non consentita con i modelli ERA FIT M, ERA FIT MHT, ERA PLUS MH, ERA PLUS LH.

***ATTENZIONE:** Non collegare direttamente l'alimentazione da rete ai fili dedicati alla tecnologia TTBus in bassa tensione (bianco-bianco nero-bianco arancione). Nel caso questi non vengano utilizzati procedere ad un corretto isolamento.

INSTALLAZIONE COMPLETA CON COMANDO FILARE E RADIO

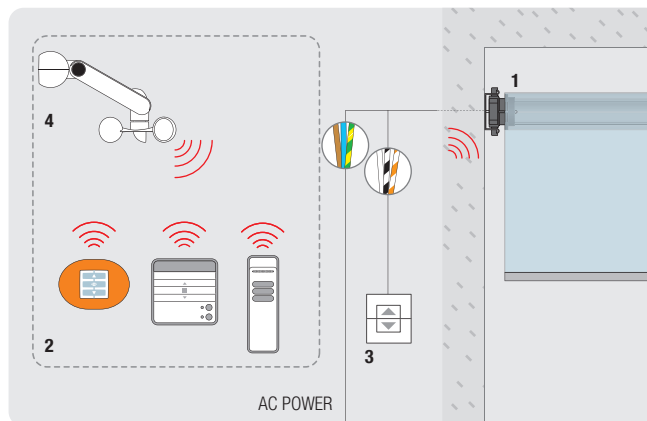

1. MOTORE TUBOLARE 2. TRASMETTITORE 3. PULSANTE "SALI/SCENDI" COLLEGATO AL TTBUS* O PULSANTE "PUSH BOTTON" CON ERA PLUS MH E ERA PLUS LH 4. ANEMOMETRO RADIO SOLARE SERIE NEMO

Configurazione non consentita con i modelli ERA FIT M e ERA FIT MHT.

MOTORI PREDISPOSTI:
 ERA S, ERA M, ERA L, ERA XL
 ERA MH, ERA LH, ERA XLHERA QUICK
 ERA STAR

INSTALLAZIONE CON COMANDO E/O SENSORE CLIMATICO RADIO

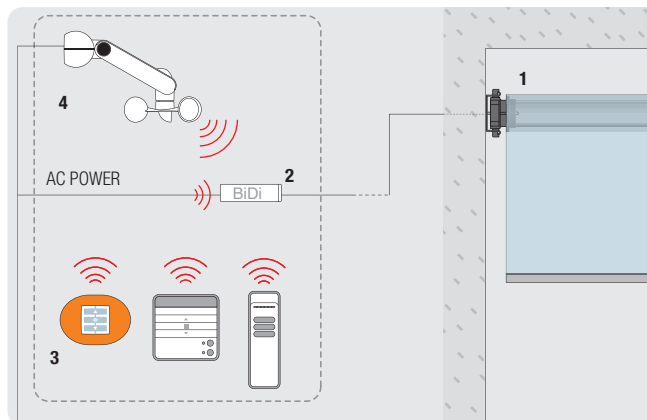

1. MOTORE TUBOLARE 2. CENTRALE BIDI-SHUTTER/BIDI-AWNING 3. TRASMETTITORE 4. ANEMOMETRO RADIO SERIE NEMO

INSTALLAZIONE CON COMANDO E/O SENSORE CLIMATICO FILARE

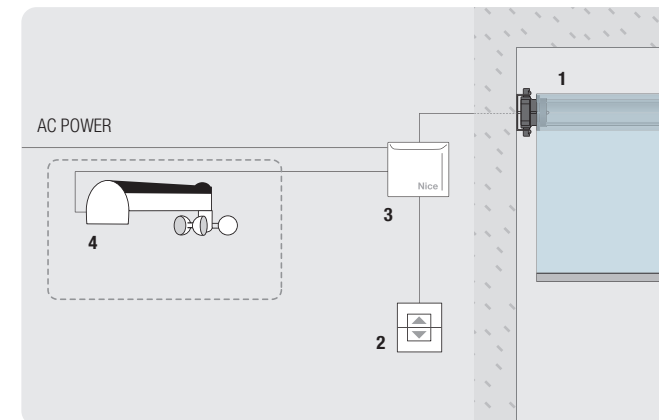

1. MOTORE TUBOLARE 2. PULSANTE "SALI/SCENDI" COLLEGATO ALLA CENTRALE SERIE MINDY TT3 3. CENTRALE SERIE MINDY TT3 4. ANEMOMETRO VIA FILO SERIE VOLO

INSTALLAZIONE COMPLETA CON COMANDO FILARE E RADIO

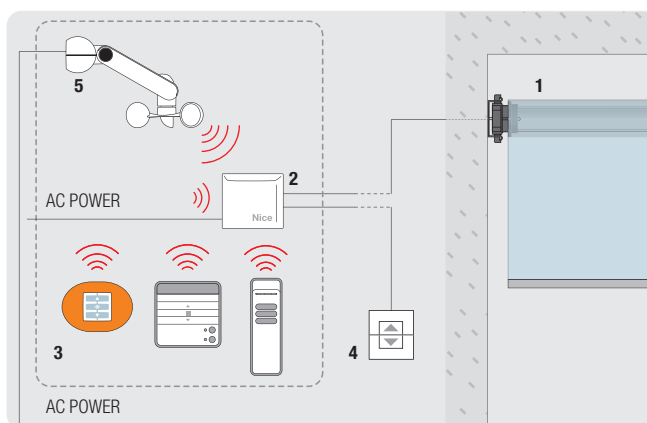

1. MOTORE TUBOLARE 2. CENTRALE SERIE MINDY TT4 3. TRASMETTITORE 4. PULSANTE "SALI/SCENDI" COLLEGATO ALLA CENTRALE SERIE MINDY TT4 5. ANEMOMETRO RADIO SERIE NEMO

Esempi di installazione per tapparelle

Configurazioni per motori tubolari con ricevente radio integrata

MOTORI PREDISPOSTI: ERA PLUS M
ERA PLUS MH, ERA PLUS LH
ERA FIT SP, ERA FIT M, ERA FIT MP
ERA MAT

INSTALLAZIONE CON COMANDO RADIO

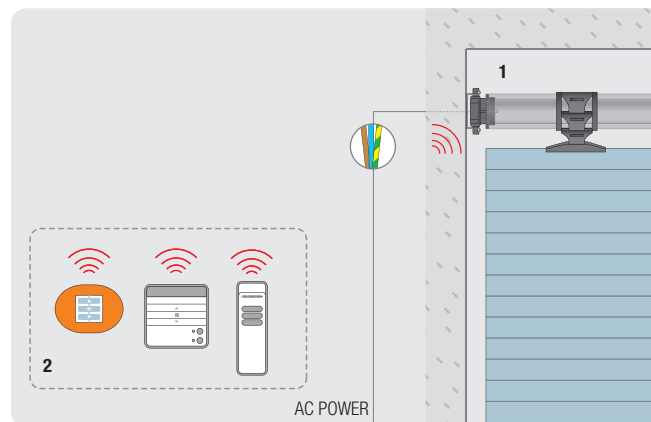

1. MOTORE TUBOLARE 2. TRASMETTITORE

INSTALLAZIONE COMPLETA CON COMANDI RADIO

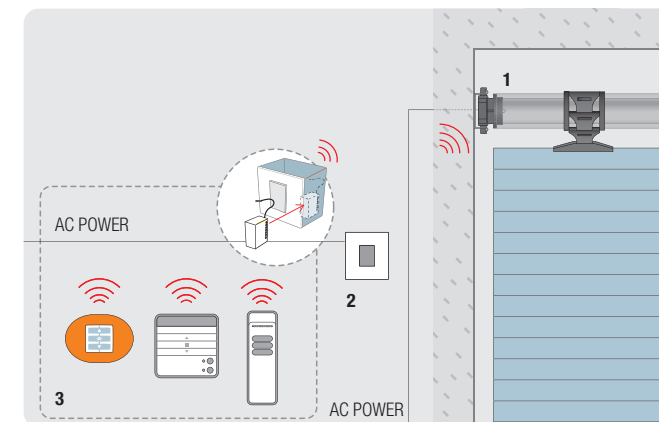

1. MOTORE TUBOLARE 2. TRASMETTITORE AD INCASSO SERIE TAG TTX4 COLLEGATO TRAMITE ALIMENTAZIONE DA RETE 3. TRASMETTITORE

INSTALLAZIONE COMPLETA CON COMANDO FILARE E RADIO

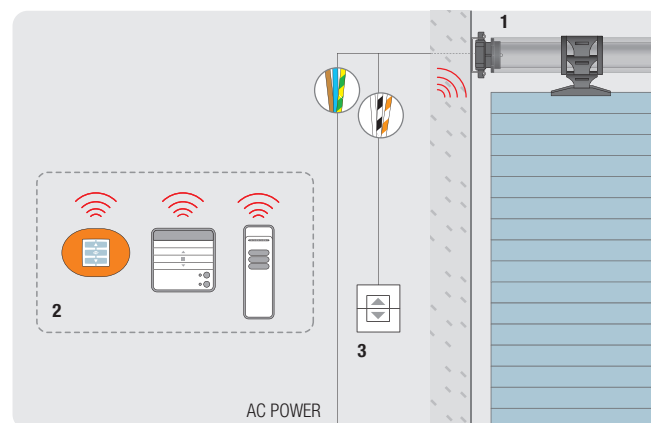

1. MOTORE TUBOLARE 2. TRASMETTITORE 3. PULSANTE "SALI/SCENDI" COLLEGATO AL TTBUS* O PULSANTE "PUSH BOTTON" CON ERA PLUS MH E ERA PLUS LH

Configurazione non consentita con i modelli ERA FIT SP, ERA FIT M e ERA FIT MP.

***ATTENZIONE:** Non collegare direttamente l'alimentazione da rete ai fili dedicati alla tecnologia TTbus in bassa tensione (bianco-bianco nero-bianco arancione). Nel caso questi non vengano utilizzati procedere ad un corretto isolamento.

Configurazioni per motori tubolari senza ricevente radio integrata

MOTORI PREDISPOSTI:

Con finecorsa meccanico
ERA S, ERA M, ERA L, ERA XL

Con finecorsa meccanico, manovra
di soccorso manuale
ERA MH, ERA LH, ERA XLH

Con finecorsa a pulsante
ERA QUICK

Con finecorsa elettronico
ERA STAR

INSTALLAZIONE CON COMANDO RADIO

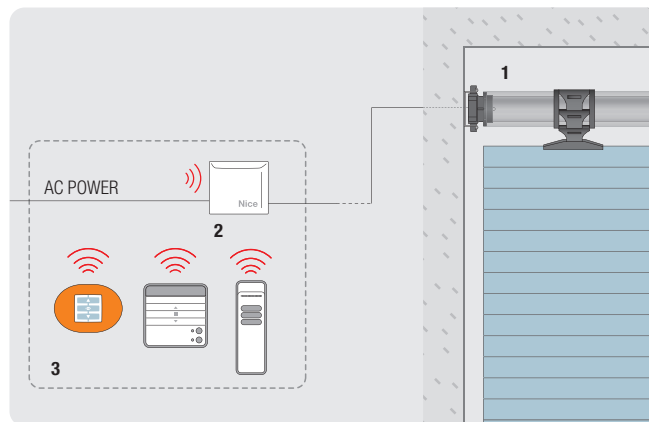

1. MOTORE TUBOLARE 2. CENTRALE SERIE MINDI TT4 3. TRASMETTITORE

INSTALLAZIONE CON COMANDO FILARE

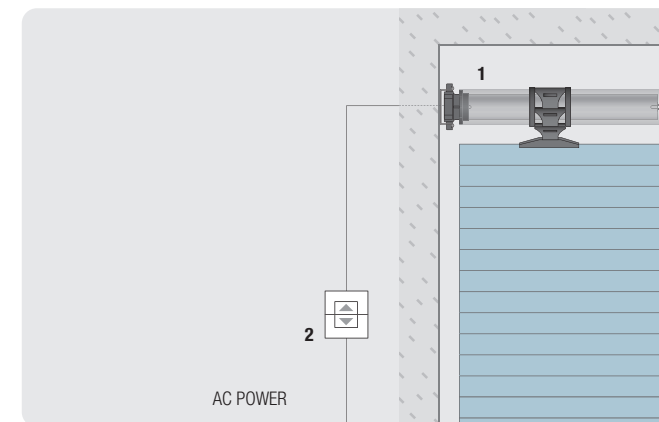

1. MOTORE TUBOLARE 2. PULSANTE "SALI/SCENDI" INTERBLOCCATO COLLEGATO TRAMITE ALIMENTAZIONE DA RETE

INSTALLAZIONE COMPLETA CON COMANDO FILARE E RADIO

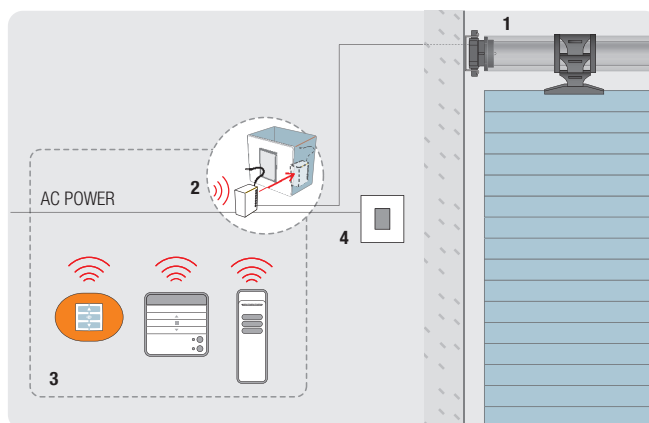

1. MOTORE TUBOLARE 2. CENTRALE MINIATURIZZATA SERIE BIDI-SHUTTER COLLEGATA TRAMITE ALIMENTAZIONE DA RETE 3. TRASMETTITORE 4. PULSANTE "PUSH BOTTON"

Esempi di installazione per tapparelle in parallelo

Configurazione completa per motori tubolari con finecorsa meccanico

MOTORI PREDISPOSTI:

Con finecorsa meccanico
ERA S, ERA M, ERA L

Con finecorsa meccanico, manovra
di soccorso manuale
ERA MH, ERA LH

***ATTENZIONE:** il numero massimo di motori collegabili
in parallelo dipende dalla potenza della centrale di comando.

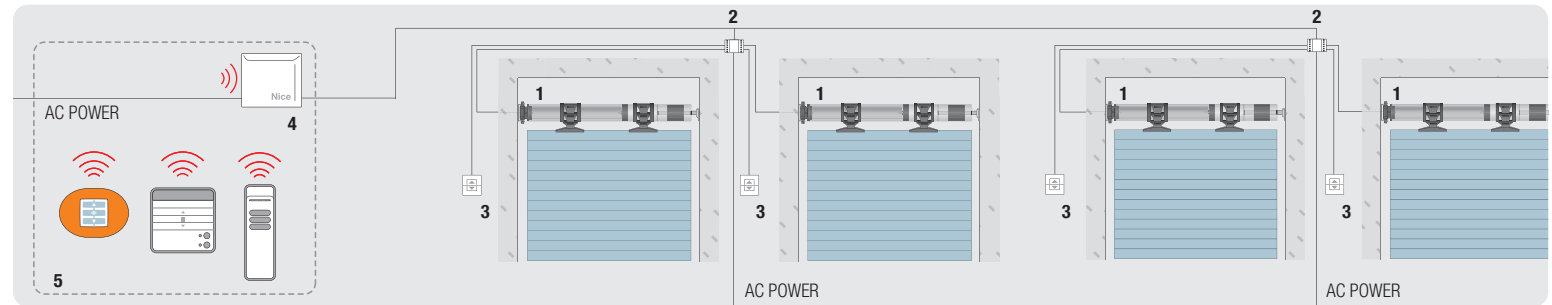

1. MOTORE TUBOLARE 2. SCHEDA DI ESPANSIONE TTE 3. PULSANTE "SALI/SCENDI" SINGOLO 4. CENTRALE DI COMANDO SERIE MINDY TT4* 5. TRASMETTITORE PER COMANDO DI GRUPPO

Configurazione completa per motori tubolari senza ricevente radio integrata

MOTORI PREDISPOSTI:

Con finecorsa a pulsante
ERA QUICK

Con finecorsa elettronico
ERA STAR
(lunghezza massima consentita
dei collegamenti 200 m)

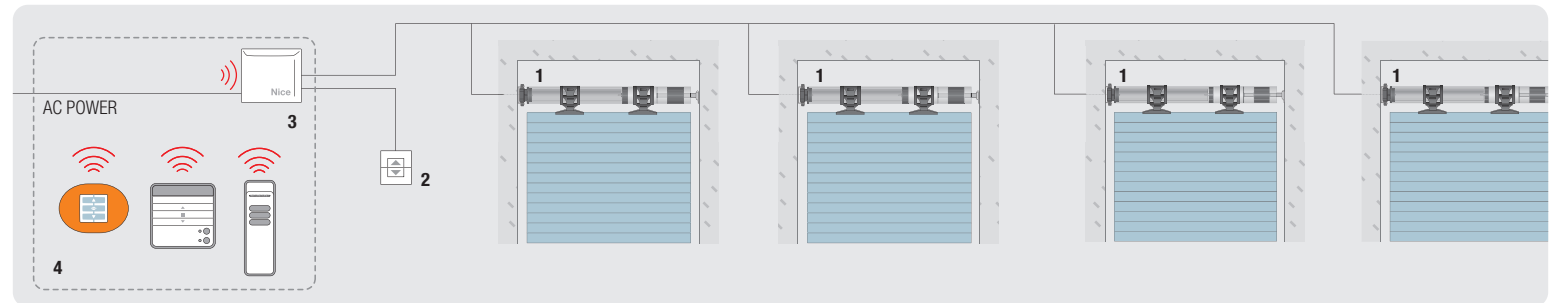

1. MOTORE TUBOLARE 2. PULSANTE "SALI/SCENDI" DI GRUPPO 3. CENTRALE DI COMANDO SERIE MINDY TT4* 4. TRASMETTITORE PER COMANDO DI GRUPPO

Configurazione completa per motori tubolari con ricevente radio integrata e TTBus

MOTORI PREDISPOSTI:

Con finecorsa a pulsante, ricevente radio integrata
e tecnologia Nice TTBus
ERA PLUS M

Con finecorsa elettronico, ricevente radio integrata
e tecnologia Nice TTBus
ERA MAT

****ATTENZIONE:** Non collegare direttamente l'alimentazione da rete
ai fili dedicati alla tecnologia TTBus in bassa tensione (bianco-bianco
nero-bianco arancione). Nel caso questi non vengano utilizzati
procedere ad un corretto isolamento.

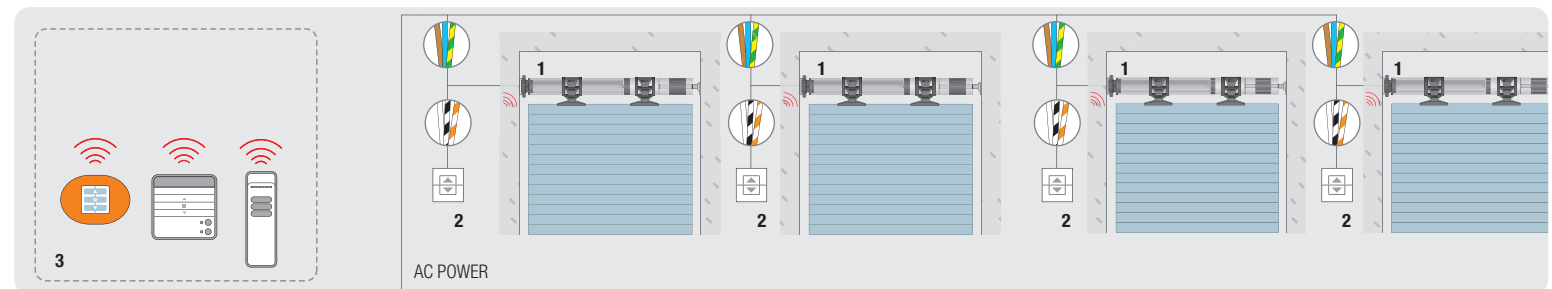

1. MOTORE TUBOLARE 2. PULSANTE "SALI/SCENDI" SINGOLO COLLEGATO AL TTBUS** 3. TRASMETTITORE PER COMANDO SINGOLO O DI GRUPPO

Glossario

FINECORSO MECCANICO

Il finecorsa meccanico rappresenta la soluzione classica ed intuitiva per la regolazione manuale delle posizioni limite dell'avvolgibile.

FINECORSO A PULSANTI

Il finecorsa a pulsanti coniuga la precisione e l'affidabilità del finecorsa elettronico con la facilità ed intuitività di regolazione tipica del finecorsa meccanico. Tramite la pressione del pulsante corrispondente al senso di rotazione del motore è infatti possibile settare le posizioni limite dell'avvolgibile.

FINECORSO ELETTRONICO

Il finecorsa elettronico rappresenta la soluzione più avanzata ed affidabile per la gestione delle posizioni limite dell'avvolgibile. La regolazione dei finecorsa infatti può essere comodamente effettuata anche tramite unità di programmazione esterne O-View TT e TTPRO. La tecnologia a encoder garantisce precisione millimetrica, mantenimento nel tempo dei valori impostati, anche in presenza di elevate temperature, e sforzo sempre ottimale. Possibilità di collegare in parallelo più motori da un unico punto di comando senza necessità di collegamenti a centrali aggiuntive.

RICEVENTE RADIO INTEGRATA

La ricevente radio integrata permette di inviare il comando da un trasmettitore direttamente al motore senza la necessità di utilizzare una centrale esterna con ricevente che andrebbe altrimenti collegata via filo. Questo permette di programmare comodamente i finecorsa anche tramite trasmettitore e di collegare facilmente sensori climatici via radio e semplificare così lo schema di installazione.

TTBUS

La tecnologia Nice TTbus rappresenta la massima evoluzione per il collegamento di applicazioni e accessori, nonché per la programmazione dell'automazione. Essa infatti permette di semplificare lo schema di installazione:

- comandando il movimento del motore attraverso un comando in bassa tensione;
- collegando sensori climatici via filo senza l'ausilio di centrali esterne;
- collegando in parallelo più motori da un unico punto di comando senza necessità di collegamenti a centraline aggiuntive.

Oltre a semplificare lo schema di impianto, questa tecnologia permette la comoda e rapida regolazione dei finecorsa con le unità di programmazione esterne O-View TT e TTPRO, anche in presenza di un elevato numero di applicazioni.

MANOVRA DI SOCCORSO

Sistema meccanico che permette, utilizzando apposita leva, di disaccoppiare la testa dal corpo del motore, permettendo di alzare/abbassare l'avvolgibile anche in caso di mancata corrente.

PROGRAMMAZIONE MANUALE

Procedura di programmazione, per motori con finecorsa elettronico, che permette di settare puntualmente le posizioni limite dell'avvolgibile tramite trasmettitore, comando a parete o dispositivo di programmazione (O-viewTT, TTPRO).

PROGRAMMAZIONE SEMIAUTOMATICA

Procedura di programmazione, per motori con finecorsa elettronico, dedicata ad applicazioni con battuta fisica superiore dell'avvolgibile contro la struttura (tapparelle con fermi meccanici o tende cassonettate). Il settaggio del finecorsa alto, infatti, avviene in modo automatico con memorizzazione della posizione nel punto di battuta. Il settaggio del finecorsa basso avviene invece tramite procedura manuale con conferma visiva.

PROGRAMMAZIONE AUTOMATICA

Procedura di programmazione semplificata per applicazioni con battuta fisica superiore e inferiore dell'avvolgibile contro la struttura (tapparelle con fermi meccanici e molle antieffrazione). Portando l'avvolgibile nelle posizioni limite desiderate tramite trasmettitore, o comando a parete, il motore memorizza automaticamente le regolazioni impostate.

PLUG-AND-PLAY

Grazie a questa funzionalità il motore non necessita di alcuna programmazione grazie all'installazione con memorizzazione automatica e continua dei finecorsa (aggiornamento dinamico).

SMART-MEMO

Nelle fasi di installazione della tapparella il motore riconosce qualunque trasmettitore Nice come "trasmettitore di collaudo" senza necessità di effettuare la procedura di memorizzazione; per cancellarlo dalla memoria è sufficiente scollegare il motoriduttore.

QUOTA INTERMEDIA

Richiama in maniera veloce e semplice la tua posizione preferita con una semplice pressione. Puoi impostare innumerevoli quote intermedie senza il bisogno di controllare visivamente il movimento dell'avvolgibile fino al punto desiderato.

PROTEZIONE AVVOLGIBILE

Il perfetto controllo dello sforzo protegge la tapparella dalle rotture causate dal gelo, o da forti attriti, in salita e riconosce eventuali ostacoli nella fase di discesa. Tale riconoscimento può essere regolabile su più livelli, preserva l'integrità dell'avvolgibile e garantisce un'adeguata resistenza all'effrazione.

FUNZIONE RDC (Riduzione di Coppia in chiusura)

Specificata per l'automazione di tende a cassonetto. Sistema di riduzione della coppia per bloccare dolcemente il movimento senza sollecitare il telo al raggiungimento della posizione di chiusura, evitando il formarsi di antiestetici cedimenti del tessuto. Regolabile su più livelli tramite programmatore TTPRO, TTU o O-View TT.

FUNZIONE FRT (Tensionatura telo tenda)

Ritira il telo di una misura programmabile, dopo che la tenda ha raggiunto la completa apertura eliminandone antiestetici allentamenti.

FUNZIONE FTC (Sistema di aggancio automatico)

Specificata per l'automazione di tende dotate di meccanismo di blocco con gancio automatico come ad esempio tende a capanno o nel wintergarden. Possibilità di impostare due posizioni limite per le procedure di aggancio e sgancio.

FUNZIONE FTA (Sistema di aggancio manuale)

Specificata per l'automazione di tende dotate di meccanismo di blocco con gancio manuale. Garantisce la corretta tensionatura del telo in uno o più punti dove presenta il bloccaggio manuale.

BLOCCO DELLA MEMORIA

Il blocco della memoria permette di mettere in sicurezza la programmazione dei trasmettitori, impedendo memorizzazioni accidentali. Funzione disattivabile in qualsiasi momento.

Indice alfabetico

Codice	Categoria di prodotto	Pag.
ALA1	Alimentatore caricabatterie	91
B1.2V2.4315	Coppia di batterie ricaricabili per TTPRO	89
CORE	Nice Wi-Fi-Radio Gateway	32
DMAM	Modulo DIN per il controllo di 2 gruppi di motori o attuatori AC attraverso uscite in alta tensione	100
DMBD	Modulo DIN per il controllo via radio di dispositivi connessi al sistema modulare Nice	101
DMBD GW	Modulo DIN per il controllo via radio bidirezionale di dispositivi connessi al sistema modulare Nice	102
DMBM	Modulo DIN per la gestione di impianti complessi tramite il Nice Screen Configuration Tool	103
DMBPD	Modulo DIN per la distribuzione del segnale Bus e dell'alimentazione	98
DMDCM	Modulo DIN per il controllo di 2 gruppi di motori o attuatori AC o DC attraverso uscite dry contact a basso voltaggio	99
DMKNX	Modulo DIN per la gestione di sistemi operanti su Bus Konnex	104
DMLPS2415	Modulo alimentatore da barra DIN, 24 Vdc, 15 W	98
DMLPS2430	Modulo alimentatore da barra DIN, 24 Vdc, 30 W	98
DOMIP1	Trasmettitore bidirezionale portatile, monocanale, bianco	42
DOMIP1B	Trasmettitore bidirezionale portatile, monocanale, nero	42
DOMIP6	Trasmettitore bidirezionale portatile, a 6 canali, bianco	43
DOMIP6B	Trasmettitore bidirezionale portatile, a 6 canali, nero	43
DOMIP1SV	Trasmettitore bidirezionale portatile, monocanale, bianco, con slider e tasto Sole On/Off	44
DOMIP1SVB	Trasmettitore bidirezionale portatile, monocanale, nero, con slider e tasto Sole On/Off	44
DOMIP6SV	Trasmettitore bidirezionale portatile, a 6 canali, bianco, con slider e tasto Sole On/Off	45
DOMIP6SVB	Trasmettitore bidirezionale portatile, a 6 canali, nero, con slider e tasto Sole On/Off	45
DOMIW1	Trasmettitore bidirezionale da parete, monocanale, bianco	46
DOMIW1B	Trasmettitore bidirezionale da parete, monocanale, nero	46
DOMIW6	Trasmettitore bidirezionale da parete, sei canali, bianco	47
DOMIW6B	Trasmettitore bidirezionale da parete, sei canali, nero	47
MINIDOM1	Mini-trasmettitore bidirezionale portatile, monocanale, bianco	48
MINIDOM1B	Mini-trasmettitore bidirezionale portatile, monocanale, nero	48
MINIDOMI6	Mini-trasmettitore bidirezionale portatile, 6 canali, bianco	49
MINIDOMI6B	Mini-trasmettitore bidirezionale portatile, 6 canali, nero	49
DOMIWS	Sensore Vento-Sole, bidirezionale, con alimentazione da rete elettrica	67
DOMIWSC	Sensore Vento-Sole, bidirezionale, alimentato da celle fotovoltaiche integrate	67
DOMIWSR	Sensore Vento-Sole-Pioggia, bidirezionale, con alimentazione da rete elettrica	67
E ACTION MI 1020 AC	Motore tubolare con finecorsa elettronico, 100-240 Vac, 10 Nm, 20 rpm	122
E ACTION MI 332 AC	Motore tubolare con finecorsa elettronico, 100-240 Vac, 3 Nm, 32 rpm	122

Codice	Categoria di prodotto	Pag.
E ACTION MI 632 AC	Motore tubolare con finecorsa elettronico, 100-240 Vac, 6 Nm, 32 rpm	122
E ACTION SI 1012 AC	Motore tubolare con finecorsa elettronico, 100-240 Vac, 10 Nm, 12 rpm	116
E ACTION SI 620 AC	Motore tubolare con finecorsa elettronico, 100-240 Vac, 6 Nm, 20 rpm	116
E ACTION SI 332 AC	Motore tubolare con finecorsa elettronico, 100-240 Vac, 3 Nm, 32 rpm	116
E EDGE MI 1020 AC BD	Motore tubolare con finecorsa elettronico, dry contact e ricevente radio bidirezionale integrata. Ø 45 mm. 100-240 Vac, 10 Nm, 20 rpm	123
E EDGE MI 1020 DC BD	Motore tubolare con finecorsa elettronico, dry contact e ricevente radio bidirezionale integrata. Ø 45 mm. 24 Vdc, 10 Nm, 20 rpm	124
E EDGE MI 332 AC BD	Motore tubolare con finecorsa elettronico, dry contact e ricevente radio bidirezionale integrata. Ø 45 mm. 100-240 Vac, 3 Nm, 32 rpm	118
E EDGE MI 632 AC BD	Motore tubolare con finecorsa elettronico, dry contact e ricevente radio bidirezionale integrata. Ø 45 mm. 100-240 Vac, 6 Nm, 32 rpm	123
E EDGE MI 632 DC BD	Motore tubolare con finecorsa elettronico, dry contact e ricevente radio bidirezionale integrata. Ø 45 mm. 24 Vdc, 6 Nm, 32 rpm	124
E EDGE SI 1012 AC BD	Motore tubolare con finecorsa elettronico, dry contact e ricevente radio bidirezionale integrata. Ø 35 mm. 100-240 Vac, 10 Nm, 12 rpm	117
E EDGE SI 1012 DC BD	Motore tubolare con finecorsa elettronico, dry contact e ricevente radio bidirezionale integrata. Ø 35 mm. 24 Vdc, 10 Nm, 12 rpm	118
E EDGE SI 332 AC BD	Motore tubolare con finecorsa elettronico, dry contact e ricevente radio bidirezionale integrata. Ø 35 mm. 100-240 Vac, 3 Nm, 32 rpm	117
E EDGE SI 332 DC BD	Motore tubolare con finecorsa elettronico, dry contact e ricevente radio bidirezionale integrata. Ø 35 mm. 24 Vdc, 3 Nm, 32 rpm	118
E EDGE SI 620 AC BD	Motore tubolare con finecorsa elettronico, dry contact e ricevente radio bidirezionale integrata. Ø 35 mm. 100-240 Vac, 6 Nm, 20 rpm	117
E EDGE SI 620 DC BD	Motore tubolare con finecorsa elettronico, dry contact e ricevente radio bidirezionale integrata. Ø 35 mm. 24 Vdc, 6 Nm, 20 rpm	118
E FIT L 10012 BD	Motore tubolare con finecorsa elettronico, ricevente radio bidirezionale integrata. Ø 58 mm. 100 Nm, 12 rpm	188
E FIT L 12012 BD	Motore tubolare con finecorsa elettronico, ricevente radio bidirezionale integrata. Ø 58 mm. 120 Nm, 12 rpm	188
E FIT L 5517 BD	Motore tubolare con finecorsa elettronico, ricevente radio bidirezionale integrata. Ø 58 mm. 55 Nm, 17 rpm	188
E FIT L 6517 BD	Motore tubolare con finecorsa elettronico, ricevente radio bidirezionale integrata. Ø 58 mm. 65 Nm, 17 rpm	188
E FIT L 7517 BD	Motore tubolare con finecorsa elettronico, ricevente radio bidirezionale integrata. Ø 58 mm. 75 Nm, 17 rpm	188
E FIT L 8012 BD	Motore tubolare con finecorsa elettronico, ricevente radio bidirezionale integrata. Ø 58 mm. 80 Nm, 12 rpm	188
E FIT M 1026 BD	Motore tubolare con finecorsa elettronico, ricevente radio bidirezionale integrata. Ø 45 mm. 10 Nm, 26 rpm	180
E FIT M 1517 BD	Motore tubolare con finecorsa elettronico, ricevente radio bidirezionale integrata. Ø 45 mm. 15 Nm, 17 rpm	180
E FIT M 3017 BD	Motore tubolare con finecorsa elettronico, ricevente radio bidirezionale integrata. Ø 45 mm. 30 Nm, 17 rpm	180
E FIT M 4012 BD	Motore tubolare con finecorsa elettronico, ricevente radio bidirezionale integrata. Ø 45 mm. 40 Nm, 12 rpm	180
E FIT M 5012 BD	Motore tubolare con finecorsa elettronico, ricevente radio bidirezionale integrata. Ø 45 mm. 50 Nm, 12 rpm	180
E FIT M 817 BD	Motore tubolare con finecorsa elettronico, ricevente radio bidirezionale integrata. Ø 45 mm. 8 Nm, 17 rpm	180
E FIT MHT 3017	Motore tubolare con finecorsa elettronico, ricevente radio integrata, manovra di soccorso manuale. Ø 45 mm. 30 Nm, 17 rpm	185
E FIT MHT 4012	Motore tubolare con finecorsa elettronico, ricevente radio integrata, manovra di soccorso manuale. Ø 45 mm. 40 Nm, 17 rpm	185

Codice	Categoria di prodotto	Pag.
E FIT MHT 5012	Motore tubolare con finecorsa elettronico, ricevente radio integrata, manovra di soccorso manuale. Ø 45 mm. 50 Nm, 17 rpm	185
E FIT MP 1517	Motore tubolare con finecorsa elettronico e ricevente integrata. Ø 45 mm. 15 Nm, 17 rpm	218
E FIT MP 517	Motore tubolare con finecorsa elettronico e ricevente integrata. Ø 45 mm. 5 Nm, 17 rpm	218
E FIT MP 817	Motore tubolare con finecorsa elettronico e ricevente integrata. Ø 45 mm. 8 Nm, 17 rpm	218
E FIT SP 1011	Motore tubolare con finecorsa elettronico e ricevente integrata. Ø 35 mm, 10 Nm, 11 rpm	208
E L 10012	Motore tubolare con finecorsa meccanico. Ø 58 mm. 100 Nm, 12 rpm	186
E L 12012	Motore tubolare con finecorsa meccanico. Ø 58 mm. 120 Nm, 12 rpm	186
E L 5517	Motore tubolare con finecorsa meccanico. Ø 58 mm. 55 Nm, 17 rpm	186
E L 6517	Motore tubolare con finecorsa meccanico. Ø 58 mm. 65 Nm, 17 rpm	186
E L 7517	Motore tubolare con finecorsa meccanico. Ø 58 mm. 75 Nm, 17 rpm	186
E L 8012	Motore tubolare con finecorsa meccanico. Ø 58 mm. 80 Nm, 12 rpm	186
E LH 10012	Motore tubolare con finecorsa meccanico, manovra di soccorso manuale. Ø 58 mm. 100 Nm, 12 rpm	190
E LH 12012	Motore tubolare con finecorsa meccanico, manovra di soccorso manuale. Ø 58 mm. 120 Nm, 12 rpm	190
E LH 5517	Motore tubolare con finecorsa meccanico, manovra di soccorso manuale. Ø 58 mm. 55 Nm, 17 rpm	190
E LH 6517	Motore tubolare con finecorsa meccanico, manovra di soccorso manuale. Ø 58 mm. 65 Nm, 17 rpm	190
E LH 7517	Motore tubolare con finecorsa meccanico, manovra di soccorso manuale. Ø 58 mm. 75 Nm, 17 rpm	190
E LH 8012	Motore tubolare con finecorsa meccanico, manovra di soccorso manuale. Ø 58 mm. 80 Nm, 12 rpm	190
E M 1026	Motore tubolare con finecorsa meccanico. Ø 45 mm. 10 Nm, 26 rpm	134
E M 1026 SH	Motore tubolare con finecorsa meccanico. Ø 45 mm. 10 Nm, 26 rpm	174
E M 1517	Motore tubolare con finecorsa meccanico. Ø 45 mm. 15 Nm, 17 rpm	134
E M 1517 SH	Motore tubolare con finecorsa meccanico. Ø 45 mm. 15 Nm, 17 rpm	174
E M 3017	Motore tubolare con finecorsa meccanico. Ø 45 mm. 30 Nm, 17 rpm	134
E M 3017 SH	Motore tubolare con finecorsa meccanico. Ø 45 mm. 30 Nm, 17 rpm	174
E M 4012	Motore tubolare con finecorsa meccanico. Ø 45 mm. 40 Nm, 12 rpm	134
E M 426	Motore tubolare con finecorsa meccanico. Ø 45 mm. 44 Nm, 26 rpm	134
E M 426 SH	Motore tubolare con finecorsa meccanico. Ø 45 mm. 4 Nm, 26 rpm	174
E M 5012	Motore tubolare con finecorsa meccanico. Ø 45 mm. 50 Nm, 12 rpm	134
E M 5012 SH	Motore tubolare con finecorsa meccanico. Ø 45 mm. 50 Nm, 12 rpm	174
E M 517	Motore tubolare con finecorsa meccanico. Ø 45 mm. 5 Nm, 17 rpm	134

Codice	Categoria di prodotto	Pag.
E M 817	Motore tubolare con finecorsa meccanico. Ø 45 mm. 8 Nm, 17 rpm	134
E M 817 SH	Motore tubolare con finecorsa meccanico. Ø 45 mm. 8 Nm, 17 rpm	174
E MAT LA 10012	Motore tubolare con finecorsa elettronico, ricevente integrata e TTBUS. Ø 58 mm. 100 Nm, 12 rpm	225
E MAT LA 12012	Motore tubolare con finecorsa elettronico, ricevente integrata e TTBUS. Ø 58 mm. 120 Nm, 12 rpm	225
E MAT LA 5517	Motore tubolare con finecorsa elettronico, ricevente integrata e TTBUS. Ø 58 mm. 55 Nm, 17 rpm	225
E MAT LA 6517	Motore tubolare con finecorsa elettronico, ricevente integrata e TTBUS. Ø 58 mm. 65 Nm, 17 rpm	225
E MAT LA 7517	Motore tubolare con finecorsa elettronico, ricevente integrata e TTBUS. Ø 58 mm. 75 Nm, 17 rpm	225
E MAT LA 8012	Motore tubolare con finecorsa elettronico, ricevente integrata e TTBUS. Ø 58 mm. 80 Nm, 12 rpm	225
E MAT LT 10012	Motore tubolare con finecorsa elettronico, ricevente integrata e TTBUS. Ø 58 mm. 100 Nm, 12 rpm	189
E MAT LT 12012	Motore tubolare con finecorsa elettronico, ricevente integrata e TTBUS. Ø 58 mm. 120 Nm, 12 rpm	189
E MAT LT 5517	Motore tubolare con finecorsa elettronico, ricevente integrata e TTBUS. Ø 58 mm. 55 Nm, 17 rpm	189
E MAT LT 6517	Motore tubolare con finecorsa elettronico, ricevente integrata e TTBUS. Ø 58 mm. 65 Nm, 17 rpm	189
E MAT LT 7517	Motore tubolare con finecorsa elettronico, ricevente integrata e TTBUS. Ø 58 mm. 75 Nm, 17 rpm	189
E MAT LT 8012	Motore tubolare con finecorsa elettronico, ricevente integrata e TTBUS. Ø 58 mm. 80 Nm, 12 rpm	189
E MAT MA 1517	Motore tubolare con finecorsa elettronico, ricevente integrata e TTBUS. Ø 45 mm. 15 Nm, 17 rpm	219
E MAT MA 3017	Motore tubolare con finecorsa elettronico, ricevente integrata e TTBUS. Ø 45 mm. 30 Nm, 17 rpm	219
E MAT MA 4012	Motore tubolare con finecorsa elettronico, ricevente integrata e TTBUS. Ø 45 mm. 40 Nm, 12 rpm	219
E MAT MA 5012	Motore tubolare con finecorsa elettronico, ricevente integrata e TTBUS. Ø 45 mm. 50 Nm, 12 rpm	219
E MAT MA 517	Motore tubolare con finecorsa elettronico, ricevente integrata e TTBUS. Ø 45 mm. 5 Nm, 17 rpm	219
E MAT MA 817	Motore tubolare con finecorsa elettronico, ricevente integrata e TTBUS. Ø 45 mm. 8 Nm, 17 rpm	219
E MAT MKT 3017	Motore tubolare con finecorsa elettronico, ricevente integrata, TTBus, freno elettromeccanico, cavo in gomma 1,5 m. 30 Nm, 17 rpm	181
E MAT MKT 5012	Motore tubolare con finecorsa elettronico, ricevente integrata, TTBus, freno elettromeccanico, cavo in gomma 1,5 m. 50 Nm, 12 rpm	181
E MAT MT 1026	Motore tubolare con finecorsa elettronico, ricevente integrata e TTBUS. Ø 45 mm. 10 Nm, 26 rpm	181
E MAT MT 1517	Motore tubolare con finecorsa elettronico, ricevente integrata e TTBUS. Ø 45 mm. 15 Nm, 17 rpm	181
E MAT MT 3017	Motore tubolare con finecorsa elettronico, ricevente integrata e TTBUS. Ø 45 mm. 30 Nm, 17 rpm	181
E MAT MT 4012	Motore tubolare con finecorsa elettronico, ricevente integrata e TTBUS. Ø 45 mm. 40 Nm, 12 rpm	181
E MAT MT 426	Motore tubolare con finecorsa elettronico, ricevente integrata e TTBUS. Ø 45 mm. 4 Nm, 26 rpm	181
E MAT MT 5012	Motore tubolare con finecorsa elettronico, ricevente integrata e TTBUS. Ø 45 mm. 50 Nm, 12 rpm	181
E MAT MT 817	Motore tubolare con finecorsa elettronico, ricevente integrata e TTBUS. Ø 45 mm. 8 Nm, 17 rpm	181

Indice alfabetico

Codice	Categoria di prodotto	Pag.
E MAT MVS 1026	Motore tubolare con finecorsa elettronico, ricevente integrata e TTBUS. Ø 45 mm. 10 Nm, 26 rpm	135
E MAT MVS 1517	Motore tubolare con finecorsa elettronico, ricevente integrata e TTBUS. Ø 45 mm. 15 Nm, 17 rpm	135
E MAT MVS 426	Motore tubolare con finecorsa elettronico, ricevente integrata e TTBUS. Ø 45 mm. 4 Nm, 26 rpm	135
E MAT SA 1011	Motore tubolare con finecorsa elettronico, ricevente integrata e TTBUS. Ø 35 mm. 10 Nm, 11 rpm	209
E MAT SA 611	Motore tubolare con finecorsa elettronico, ricevente integrata e TTBUS. Ø 35 mm. 6 Nm, 11 rpm	209
E MAT ST 1011	Motore tubolare con finecorsa elettronico, ricevente integrata e TTBUS. Ø 35 mm. 10 Nm, 11 rpm	133
E MAT ST 324	Motore tubolare con finecorsa elettronico, ricevente integrata e TTBUS. Ø 35 mm. 3 Nm, 24 rpm	133
E MAT ST 524	Motore tubolare con finecorsa elettronico, ricevente integrata e TTBUS. Ø 35 mm. 5 Nm, 24 rpm	133
E MAT ST 611	Motore tubolare con finecorsa elettronico, ricevente integrata e TTBUS. Ø 35 mm. 6 Nm, 11 rpm	133
E MH 1517	Motore tubolare con finecorsa meccanico, manovra di soccorso manuale. Ø 45 mm. 15 Nm, 17 rpm	183
E MH 2012 DC	Motore tubolare con finecorsa meccanico, manovra di soccorso manuale. Ø 45 mm. 12 Vdc, 20 Nm, 12 rpm	183
E MH 3017	Motore tubolare con finecorsa meccanico, manovra di soccorso manuale. Ø 45 mm. 30 Nm, 17 rpm	183
E MH 4012	Motore tubolare con finecorsa meccanico, manovra di soccorso manuale. Ø 45 mm. 40 Nm, 12 rpm	183
E MH 5012	Motore tubolare con finecorsa meccanico, manovra di soccorso manuale. Ø 45 mm. 50 Nm, 12 rpm	183
E PLUS LH 10012	Motore tubolare con finecorsa meccanico, ricevente integrata, TTBus, manovra di soccorso manuale. Ø 58 mm. 100 Nm, 12 rpm	191
E PLUS LH 12012	Motore tubolare con finecorsa meccanico, ricevente integrata, TTBus, manovra di soccorso manuale. Ø 58 mm. 120 Nm, 12 rpm	191
E PLUS LH 6517	Motore tubolare con finecorsa meccanico, ricevente integrata, TTBus, manovra di soccorso manuale. Ø 58 mm. 65 Nm, 17 rpm	191
E PLUS LH 7517	Motore tubolare con finecorsa meccanico, ricevente integrata, TTBus, manovra di soccorso manuale. Ø 58 mm. 75 Nm, 17 rpm	191
E PLUS LH 8012	Motore tubolare con finecorsa meccanico, ricevente integrata, TTBus, manovra di soccorso manuale. Ø 58 mm. 80 Nm, 12 rpm	191
E PLUS M 1517	Motore tubolare con finecorsa a pulsante, ricevente integrata e TTBUS. Ø 45 mm. 15 Nm, 17 rpm	177
E PLUS M 3017	Motore tubolare con finecorsa a pulsante, ricevente integrata e TTBUS. Ø 45 mm. 30 Nm, 17 rpm	177
E PLUS M 4012	Motore tubolare con finecorsa a pulsante, ricevente integrata e TTBUS. Ø 45 mm. 40 Nm, 12 rpm	177
E PLUS M 5012	Motore tubolare con finecorsa a pulsante, ricevente integrata e TTBUS. Ø 45 mm. 50 Nm, 12 rpm	177
E PLUS M 817	Motore tubolare con finecorsa a pulsante, ricevente integrata e TTBUS. Ø 45 mm. 8 Nm, 17 rpm	177
E PLUS MH 1517	Motore tubolare con finecorsa meccanico, ricevente integrata, TTBus, manovra di soccorso manuale. Ø 45 mm. 15 Nm, 17 rpm	184
E PLUS MH 3017	Motore tubolare con finecorsa meccanico, ricevente integrata, TTBus, manovra di soccorso manuale. Ø 45 mm. 30 Nm, 17 rpm	184
E PLUS MH 4012	Motore tubolare con finecorsa meccanico, ricevente integrata, TTBus, manovra di soccorso manuale. Ø 45 mm. 40 Nm, 12 rpm	184
E PLUS MH 5012	Motore tubolare con finecorsa meccanico, ricevente integrata, TTBus, manovra di soccorso manuale. Ø 45 mm. 50 Nm, 12 rpm	184
E S 1011	Motore tubolare con finecorsa meccanico. Ø 35 mm. 10 Nm, 11 rpm	132

Codice	Categoria di prodotto	Pag.
E S 1311	Motore tubolare con finecorsa meccanico. Ø 35 mm. 13 Nm, 11 rpm	132
E S 324	Motore tubolare con finecorsa meccanico. Ø 35 mm. 3 Nm, 24 rpm	132
E S 524	Motore tubolare con finecorsa meccanico. Ø 35 mm. 5 Nm, 24 rpm	132
E S 611	Motore tubolare con finecorsa meccanico. Ø 35 mm. 6 Nm, 11 rpm	132
E SMART MI 1020 AC	Motore tubolare con finecorsa elettronico, dry contact, BusT4. 100-240 Vac, 10 Nm, 20 rpm	125
E SMART MI 1020 DC	Motore tubolare con finecorsa elettronico, dry contact, BusT4. 24 Vdc, 10 Nm, 20 rpm	127
E SMART MI 632 DC	Motore tubolare con finecorsa elettronico, dry contact, BusT4. 24 Vdc, 6 Nm, 32 rpm	127
E SMART MI 332 AC	Motore tubolare con finecorsa elettronico, dry contact, BusT4. 100-240 Vac, 3 Nm, 32 rpm	125
E SMART MI 332 DC	Motore tubolare con finecorsa elettronico, dry contact, BusT4. 24 Vdc, 3 Nm, 32 rpm	127
E SMART SI 332 AC	Motore tubolare con finecorsa elettronico, dry contact, BusT4. 100-240 Vac, 2 Nm, 32 rpm	119
E SMART SI 332 DC	Motore tubolare con finecorsa elettronico, dry contact, BusT4. 24 Vdc, 3 Nm, 32 rpm	120
E SMART SI 620 AC	Motore tubolare con finecorsa elettronico, dry contact, BusT4. 100-240 Vac, 6 Nm, 20 rpm	119
E SMART SI 620 DC	Motore tubolare con finecorsa elettronico, dry contact, BusT4. 24 Vdc, 6 Nm, 20 rpm	120
E SMART SI 1012 AC	Motore tubolare con finecorsa elettronico, dry contact, BusT4. 100-240 Vac, 10 Nm, 12 rpm	119
E SMART SI 1012 DC	Motore tubolare con finecorsa elettronico, dry contact, BusT4. 24 Vdc, 10 Nm, 12 rpm	120
E STAR LA 7517	Motore tubolare con finecorsa elettronico. Ø 58 mm. 75 Nm, 17 rpm	223
E STAR LA 8012	Motore tubolare con finecorsa elettronico. Ø 58 mm. 80 Nm, 12 rpm	223
E STAR LT 5517	Motore tubolare con finecorsa elettronico. Ø 58 mm. 55 Nm, 17 rpm	187
E STAR LT 6517	Motore tubolare con finecorsa elettronico. Ø 58 mm. 65 Nm, 17 rpm	187
E STAR LT 7517	Motore tubolare con finecorsa elettronico. Ø 58 mm. 75 Nm, 17 rpm	187
E STAR LT 8012	Motore tubolare con finecorsa elettronico. Ø 58 mm. 80 Nm, 12 rpm	187
E STAR MA 1517	Motore tubolare con finecorsa elettronico. Ø 45 mm. 15 Nm, 17 rpm	215
E STAR MA 3017	Motore tubolare con finecorsa elettronico. Ø 45 mm. 30 Nm, 17 rpm	215
E STAR MA 4012	Motore tubolare con finecorsa elettronico. Ø 45 mm. 40 Nm, 12 rpm	215
E STAR MA 5012	Motore tubolare con finecorsa elettronico. Ø 45 mm. 50 Nm, 12 rpm	215
E STAR MA 517	Motore tubolare con finecorsa elettronico. Ø 45 mm. 5 Nm, 17 rpm	215
E STAR MA 817	Motore tubolare con finecorsa elettronico. Ø 45 mm. 8 Nm, 17 rpm	215
E STAR MKT 3017	Motore tubolare con finecorsa elettronico, freno elettromeccanico, cavo in gomma da 1,5 m. 30 Nm, 17 rpm	179

Codice	Categoria di prodotto	Pag.
E STAR MKT 5012	Motore tubolare con finecorsa elettronico, freno elettromeccanico, cavo in gomma da 1,5 m. 50 Nm, 12 rpm	179
E STAR MP 1517	Motore tubolare con finecorsa elettronico. Ø 45 mm. 15 Nm, 17 rpm	216
E STAR MP 3017	Motore tubolare con finecorsa elettronico. Ø 45 mm. 30 Nm, 17 rpm	216
E STAR MP 517	Motore tubolare con finecorsa elettronico. Ø 45 mm. 5 Nm, 17 rpm	216
E STAR MP 817	Motore tubolare con finecorsa elettronico. Ø 45 mm. 8 Nm, 17 rpm	216
E STAR MT 1026	Motore tubolare con finecorsa elettronico. Ø 45 mm. 10 Nm, 26 rpm	179
E STAR MT 1517	Motore tubolare con finecorsa elettronico. Ø 45 mm. 15 Nm, 17 rpm	179
E STAR MT 3017	Motore tubolare con finecorsa elettronico. Ø 45 mm. 30 Nm, 17 rpm	179
E STAR MT 4012	Motore tubolare con finecorsa elettronico. Ø 45 mm. 40 Nm, 12 rpm	179
E STAR MT 426	Motore tubolare con finecorsa elettronico. Ø 45 mm. 4 Nm, 26 rpm	179
E STAR MT 5012	Motore tubolare con finecorsa elettronico. Ø 45 mm. 50 Nm, 12 rpm	179
E STAR MT 817	Motore tubolare con finecorsa elettronico. Ø 45 mm. 8 Nm, 17 rpm	179
E STAR SA 1011	Motore tubolare con finecorsa elettronico. Ø 35 mm. 10 Nm, 11 rpm	207
E STAR SA 611	Motore tubolare con finecorsa elettronico. Ø 35 mm. 6 Nm, 11 rpm	207
E STAR ST 1011	Motore tubolare con finecorsa elettronico. Ø 35 mm. 10 Nm, 11 rpm	171
E STAR ST 324	Motore tubolare con finecorsa elettronico. Ø 35 mm. 3 Nm, 24 rpm	171
E STAR ST 524	Motore tubolare con finecorsa elettronico. Ø 35 mm. 5 Nm, 24 rpm	171
E XL 15012	Motore tubolare con finecorsa meccanico. Ø 90 mm. 150 Nm, 12 rpm	192
E XL 18012	Motore tubolare con finecorsa meccanico. Ø 90 mm. 180 Nm, 12 rpm	192
E XL 23012	Motore tubolare con finecorsa meccanico. Ø 90 mm. 230 Nm, 12 rpm	192
E XL 30012	Motore tubolare con finecorsa meccanico. Ø 90 mm. 300 Nm, 12 rpm	192
E XLH 12012	Motore tubolare con finecorsa meccanico, manovra di soccorso manuale. Ø 90 mm. 120 Nm, 12 rpm	193
E XLH 15012	Motore tubolare con finecorsa meccanico, manovra di soccorso manuale. Ø 90 mm. 150 Nm, 12 rpm	193
E XLH 18012	Motore tubolare con finecorsa meccanico, manovra di soccorso manuale. Ø 90 mm. 180 Nm, 12 rpm	193
E XLH 23012	Motore tubolare con finecorsa meccanico, manovra di soccorso manuale. Ø 90 mm. 230 Nm, 12 rpm	193
E XLH 30012	Motore tubolare con finecorsa meccanico, manovra di soccorso manuale. Ø 90 mm. 300 Nm, 12 rpm	193
ERA P VIEW	Trasmettitore radio multifunzione con display LCD. Gestisce fino a 99 dispositivi singolarmente o a gruppi	53
INB	Interfaccia di comunicazione tra il Bus Bticino (SCS) con i Bus di Nice (TTBus e BusT4)	90
KRONO 1WC	Programmatore orario a parete, con display grafico LCD. Alimentazione filare e gestione di 1 gruppo di motori via filo	63

Codice	Categoria di prodotto	Pag.
KRONO 1WW	Programmatore orario a parete via radio, con display grafico LCD. Alimentazione a batteria e gestione di 1 canale radio	63
KRONO 6WW	Programmatore orario a parete via radio, con display grafico LCD. Alimentazione a batteria e gestione di 6 canale radio	63
MHPS24320	Alimentatore 24 Vdc, 320 W	128
MHPS24500	Alimentatore 24 Vdc, 500 W	128
MW1	Trasmettitore portatile, attiva 1 automatismo apre-stop-chiude in modalità singola o multigruppo	62
MW2	Trasmettitore portatile, attiva 2 automatismi apre-stop-chiude in modalità singola o multigruppo	62
MW3	Trasmettitore portatile, attiva 3 automatismi apre-stop-chiude in modalità singola o multigruppo	62
NEMOVIBE	Sensore vento via radio a batteria	70
NEXT FIT MA 1017	Motore tubolare per tapparelle, con finecorsa elettronico e ricevente radio bidirezionale integrata	147
NEXT FIT MA 2017	Motore tubolare per tapparelle, con finecorsa elettronico e ricevente radio bidirezionale integrata	147
NEXT FIT MB 534	Motore tubolare per tende verticali, con finecorsa elettronico e ricevente radio bidirezionale integrata	153
NEXT FIT MB 1020	Motore tubolare per tende verticali, con finecorsa elettronico e ricevente radio bidirezionale integrata	153
NEXT FIT MZ 1017	Motore tubolare per zip screen, con finecorsa elettronico e ricevente radio bidirezionale integrata	157
NEXT FIT MZ 2017	Motore tubolare per zip screen, con finecorsa elettronico e ricevente radio bidirezionale integrata	157
NEXT STAR MA 1017	Motore tubolare per tapparelle, con finecorsa elettronico	146
NEXT STAR MA 2017	Motore tubolare per tapparelle, con finecorsa elettronico	146
NEXT STAR MB 534	Motore tubolare per tende verticali, con finecorsa elettronico	152
NEXT STAR MB 1020	Motore tubolare per tende verticali, con finecorsa elettronico	152
NEXT STAR MZ 1017	Motore tubolare per zip screen, con finecorsa elettronico	156
NEXT STAR MZ 2017	Motore tubolare per zip screen, con finecorsa elettronico	156
NX SOLKIT MA 615 SH	Solar Kit per tapparelle	148
NX SOLKIT MA 1014 SH	Solar Kit per tapparelle	148
NX SOLKIT MA 2010 SH	Solar Kit per tapparelle	148
NX SOLKIT MZ 1014 SH	Solar Kit per zip screen	158
NX SOLKIT MZ 2010 SH	Solar Kit per zip screen	158
NX SOL MA 615 SH BD	Motore tubolare per Solar Kit, con finecorsa elettronico e ricevente radio bidirezionale integrata	149
NX SOL MA 1014 SH BD	Motore tubolare per Solar Kit, con finecorsa elettronico e ricevente radio bidirezionale integrata	149
NX SOL MA 2010 SH BD	Motore tubolare per Solar Kit, con finecorsa elettronico e ricevente radio bidirezionale integrata	149
NX SOL MZ 1014 SH	Motore tubolare per Solar Kit, con finecorsa elettronico e ricevente radio bidirezionale integrata	149
NX SOL MZ 2010 SH	Motore tubolare per Solar Kit, con finecorsa elettronico e ricevente radio bidirezionale integrata	149
OVIEWTT	Unità di comando, programmazione e diagnostica per dispositivi dotati di connessione TTBus	90
P1	Trasmettitore portatile per il controllo di 1 gruppo di automazioni o 1 sistema di carichi elettrici	59
P18	Trasmettitore portatile per il controllo di 18 gruppi di automazioni o 18 sistemi di carichi elettrici	59

Indice alfabetico

Codice	Categoria di prodotto	Pag.
P1S	Trasmettitore portatile per il controllo di 1 gruppo di automazioni o 1 sistema di carichi elettrici, con tasti sole on/off	59
P1SBD	Trasmettitore bidirezionale portatile per il controllo di 1 automazione di carichi elettrici o gruppo di automazioni, tasto sole on/off e tasto per verificare lo stato dell'automazione	56
P1V	Trasmettitore portatile per il controllo di 1 gruppo di automazioni o 1 sistema di carichi elettrici, con dimmer slider	59
P6	Trasmettitore portatile per il controllo di 6 gruppi di automazioni o 6 sistemi di carichi elettrici	59
P6S	Trasmettitore portatile per il controllo di 6 gruppi di automazioni o 6 sistemi di carichi elettrici	59
P6SBD	Trasmettitore bidirezionale portatile per il controllo di 6 automazioni o gruppi di automazioni attivabili in modalità singola o multigruppo, tasto sole on/off e tasto per verificare lo stato dell'automazione	56
P6SV	Trasmettitore portatile per il controllo di 6 gruppi di automazioni o sistemi di carichi elettrici, con tasti sole on/off e dimmer slider	59
P6SVBD	Trasmettitore bidirezionale portatile per il controllo di 6 automazioni o gruppi di automazioni attivabili in modalità singola o multigruppo, slider, tasto sole on/off e tasto per verificare lo stato dell'automazione	56
TT1L	Ricevente con frequenze 433,92 MHz, rolling code. Per il comando di carichi a tensione 230 Vac con potenza fino a 500 W	83
TT1V	Ricevente con frequenze 433,92 MHz, rolling code. Per tende veneziane. Per il comando di motori fino a 500 W	83
TT1VR	Ricevente con frequenze 433,92 MHz, con connettore Hirschmann per il comando di un motore fino a 500 W	84
TT2D	Centrale per il comando di impianti di illuminazione 230 Vac, con ricevitore radio e commutatore integrati	82
TT2Z	Ricevente radio e centrale per motori via dry contact, motori a 4 fili e luci	81
TT3	Centrale per il comando di 1 motore fino a 1000 W	85
TT4	Centrale per il comando di 1 motore fino a 1000 W	85
TT5	Centrale per il comando di 2 motori sincronizzati fino a 600 W	85
TT6	Interfaccia TTBUS-RS232 e centrale di comando per motori tubolari	86
TTDRGB	Dimmer / ricevitore radio per strisce LED RGB	75
TTDW	Dimmer / ricevitore radio per strisce LED bianche	74
TTE	Espansione per il comando di più motori, per centrali di comando serie Mindy TT	92
TTPRO BD	Programmatore palmare per motori tubolari Nice con tecnologia TTBUS o dry contact	89
TTU	Unità di programmazione del fincorsa elettronico	92
TTX4	Trasmettitore da incasso con alimentazione da rete, 4 canali	80
TTXB4	Trasmettitore da incasso con alimentazione a batteria, 4 canali	80
VOLO	Sensore Vento	68
VOLO S	Sensore Vento-Sole	68
VOLO S-RADIO	Sensore Vento-Sole via radio	69
VOLO ST	Sensore Vento-Sole con regolazione a trimmer	68
W1	Trasmettitore a parete per il controllo di 1 sistema di carichi elettrici o gruppo di automazioni	60
W1S	Trasmettitore a parete per il controllo di 1 sistema di carichi elettrici o gruppo di automazioni, tasti sole on/off	60
W1SBD	Trasmettitore bidirezionale a parete per il controllo di 1 automazione o gruppo di automazioni, con tasto sole On/Off e tasto per verificare lo stato dell'automazione	57

Codice	Categoria di prodotto	Pag.
W6	Trasmettitore a parete per il controllo di 6 sistemi di carichi elettrici o gruppi di automazioni in modalità singola o multigruppo	60
W6S	Trasmettitore a parete per il controllo di 6 carichi elettrici o gruppi di automazioni in modalità singola o multigruppo, tasti sole on/off	60
W6SBD	Trasmettitore bidirezionale a parete per il controllo di 6 automazioni o gruppi di automazioni attivabili in modalità singola o multigruppo, con tasto sole On/Off e tasto per verificare lo stato dell'automazione	57
WAX	Supporto da tavolo in plastica bianca e gomma Blue ice	55
WCF	Mini cover, verde felce	55
WCG	Mini cover, grafite	55
WCI	Mini cover, Ice Blue	55
WCO	Mini cover, arancione	55
WM001C	Modulo a 1 canale per il comando di 1 automatismo	54
WM001G	Modulo per il comando di 1 automatismo Apre-Stop-Chiude in modalità singola o multigruppo	54
WM002G	Modulo per il comando di 2 automatismi Apre-Stop-Chiude in modalità singola o multigruppo	54
WM003C	Modulo a 3 canali per il comando di 3 automatismi	54
WM003C1G	Modulo per il comando di 3 automatismi Passo-Passo e 1 automatismo Apre-Stop-Chiude	54
WM003G	Modulo per il comando di 3 gruppi di automatismi Apre-Stop-Chiude in modalità singola o multigruppo	54
WM004G	Modulo per il comando di 4 automatismi Apre-Stop-Chiude in modalità singola o multigruppo e comando per sensore sole	54
WM006G	Modulo per il comando di 6 gruppi di automatismi Apre-Stop-Chiude in modalità singola o multigruppo	54
WM009C	Modulo a 9 canali per il comando di 9 automatismi	54
WMS01S	Sensore Sole-Ambiente. Supporto a ventosa in dotazione	64
WMS01ST	Sensore Sole-Ambiente-Temperatura. Supporto a ventosa in dotazione	64
WRA	Placca a parete rettangolare, alluminio	55
WRB	Placca a parete rettangolare, nero	55
WRG	Placca a parete rettangolare, grafite	55
WRS	Placca a parete rettangolare, verde acqua	55
WRT	Placca a parete rettangolare, trasparente neutro	55
WRW	Placca a parete rettangolare, bianco	55
WSA	Placca a parete quadrata, alluminio	55
WSB	Placca a parete quadrata, nero	55
WSG	Placca a parete quadrata, grafite	55
WSS	Placca a parete quadrata, verde acqua	55
WST	Placca a parete quadrata, trasparente neutro	55
WSW	Placca a parete quadrata, bianco	55
WWW	Fissaggio magnetico a parete per WAX	55

Codice	Categoria di prodotto	Pag.
13 710.6801	Cavo a Y per pannelli solari, tipo A	149
16 307.1001	Clip di fissaggio per batteria corta	149
39.030	Connettore maschio Hirschmann Stas 3N grigio (da associare a 39.032)	302
39.031	Connettore femmina Hirschmann Stak 3N grigio (da associare a 39.032)	302
39.032	Staffa di fissaggio da applicare sul 39.030	302
41.082	Cuscinetto in plastica Ø 42 mm e foro asse 12 mm	302
503.04000	Adattatore ottagonale 40x(0,6÷0,8) ruota + corona	233
503.04001	Adattatore Ottagonale 40x1 ruota + corona	233
503.15000	Adattatore ogiva 50x2 ruota + corona	233
503.15301	Adattatore ogiva 53x2 ruota + corona	233
503.24000	Adattatore tondo 40x1 ruota + corona	234
503.24115	Adattatore tondo 44x3,5 ruota + corona	234
503.24315	Adattatore tondo con nervature e interno 37 ruota + corona	235
503.24500	Adattatore ZF45 ruota + corona	234
503.24615	Adattatore ogiva 45x4 ruota + corona	234
503.25000	Adattatore tondo 50x1,5 ruota + corona	235
503.25001	Adattatore tondo 50 Rollease (Roller 2.00 K) ruota + corona	236
503.25003	Adattatore tondo 45 Acmeda	236
503.25300	Adattatore Ogiva 53x1,5 HD ruota + corona	236
503.26000	Adattatore tondo 60x2 con ogiva speciale e rilievi interni ruota + corona	236
503.26200	Adattatore tondo 63x1,5 (Welsler) - 62x0,6 (Deprat) ruota + corona	237
503.26201	Adattatore ovale con ogiva 61-64x1,5 ruota + corona	238
513.04000	Ottagonale 37 ruota in gomma + corona	238
513.15200	Adattatore Ogiva 52x2 Benthin ruota + corona	238
513.16300	Ogiva 65x1,8 ruota + corona	239
513.24000	Adattatore Tondo 40x1 ruota + corona	239
513.24015	Adattatore tondo 40x1,5 ruota + corona	240
513.24200	Adattatore Tondo 42x1,5 Coulisse ruota + corona	240
513.24201	Tondo 42x1,5 Silentgliss ruota + corona	241
513.24215	Adattatore tondo 44 ruota + corona	242
513.24401	Adattatore Tondo 44x1,5 Benthin ruota + corona	242
513.24415	Adattatore tondo 44,5x1,5 ruota + corona	242
513.24515	Adattatore tondo 45x4,5 ruota + corona	243

Codice	Categoria di prodotto	Pag.
513.24900	Ogiva 49x2,9 e 60x2,5 Mottura ruota + corona	243
515.01020	Adattatore ottagonale 102x2,5 ruota + corona	249
515.05200	Adattatore ottagonale 52x0,8 ruota + corona	249
515.05700	Adattatore ottagonale 57x0,8 ruota + corona	249
515.06000	Adattatore ottagonale 60x(0,6÷1) ruota + corona	250
515.06010	Adattatore ottagonale stella 60x0,5 ruota + corona	250
515.07000	Adattatore ottagonale 70x(1÷1,5) ruota + corona	250
515.16300	Adattatore ogiva inclinata 63x0,8 ruota + corona	251
515.16500	Adattatore Ogiva 65x2,5 Benthin ruota + corona	251
515.17000	Adattatore ogiva 70 ruota + corona	252
515.17100	Adattatore ogiva 70 ruota + corona concentrica	253
515.17102	Adattatore Ogiva maggiorata 71x1,8 ruota + corona	252
515.17300	Adattatore ogiva inclinata 80x1 ruota + corona	253
515.17800	Adattatore ogiva 78x(1÷1,5) ruota + corona	254
515.17801	Adattatore ogiva maggiorata 78x1 ruota + corona	255
515.17802	Adattatore Ogiva 80x2 ruota + corona	255
515.18300	Adattatore Ogiva 83x3 ruota + corona	256
515.25000	Adattatore tondo 50x1,5 ruota	256
515.25001	Adattatore tondo con nervature e con linguetta interno 47 ruota + corona ad anello	256
515.25002	Adattatore tondo 50x1,5 ruota + corona ad anello	257
515.25003	Adattatore tondo 50x1,5 ruota + corona compensata	257
515.25004	Adattatore tondo con nervature e con linguetta interno 47 ruota + corona compensata	257
515.25005	Adattatore tondo 50x2 ruota	257
515.25006	Adattatore tondo 50x(1,3÷1,5) ruota + corona	258
515.25007	Tondo interno 47 ruota + corona	258
515.25200	Adattatore Soprofen 52 ruota	258
515.26000	Adattatore tondo 60x1,5 ruota + corona	258
515.26002	Adattatore Ogiva 60 Acmeda ruota + corona	259
515.26020	Adattatore tondo 60x2 ruota + corona	259
515.26200	Adattatore tondo 63x1 (Welsler) - 62x0,6 (Deprat) ruota + corona	259
515.26254	Adattatore ZF54 ruota + corona	260
515.26264	Adattatore ZF64 ruota + corona	260
515.26400	Adattatore Tondo 64 con nervature e interno 47 ruota + corona	260

Indice alfabetico

Codice	Categoria di prodotto	Pag.
515.26500	Adattatore Eckermann 65 ruota + corona	261
515.26501	Adattatore Ogiva 65x1,8 ruota + corona	261
515.26600	Adattatore Ogiva 66x2 HD ruota + corona	261
515.27000	Adattatore tondo 70x1,5 ruota + corona	262
515.27300	Adattatore ogiva inclinata 70x0,9 ruota + corona	262
515.28000	Adattatore ZF80 ruota + corona	262
515.28500	Adattatore ogiva 85 ruota + corona	263
515.28900	Adattatore tondo 89x1,1 (Deprat) ruota + corona	263
516.01020	Adattatore ottagonale 102x2,5 ruota + corona	281
516.01021	Adattatore tondo 102x(1,5÷2) ruota + corona	281
516.01022	Adattatore tondo 108x3,5 ruota + corona	282
516.01023	Adattatore ogiva 100x1,5 ruota + corona	282
516.07000	Adattatore ottagonale 70x1 ruota + corona	283
516.07015	Adattatore ottagonale 70x1,5 ruota + corona	283
516.17300	Adattatore ogiva inclinata 80x1 ruota + corona	283
516.17800	Adattatore ogiva piatta 78x(0,8÷1,1) ruota + corona	284
516.17802	Adattatore ogiva 78x1 ruota + corona	284
516.21020	Adattatore tondo 102x3 ruota + corona	285
516.21021	Adattatore tondo 98x2 ruota + corona	285
516.26400	Adattatore tondo 64x2 ruota + corona	286
516.27000	Adattatore tondo 70x1,5 ruota + corona	286
516.27001	Tondo 70x1,5 ruota + corona	286
516.28000	Adattatore ZF80 ruota + corona	287
516.28500	Adattatore ogiva 85x(1,2÷1,5) ruota + corona	288
516.28501	Adattatore ogiva 85x1 ruota + corona	289
516.28502	Adattatore ogiva 85x(1,2÷1,5) ruota + corona	289
516.28900	Adattatore tondo 89x1 (Deprat) ruota + corona	290
517.01140	Adattatore ottagonale 114 mm Heroal ruota + corona	293
517.21020	Adattatore tondo 102x2 mm con fori filettati M8 ruota + corona	293
517.21080	Tondo 108x3,6 mm senza fori filettati ruota + corona	294
517.21200	Adattatore tondo 120 mm Alukon con fori filettati M8 ruota + corona	294
517.21331	Adattatore tondo 133x2 mm con fori filettati M8 ruota + corona	295
517.21332	Adattatore tondo 133x2,5 mm con fori filettati M8 ruota + corona	296

Codice	Categoria di prodotto	Pag.
517.21333	Adattatore tondo 133x4 mm con fori filettati M8 ruota + corona	297
517.21591	Adattatore tondo 159x2,6 mm con fori filettati M8 ruota + 2 corone ad innesto una sull'altra	298
517.21592	Adattatore tondo 159x4,5 mm con fori filettati M8 ruota + 2 corone ad innesto una sull'altra	299
517.29800	Adattatore tondo 98x2; 101,6x3,6 mm con fori filettati M8 ruota	300
523.00000	Adattatore universale bianco compatibile con i supporti per testa a stella (interasse 29 mm)	246
523.10012	Perno quadro 10 mm + staffa	246
523.10012/M6	Perno quadro 10 mm + staffa con fori M6	246
523.10013	Perno quadro 10 mm	246
523.10014	Supporto in plastica (accoppiabile anche all'art. 525.10052)	246
523.10015	Supporto circolare con foro a croce	246
523.10018	Kit staffe bianche con flangia per rulli Acmeda S45	248
523.18045	Supporto intermedio bianco per rulli Acmeda S45	248
523.20018	Disco adattatore bianco con foro a croce per rulli Acmeda S45	248
523.30000	Adattatore universale bianco per supporti Coulisse (interasse 29 mm)	247
523.30001	Adattatore universale bianco compatibile con supporti Rollease della serie R8 (interasse 29 mm)	247
523.30002	Adattatore universale bianco compatibile con supporti Rollease della serie Skyline (interasse 29 mm)	247
523.30018	Kit cover bianche per staffe per rulli Acmeda S45	248
523.40001	Kit supporti bianchi con flange, interasse 40 mm, per motori 35 mm e rullo tipo Acmeda 48 mm	244
523.40002	Supporto intermedio bianco, interasse 40 mm, per motori 35 mm. Da associare al kit calotta 575.24800	246
523.40003	Kit supporti bianchi per rulli Acmeda S45	248
523.40004	Kit supporto intermedio bianco per rulli Acmeda S45	248
525.10012/AX	Perno quadro 10 mm + staffa (max 30 Nm)	274
525.10012/M6AX	Perno quadro 10 mm + staffa con fori M6 (max 30 Nm)	274
525.10013/AX	Perno quadro 10 mm (max 30 Nm)	274
525.10016	Perno quadro 10 mm (max 30 Nm)	279
525.10017	Perno quadro 10 mm + staffa (max 30 Nm)	279
525.10017/M6	Perno quadro 10 mm + staffa, con fori M6	279
525.10019	Supporto per tende, satinato (accoppiabile all'art. 525.10050)	279
525.10019/20	Supporto per tende, laccato bianco (accoppiabile all'art. 525.10050)	279
525.10019/80	Supporto per tende, laccato nero (accoppiabile all'art. 525.10050)	279
525.10020	Staffa regolabile per perno quadro 10 mm (da accoppiare all'art. 525.10013/AX)	274
525.10021	Supporto regolabile	279
525.10025	Occhio con asta esagono 7. 150 mm	303

Codice	Categoria di prodotto	Pag.
525.10025/170	Occhiolo con asta esagono 7. 170 mm	303
525.10025/350	Occhiolo con asta esagono 7. 350 mm	303
525.10032	Staffa a sella per perno quadro 10 mm, con sblocco (da accoppiare necessariamente all'art. 525.10013/AX)	274
525.10033	Staffa a sella regolabile per perno quadro 10 mm, con sblocco (da accoppiare all'art. 525.10013/AX)	274
525.10044	Supporto 100x100	274
525.10048	Supporto per cuscinetti, Ø 42 mm regolabile (accoppiabile all'art. 41.082)	302
525.10050	Supporto fianchi cassonetto	279
525.10052	Supporto in plastica ad incastro (da accoppiare necessariamente all'art. 523.10014) (max 30 Nm)	246
525.10054	Supporto fianchi cassonetto	292
525.10055	Supporto singolo per fianchi	292
525.10056	Perno quadro 10 mm + staffa a sella, con fori M6 a interasse 48 mm (max 30 Nm)	274
525.10057	Perno quadro 10 mm + staffa a sella, con fori M6 a interasse 44 mm (max 30 Nm)	274
525.10058	Perno quadro 10 mm + staffa a sella, con fori M6 a interasse 48 mm (max 30 Nm)	279
525.10059	Perno quadro 10 mm + staffa a sella, con fori M6 a interasse 44 mm (max 30 Nm)	279
525.10060	Supporto 112x112	279
525.10061	Perno quadro 10 mm + staffa a sella, con interasse 48 mm (max 30 Nm)	274
525.10062	Perno quadro 10 mm + staffa a sella, con interasse 44 mm (max 30 Nm)	274
525.10063	Perno quadro 10 mm + staffa, con fori a interasse 48 mm (max 30 Nm)	279
525.10064	Perno quadro 10 mm + staffa, con fori a interasse 44 mm (max 30 Nm)	279
525.10066	Supporto per cuscinetti in acciaio galvanizzato, Ø 42 mm (accoppiabile all'art. 41.082)	302
525.10069	Perno quadro 16 mm + staffa	292
525.10070	Kit per tende verticali, bianco. Per motori Ø 35/45 mm, max 30 Nm (da associare a 575.12040 o 575.12050)	247
525.10071	Kit supporti bianchi ad inserimento rapido su un lato. Per motori Ø 45 mm, max 30 Nm	277
525.10072	Kit supporti bianchi ad inserimento rapido sui due lati. Per motori Ø 45 mm, max 40 kg	277
525.10074	Flangia 90x54 con staffa a sella per perno 10 mm (max 30 Nm)	247
525.10075	Supporto bianco con 4 fori svasati (max 30 Nm)	247
525.10080	Lama per cassonetti. 120 mm 125 mm 15 Nm	248
525.10082	Lama per cassonetti. 145 mm 150 mm 15 Nm	248
525.10083	Lama per cassonetti. 160 mm 165 mm 15 Nm	248
525.10085	Lama per cassonetti. 200 mm 205 mm 30 Nm	248
525.10087	Kit supporto con staffa e sella per perno quadro 10 mm (max 30 Nm)	247
525.10088	Supporto in plastica ad incastro (da accoppiare necessariamente all'art. 523.10014)	247
525.10089	Supporto 175x120 per fianchi	280

Codice	Categoria di prodotto	Pag.
525.10091	Perno tondo + staffa a sella con fori M6 a interasse 48 mm, con sblocco	274
525.10092	Supporto 250x120 per fianchi	292
525.10093	Kit supporto 250x120 per fianchi	292
525.10094	Supporto regolabile sede a stella da 10 mm	275
525.10096	Kit staffa bianca lato calotta per rulli Acmeda S60I80	278
525.10097	Kit staffa bianca lato motore per rulli Acmeda S60I80	278
525.10098	Supporto singolo per fianchi cassonetto	292
525.20096	Kit staffa bianca lato motore per rulli Acmeda S60I80 e supporto a scatto e compatto, max 30 Nm	275
525.20097	Kit supporti bianchi con flange. Per motori Ø 45 mm	278
525.30000	Adattatore universale bianco compatibile con supporti Rollease della serie Skyline (interasse 48 mm)	278
525.30001	Adattatore universale bianco compatibile con supporti Rollease della serie R16 (interasse 48 mm)	278
525.30096	Kit cover bianche per staffe per rulli Acmeda S60I80	278
525.40001	Kit supporti bianchi, interasse 55 mm, per motori 35 mm, max 3 Nm. Da associare a 575.24801, 575.26000	244
525.40004	Supporto intermedio bianco, interasse 55 mm, per motori 35/45 mm	246
525.40005	Kit supporti bianchi per rulli Acmeda S60I80	278
526.10001	Supporto in alluminio con 4 fori M6 e 2 sedi esagonali per dado M6	291
526.10002	Supporto in alluminio con 4 fori M6 e 4 sedi per viti testa svasata da M6	291
526.10003	Supporto in alluminio con 4 fori M6 e 4 sedi esagonali per dado M6	291
526.10029	Supporto universale	291
526.10037	Supporto standard regolabile	291
533.10010	Supporto compatto	247
533.10011	Supporto compatto	247
535.10010	Supporto compatto, con 2 fori M5	275
535.10011	Supporto compatto, regolabile a vite M10	275
535.10012	Supporto compatto, con flangia 100x100	275
535.10013	Supporto compatto in plastica, ad esagono incassato a interasse 44/48 mm (max 30 Nm)	275
535.10014	Supporto compatto in plastica, a vite incassata a interasse 48 mm (max 30 Nm)	275
535.10015	Supporto compatto in plastica, per vite autofilettante a interasse 48 mm (max 30 Nm)	275
535.10017	Supporto compatto, con flangia 100x60	275
535.10017/A	Supporto compatto a 90°, con flangia 100x60	275
535.10022	Supporto compatto, con 4 fori M5	275
535.10027	Supporto compatto a 45°, con flangia 100x100	275
535.10037	Supporto compatto, regolabile	275

Indice alfabetico

Codice	Categoria di prodotto	Pag.
535.10037/A	Supporto compatto, regolabile (ruotato a 90°)	276
535.10043	Supporto compatto in plastica con flangia per fianchi Zurflüh Feller	276
535.10080	Lama per cassonetto con supporto compatto premontato. 125 mm 125 mm 15 Nm	277
535.10081	Lama per cassonetto con supporto compatto premontato. 132 mm 137 mm 15 Nm	277
535.10082	Lama per cassonetto con supporto compatto premontato. 145 mm 150 mm 15 Nm	277
535.10083	Lama per cassonetto con supporto compatto premontato. 160 mm 165 mm 15 Nm	277
535.10084	Lama per cassonetto con supporto compatto premontato. 175 mm 180 mm 30 Nm	277
535.10085	Lama per cassonetto con supporto compatto premontato. 200 mm 205 mm 30 Nm	277
535.10091	Supporto compatto in alluminio, con 2 fori interasse 48 e 60 mm	276
535.10092	Supporto compatto in alluminio, con 2 fori interasse 48 (M6) e 60 mm	276
535.10093	Supporto a scatto e compatto, max 30 Nm	276
535.10095	Supporto compatto in alluminio con molla e 2 fori M6 a interasse Ø 44 mm e Ø 48 mm, 2 sedi esagonali per dadi M6	276
535.10096	Supporto compatto in alluminio, con molla, per Era M SH.	276
535.10097	Supporto in alluminio, con molla, per Era M SH.	276
535.10099	Supporto compatto in alluminio, con molla, per Era M SH. Fori con passo 48 mm (M6) e 4 fori con passo 60 mm (M8 e 8.3).	276
535.20082	Lama per cassonetto con supporto compatto premontato. 144,3 mm 150 mm 15 Nm	277
535.20083	Lame per cassonetti con supporto compatto premontato. 159,3 mm 165 mm 15 Nm	277
535.20084	Lame per cassonetti con supporto compatto premontato. 174,3 mm 180 mm 30 Nm	277
535.20085	Lama per cassonetti con supporto compatto premontato. 199,3 mm 205 mm 30 Nm	277
535.30082	Lama per cassonetti con supporto compatto premontato. 78 mm 165 mm 15 Nm	277
537.10001	Supporto a parete	300
555.21100	Interruttore con due pulsanti non interbloccati. funzionamento a uomo presente	92
555.30000	Interruttore con tre pulsanti interbloccati, salita-stop-discesa	92
556.00000	Placca per interruttori 555.30000 e 555.21100	92
556.00001	Cornice bianca per trasmettitore Domi da parete	46
556.00101	Cornice nera per trasmettitore Domi da parete	46
556.01000	Placca con logo nice per interruttori 555.30000 e 555.21100	92
556.01001	Staffa da parete bianca per mini-trasmettitore Domi	48
556.01010	Staffa da parete nera per mini-trasmettitore Domi	48
556.10000	Scatola da incasso per interruttori 555.30000 e 555.21100	92
557.00215	Cavo di alimentazione per motori Era Inn Edge DC ed Era Inn Smart DC. Lunghezza 1,5 m	128
557.00230	Cavo di alimentazione per motori Era Inn Edge DC ed Era Inn Smart DC. Lunghezza 3 m	128
557.00250	Cavo di alimentazione per motori Era Inn Edge DC e Era Inn Smart DC. Lunghezza 5 m	128

Codice	Categoria di prodotto	Pag.
557.00315	Cavo standard di alimentazione per motori Era Inn Edge AC ed Era Inn Smart AC. Lunghezza 1,5 m	128
557.00315/U	Cavo UL di alimentazione per motori Era Inn Edge AC ed Era Inn Smart AC. Lunghezza 1,5 m	128
557.00330	Cavo standard di alimentazione per motori Era Inn Edge AC ed Era Inn Smart AC. Lunghezza 3 m	128
557.00330/U	Cavo UL di alimentazione per motori Era Inn Edge AC ed Era Inn Smart AC. Lunghezza 3 m	128
557.00350	Cavo standard di alimentazione per motori Era Inn Edge AC ed Era Inn Smart AC. Lunghezza 5 m	128
557.00350/U	Cavo UL di alimentazione per motori Era Inn Edge AC ed Era Inn Smart AC. Lunghezza 5 m	128
557.00415	Cavo standard di alimentazione per motori Era Inn Action AC. Lunghezza 1,5 m	128
557.00415/U	Cavo UL di alimentazione per motori Era Inn Action AC. Lunghezza 1,5 m	128
557.00430	Cavo standard di alimentazione per motori Era Inn Action AC. Lunghezza 3 m	128
557.00430/U	Cavo UL di alimentazione per motori Era Inn Action AC. Lunghezza 3 m	128
557.00450	Cavo standard di alimentazione per motori Era Inn Action AC. Lunghezza 5 m	128
557.00450/U	Cavo UL di alimentazione per motori Era Inn Action AC. Lunghezza 5 m	128
557.01315	Cavo dry contact per motori Era Inn Edge ed Era Inn Smart. Lunghezza 1,5 m	128
557.02410	Cavo BusT4 per motori Era Inn Smart. Lunghezza 1 m	128
557.03102	Cavo antenna per motori Era Inn Edge. Lunghezza 0,2 m	128
557.23110	Cavo antenna per modulo radio DMBD e DMBD GW. Lunghezza 1 m	101
575.11055	Molla anti-intrusione con gancio + 2 maglie	302
575.11057	Molla anti-intrusione con gancio + 3 maglie	302
575.11058	Molla anti-intrusione 1 elemento, doghe spessore 8 e 14 mm, rulli ottagonali 60, ZF54 e ZF64	302
575.11059	Molla anti-intrusione 2 elementi, doghe spessore 8 e 14 mm, rulli ottagonali 60, ZF54 e ZF64	302
575.11060	Anello ottagonale Ø 60 mm	302
575.11070	Anello ottagonale Ø 70 mm	302
575.12040	Calotta con perno per rullo Ø 40 mm	247
575.12045	Calotta con perno retrattile per rulli Acmeda S45	248
575.12050	Calotta con perno per rullo Ø 50 mm	247
575.12060	Calotta con perno per rullo ottagonale Ø 60 mm	302
575.12070	Calotta con perno per rullo ottagonale Ø 70 mm	302
575.12150	Calotta senza perno per rullo Ø 50 mm	247
575.12250	Calotta con perno per rullo tondo Ø 50 mm	302
575.12260	Calotta telescopica in plastica con perno in acciaio ottagonale Ø 60 mm	302
575.12270	Calotta telescopica per rullo ottagonale Ø 70 mm	302
575.12360	Kit calotta bianca per rullo Acmeda S60I80	278

Codice	Categoria di prodotto	Pag.
575.13060	Calotta con perno retrattile per rulli Acmeda S60I80	278
575.16045	Calotta intermedia bianca (maschio) per rulli Acmeda S45	248
575.16060	Calotta intermedia bianca (maschio) per rulli Acmeda S45	278
575.17045	Calotta intermedia bianca (femmina) per rulli Acmeda S45	248
575.17060	Calotta intermedia bianca (femmina) per rulli Acmeda S45	278
575.18060	Supporto intermedio bianco per rulli Acmeda S45	278
575.24800	Kit calotta intermedia bianca per rullo tipo Acmeda 48 mm, per motori 35 mm. Da associare a 523.40002 o 525.40004	246
575.24801	Kit calotta bianca per rullo tipo Acmeda 48 mm, per motori 35 mm. Da associare a 525.40001	245
575.26000	Kit calotta bianca per rullo Acmeda 60 mm, per motori 35/45 mm.	245
575.26300	Kit calotta bianca per rullo Rollease 2,5", per motori 35/45 mm.	245
576.10150	Asta con gancio, colore grigio RAL7035. L=1500 mm	303
576.10180	Asta con gancio, colore grigio RAL7035. L=1800 mm	303
577.10145	Occhiolo con snodo 45°, flangia a 4 fori e terminale esagono 7	303
577.10146	Occhiolo con snodo e terminale esagono 7	303
577.10148	Occhiolo per motore Era XLH	303
577.14190	Occhiolo con snodo 90°, flangia in alluminio a 2 fori e terminale esagono 7	303
578.15045	Asta con gancio a maniglia snodata, bianco RAL9010. L=1500 mm	303
578.18047	Asta per snodo a scomparsa, quadro 8. L=1500 mm (da accoppiare necessariamente all'art. 578.18048)	303
578.18048	Snodo a scomparsa quadro 8 con asta esagono 7 (da accoppiare necessariamente all'art. 578.18047)	303
579.15145	Asta con flangia a 2 fori e terminale esagono 7, bianco RAL9010. L=1500 mm	303
585.10200	Chiave di regolazione	303
590.010000	Alimentatore Mean Well 100 W 24 V per i ricevitori radio LED TTDW e TTDRGB	76
590.015000	Alimentatore Mean Well 150 W 24 V per i ricevitori radio LED TTDW e TTDRGB	76
590.032000	Alimentatore Mean Well 320 W 24 V per i ricevitori radio LED TTDW e TTDRGB	76
591.090500	Striscia LED RGB, IP67, 60 W/m, nastro da 5 m	76
591.000500	Striscia LED bianca, IP67, 160 W/m, nastro da 5 m	76
593.101000	Tappo di chiusura per striscia LED bianca	77
593.102000	Tappo di chiusura per striscia LED RGB/RGBW	77
593.101001	KIT Mini Plug & Socket Connector 4p Screw D6-13.5 IP66 / IP68 xDRY®	77
593.201000	Splitter per cavo per striscia LED bianchi	77
593.202000	Splitter per cavo per striscia LED RGB/RGBW	77
650.470604B00	Pannello solare con 2 fori di montaggio, 4,2 W. Pack 10 pz.	149

Codice	Categoria di prodotto	Pag.
650.670607B00	Pannello solare con 2 fori di montaggio, 7W. Pack 10 pz.	149
651.450604B00	Pannello solare con striscia adesiva. Pack 10 pz.	149
660.LI1245E00	Alimentazione per Next Solar. Pack 30 pz.	149



Cataloghi Nice:

Smart Home

Un sistema integrato, connesso e aperto che rende la casa sicura, efficiente e confortevole.

Smart Home Solutions



SCAN ME

Gate&Door

Sistemi per il controllo di cancelli, porte da garage e barriere.

Gate&Door Solutions



SCAN ME

Security

Il sistema di smart home security per la gestione integrata del tuo sistema di allarme e delle automazioni Nice.

Security Solutions



SCAN ME

Servizio clienti Nice:

per supporto commerciale



dal lunedì al venerdì
09.00-12.30, 14.30-17.30
solo dall'Italia

per supporto tecnico

0422.1838383

dal lunedì al venerdì
08.30-12.30, 14.00-18.30
sabato 09.00-12.00

I nostri prodotti e le nostre tecnologie sono protette con brevetti, modelli di design e marchi. Qualsiasi violazione sarà perseguita legalmente.

Abbiamo immaginato la libertà di esplorare il mondo e l'abbiamo trasformata in un sistema-casa.

Connessa, integrata e personalizzabile.
Sicura e semplice da usare. Il sistema per la
smart home è il progetto Nice che mette al centro
dell'automazione il tuo modo di pensare l'abitare.

Anche quando sei impegnato a esplorare il mondo.

www.niceforyou.com

Nice SpA
Oderzo, TV, Italy

