

Nice

OXIBD

EAC
made in Italy



Radio receiver

IT - Istruzioni ed avvertenze per l'installazione e l'uso

Nice

ITALIANO

Istruzioni originali

1 DESCRIZIONE DEL PRODOTTO

OXIBD è un ricevitore radio destinato ad essere installato su una centrale di comando per le automazioni di cancelli, portoni da garage e alzabARRIERE stradali.

⚠ – Qualsiasi altro uso diverso da quello descritto e in condizioni ambientali diverse da quelle riportate in questo manuale è da considerarsi improprio e vietato!

• **La comunicazione radio monodirezionale e bidirezionale**

Nella comunicazione radio monodirezionale i due dispositivi coinvolti (dotati di tecnologia radio monodirezionale) hanno un ruolo ben definito e univoco all'interno del sistema: quindi, c'è un Trasmittitore che trasmette e basta, e un Ricevitore che riceve e basta. Pertanto la comunicazione radio avviene in modo unidirezionale.

Invece, nella comunicazione radio bidirezionale i due dispositivi (dotati di tecnologia radio bidirezionale) assumono di volta in volta un ruolo diverso all'interno del sistema in quanto ciascuno dei due è in grado di ricevere e di trasmettere informazioni da e verso l'altro dispositivo. Pertanto anche gli stessi trasmettitori diventano a loro volta "ricevitori" di informazioni provenienti dal ricevitore presente nella centrale di comando.

Il ricevitore OXIBD ha entrambe le tecnologie radio, quindi, può interfacciarsi sia con trasmettitori monodirezionali che bidirezionali.

In questo manuale il termine "bidirezionale" indica la "tecnologia bidirezionale" dei dispositivi radio rice-trasmettenti, mentre il termine "BD" indica uno specifico protocollo di codifica radio adottato da OXIBD e dai trasmettitori dotati di questo protocollo di codifica.

La codifica "BD", a differenza delle altre codifiche monodirezionali compatibili con OXIBD (vedere oltre) offre in più le seguenti funzionalità:

- l'invio della conferma (sul trasmettitore) che il comando trasmesso è stato ricevuto;
- l'invio dello stato (sul trasmettitore) in cui si trova l'automazione (ad esempio, se la porta, il cancello ecc. è aperto o chiuso).

• **Altre caratteristiche del prodotto**

- Il ricevitore OXIBD è compatibile con le codifiche radio monodirezionali "O-Code", "FloR", "TTS", "Smilo", "Flo" e con la codifica bidirezionale "BD". In particolare, le codifiche "O-Code" e "BD" permettono di sfruttare tutte le funzioni avanzate ed esclusive del Sistema "NiceOpera".
- Il ricevitore, qualora contenga solo trasmettitori monodirezionali può gestire tutt'al più 1024 locazioni di memoria: una locazione può memorizzare alternativamente un singolo trasmettitore (se i suoi tasti vengono memorizzati come "un insieme unico", con le procedure in Modo 1 - leggere il paragrafo 3.1), oppure un singolo tasto (se questo viene memorizzato con le procedure in Modo 2 - leggere il paragrafo 3.2). Se il ricevitore contiene solo trasmettitori bidirezionali il numero massimo di trasmettitori bidirezionali memorizzabili è 750.
- Ogni ricevitore possiede un proprio numero che lo identifica, chiamato "Certificato". Questo permette di accedere a molte operazioni come, ad esempio: la memorizzazione di nuovi trasmettitori senza la necessità di accedere al ricevitore, l'uso del programmatore O-View tramite il suo collegamento "BusT4" alla centrale.
- Questo ricevitore può essere usato soltanto con le centrali di comando dotate di connettore ad innesto di tipo "SM" (verificare sul catalogo dei prodotti Nice o nel sito www.niceforyou.com quali sono le centrali idonee).
- Questo ricevitore riconosce automaticamente le caratteristiche della centrale di comando nel quale viene installato e si auto-imposta nel modo seguente:
 - Se la centrale gestisce il "BusT4", il ricevitore rende disponibili fino a 15 comandi diversi.
 - Se la centrale NON gestisce il "BusT4", il ricevitore rende disponibili fino a 4 comandi diversi.

Importante! – In entrambi i casi, il numero e la varietà dei comandi a disposizione dipendono dal tipo e dal modello di centrale di comando usata. La "Tabella dei comandi" di ogni centrale è riportata nel rispettivo manuale istruzioni.

2

INSTALLAZIONE E COLLEGAMENTI

Il ricevitore deve essere collegato alla centrale di comando, innestandolo nell'apposito foro:

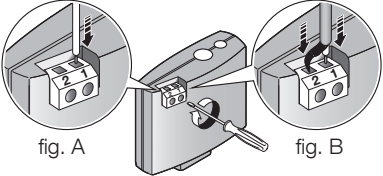
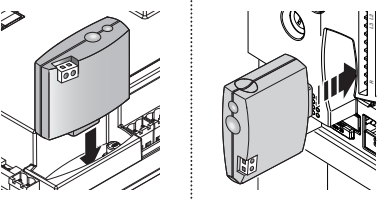
<p>01. ⚠ Prima di innestare (o rimuovere) il ricevitore, togliere l'alimentazione elettrica alla centrale di comando</p>	<p>OFF</p> 
<p>02. Collegare l'<u>antenna in dotazione</u> al morsetto 1 del ricevitore, come in fig. A. In alternativa, se è necessario migliorare la ricezione del segnale radio attraverso l'installazione di un'antenna esterna con cavo coassiale di impedenza 50Ω (tipo RG58), è tassativo collegare il cavo coassiale <u>direttamente al morsetto 1 e 2 del ricevitore (fig. B)</u>, ignorando un eventuale morsetto "antenna" sulla centrale.</p>	 <p>fig. A</p> <p>fig. B</p>
<p>03. Innestare il ricevitore nel foro predisposto, presente sulla centrale di comando</p>	

04. Ridare l'alimentazione elettrica alla centrale di comando



3 MEMORIZZAZIONE / CANCELLAZIONE DEI TRASMETTITORI NEL RICEVITORE

Il primo trasmettitore monodirezionale che viene memorizzato nel ricevitore stabilisce anche la codifica ("O-Code" o "FloR" o "TTS" o "Smilo" o "Flo") che deve avere ogni successivo trasmettitore monodirezionale da memorizzare. Invece, i trasmettitori bidirezionali con codifica "BD" possono essere memorizzati liberamente in quanto possono convivere con quelli monodirezionali, all'interno della memoria del ricevitore.

Ogni singola codifica permette di sfruttare solo le funzionalità legate a quella determinata codifica.

Per verificare a quale codifica appartengono i trasmettitori già eventualmente memorizzati nel ricevitore, procedere come segue (attenzione! - il ricevitore deve essere già collegato alla centrale di comando):

Verifica del TIPO DI CODIFICA adottata dai trasmettitori già memorizzati

01. Togliere l'alimentazione elettrica alla centrale di comando e poi ridare l'alimentazione.

Il led B del ricevitore si accende prima verde e poi arancione. Allo spegnimento del led arancione contare il numero dei lampeggi successivi:

• **1 lampeggio verde** = trasmettitori con codifica Flo

• **1 lampeggio verde e 1 arancione** = trasmettitori con codifica Flo + BD

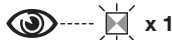
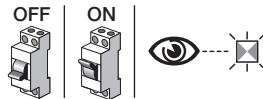

- **2 lampeggi verde** = trasmettitori con codifica O-Code oppure FloR oppure TTS
- **2 lampeggi verde e 1 arancione** = trasmettitori con codifica O-Code oppure FloR oppure TTS + BD
- **3 lampeggi verde** = trasmettitori con codifica Smilo
- **3 lampeggi verde e 1 arancione** = trasmettitori con codifica Smilo + BD
- **5 lampeggi verde** = Nessun trasmettitore memorizzato
- **5 lampeggi verde e 1 arancione** = trasmettitori con tecnologia BD

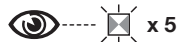
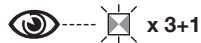
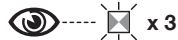
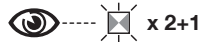
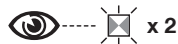





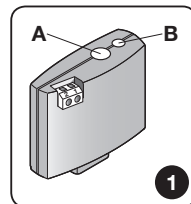

Per cambiare la codifica assegnata al ricevitore dal primo trasmettitore monodirezionale memorizzato, è necessario cancellare dalla memoria tutti i trasmettitori presenti (monodirezionali e bidirezionali), usando tassativamente la Procedura 5 (paragrafo 3.6) e scegliendo l'opzione "TUTTA LA MEMORIA del ricevitore".





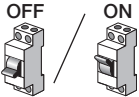

AVVERTENZE per l'esecuzione delle procedure di programmazione

- Durante l'esecuzione delle **procedure di programmazione** fare riferimento alla fig. 1 per individuare il tasto A e il led B sul ricevitore.
- Per comprendere il significato delle icone presenti nelle procedure, fare riferimento alla tabella "Legenda dei simboli usati nel manuale".
- Le procedure hanno un tempo limite per essere eseguite; quindi, prima di iniziare ad eseguirle è necessario leggere e comprendere tutti i passi da compiere.

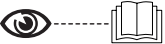

LEGENDA DEI SIMBOLI USATI NEL MANUALE

Simbolo	Descrizione
	(sul ricevitore) led "B" ACCESO FISSO
	(sul ricevitore) led "B" CON LAMPEGGIO LUNGO
	(sul ricevitore) led "B" CON LAMPEGGIO VELOCE
	(sul ricevitore) led "B" SPENTO
	Togliere alimentazione elettrica / Dare alimentazione elettrica
	Attendere ...
> 5 sec. <	Effettuare l'operazione entro 5 secondi ...
	Mantenere premuto il tasto "A" del ricevitore



	Premere e rilasciare il tasto "A" del ricevitore
	Rilasciare il tasto "A" del ricevitore
	Premere e rilasciare il tasto desiderato del trasmettitore
	Mantenere premuto il tasto desiderato del trasmettitore
	Rilasciare il tasto desiderato del trasmettitore
	Leggere il manuale istruzioni della centrale di comando
	Osservare quando il led "B" emette delle segnalazioni

È possibile programmare il trasmettitore in Modo 1 o in Modo 2: vedere paragrafi 3.1 e 3.2.

3.1 - Memorizzazione in "Modo 1"

Durante lo svolgimento della Procedura 1 il ricevitore memorizza tutti i tasti presenti sul trasmettitore, assegnando automaticamente al 1° tasto il comando 1 del ricevitore, al 2° tasto il comando 2 e così via. Al termine,

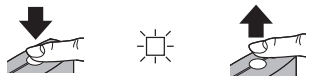
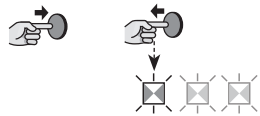

la memorizzazione effettuata occuperà una singola locazione di memoria e il comando abbinato ad ogni tasto dipenderà dalla “Lista dei comandi” presente nella centrale dell’automazione.

PROCEDURA 1 - Memorizzazione in Modo 1	
<p>01. Sul ricevitore: mantenere premuto il tasto A e attendere che si accenda il led B verde. Alla fine, rilasciare il tasto A</p>	
<p>02. Sul trasmettitore da memorizzare:</p> <ul style="list-style-type: none"> • Se il trasmettitore è <u>monodirezionale</u>: (entro 10 secondi) sul trasmettitore: <u>mantenere premuto</u> un tasto qualsiasi e rilasciarlo dopo che il led B (sul ricevitore) ha effettuato il 1° dei 3 lampeggi verdi previsti (= memorizzazione avvenuta correttamente). (*1) 	
<ul style="list-style-type: none"> • Se il trasmettitore è <u>bidirezionale</u>: (entro 10 secondi) sul trasmettitore: <u>premere e rilasciare subito</u> un tasto qualsiasi; il led B (sul ricevitore) effettua 3 lampeggi verdi (= memorizzazione avvenuta correttamente). (*1) 	
<p>(*1) Nota - Se ci sono altri trasmettitori da memorizzare, ripetere il passo 02 entro i 15 secondi successivi ai primi 10. La procedura termina automaticamente allo scadere di questo tempo.</p>	

3.2 - Memorizzazione in “Modo 2”

Durante lo svolgimento della Procedura 2 il ricevitore memorizza un solo tasto tra quelli presenti sul trasmettitore, abbinandolo all’uscita del ricevitore scelta dall’installatore. Quindi, per memorizzare ulteriori tasti è necessario ripetere la procedura dall’inizio, per ogni tasto da memorizzare. Al termine, la memorizzazione effettuata occuperà una singola locazione di memoria e il comando del tasto memorizzato sarà quello scelto dall’installa-

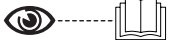
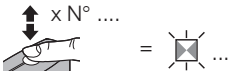
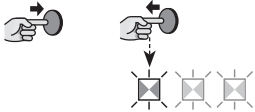
tore nella “Lista dei comandi” della centrale dell’automazione. **Nota** - Un tasto può essere abbinato a una sola uscita mentre la stessa uscita può essere abbinata a più tasti.



PROCEDURA 2 - Memorizzazione in Modo 2 (e in Modo 2 esteso)		
01.	<p>Nel manuale della centrale: scegliere il comando che si desidera memorizzare e ricordarsi il suo “numero identificativo”</p>	
02.	<p>Sul ricevitore: premere e rilasciare il tasto A un numero di volte uguale al <u>numero che identifica il comando scelto al passo 01</u>: il led B emette lo stesso numero di lampeggi</p>	
03.	<p>Sul trasmettitore con il tasto da memorizzare:</p> <ul style="list-style-type: none"> • <u>Se il trasmettitore è monodirezionale:</u> (entro 10 secondi) sul trasmettitore: <u>mantenere premuto</u> il tasto che si desidera memorizzare e rilasciarlo dopo che il led B (sul ricevitore) ha effettuato il 1° dei 3 lampeggi verdi previsti (= memorizzazione avvenuta correttamente). (*2) 	
	<ul style="list-style-type: none"> • <u>Se il trasmettitore è bidirezionale:</u> (entro 10 secondi) sul trasmettitore: <u>premere e rilasciare subito</u> il tasto che si desidera memorizzare; il led B (sul ricevitore) effettua 3 lampeggi verdi (= memorizzazione avvenuta correttamente). (*2) 	
<p>(*2) Nota - Se ci sono altri tasti da memorizzare (di altri trasmettitori) <u>con lo stesso comando</u>, ripetere il passo 03 entro i 15 secondi successivi, per ogni ulteriore tasto da memorizzare (la procedura termina allo scadere di questo tempo).</p>		

3.3 - Memorizzazione di un nuovo trasmettitore “in prossimità del ricevitore” - solo per trasmettitori monodirezionali

Questa procedura permette di memorizzare un nuovo trasmettitore mediante l'utilizzo di un altro trasmettitore funzionante, già memorizzato nella stessa centrale. Questo consente al nuovo trasmettitore di ricevere le stesse impostazioni di quello già memorizzato. Lo svolgimento della procedura non prevede l'azione diretta sul tasto A del ricevitore, ma la presenza del trasmettitore all'interno del raggio di ricezione del ricevitore.

- La memorizzazione “in prossimità del ricevitore” può essere impedita bloccando la funzionalità del ricevitore con la procedura 7 (paragrafo 3.8). In alternativa, il blocco può essere effettuato anche con il programmatore O-Box.

PROCEDURA 3 - Memorizzazione di un nuovo trasmettitore “in prossimità del ricevitore”

01.	Sul NUOVO trasmettitore: <u>mantenere premuto</u> il tasto che si desidera memorizzare; attendere <u>7 secondi</u> e poi rilasciarlo	
02.	Sul trasmettitore GIÀ MEMORIZZATO: <u>premere lentamente e rilasciare</u> per 3 volte il tasto memorizzato che si desidera copiare.	
03.	Sul NUOVO trasmettitore: <u>premere e rilasciare 1 volta</u> lo stesso tasto premuto al passo 01.	
Se ci sono altri trasmettitori da memorizzare ripetere la procedura dall'inizio per ogni nuovo trasmettitore		

3.4 - Memorizzazione di un nuovo trasmettitore tramite il “codice di abilitazione” di un vecchio trasmettitore già memorizzato nel ricevitore - solo per trasmettitori con codifica “O-Code” e “BD”

Nella memoria dei trasmettitori con codifica O-Code e BD è presente un “**codice di abilitazione**” (segreto) con il quale è possibile abilitare un nuovo trasmettitore ad essere memorizzato nel ricevitore. Per effettuare questa abilitazione, leggere il manuale istruzioni del trasmettitore e procurarsi un vecchio trasmettitore già memorizzato nello stesso ricevitore in cui si desidera memorizzare quello nuovo. Attenzione! - Il trasferimento del codice di abilitazione può avvenire solo tra due trasmettitori identici e con la stessa codifica radio.

Successivamente, quando il nuovo trasmettitore abilitato verrà usato, invierà al ricevitore (nelle prime 20 trasmissioni) il comando, il proprio codice di identità e il “codice di abilitazione” ricevuto. A questo punto il ricevitore riconoscerà il codice di abilitazione del vecchio trasmettitore e memorizzerà automaticamente il codice d'identità del nuovo trasmettitore.

- La memorizzazione indesiderata dei trasmettitori, tramite il “codice di abilitazione”, può essere impedita bloccando la funzionalità del ricevitore con la Procedura 7 (paragrafo 3.8). In alternativa, il blocco può essere effettuato anche con il programmatore O-Box, operando sul ricevitore oppure sui trasmettitori già memorizzati.

3.5 - Memorizzazione (nel ricevitore) dell’Insieme/Indirizzo della centrale, per la rete BusT4

Il ricevitore OXIBD può dialogare con una singola centrale, attraverso la rete “BusT4”. Qualora nell’impianto vi siano più centrali connesse tra loro via “BusT4”, prima di eseguire la seguente procedura è necessario sconnettere il cavo della rete “BusT4” dalla centrale sulla quale verrà effettuata la memorizzazione dell’Insieme/Indirizzo.

PROCEDURA 4 - Memorizzazione (nel ricevitore) dell’Insieme/Indirizzo della centrale, per la rete BusT4

01. Togliere l’alimentazione elettrica e attendere 5 secondi

OFF



5 s

02. Mantenere premuto il tasto A del ricevitore e, contemporaneamente, dare di nuovo l'alimentazione elettrica: il led B effettua una serie di lampeggi per segnalare il tipo di codifica dei trasmettitori in memoria (capitolo 3); poi effettua 2 lampeggi brevi arancioni; infine, quando si accende con luce verde fissa (*3), rilasciare il tasto A.

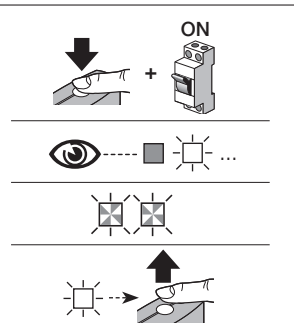

(*3) Nota - Se il led si accende con luce rossa fissa, vuol dire che la memorizzazione non è avvenuta. Pertanto ripetere la procedura dall'inizio.

⚠ ATTENZIONE! - Dopo la memorizzazione dell'Insieme/Indirizzo il ricevitore pilota la centrale solo attraverso il BusT4. Sulla centrale non può essere attiva la funzione di Stand-By. Se si vuole attivare la funzione Stand-By in centrale, non eseguire la procedura "Memorizzazione dell'Insieme/Indirizzo della centrale per la rete BusT4".

⚠ ATTENZIONE! - Per la gestione corretta dello stato su trasmettitori bidirezionali (ON3EBD) è necessario che l'Insieme del ricevitore OXIBD sia lo stesso della centrale.

3.6 - Cancellazione della memoria del ricevitore (totale o parziale)

In un sistema monodirezionale le procedure di memorizzazione o cancellazione dei codici, interessano esclusivamente il ricevitore. Il trasmettitore monodirezionale trasmette solo un comando, ed è il ricevitore che deve riconoscere se il trasmettitore è autorizzato o no ad abilitare l'automazione.

Il trasmettitore bidirezionale, dopo l'invio di un comando, diventa a sua volta "ricevitore" di informazioni provenienti dal ricevitore associato.

Con la memorizzazione dei trasmettitori bidirezionali nel ricevitore OXIBD, anche il codice d'identità dello stesso ricevitore viene memorizzato automaticamente dal trasmettitore. Attenzione! - se viene effettuata la cancellazione del trasmettitore bidirezionale nel ricevitore OXIBD, per completare l'operazione è necessario cancellare anche la memoria del trasmettitore. Per effettuare questa procedura, consultare il manuale istruzioni del trasmettitore.

PROCEDURA 5 - Cancellazione TOTALE o PARZIALE della memoria del ricevitore

01. Sul ricevitore: mantenere premuto il tasto A e osservare gli stati del led B verde: dopo 6 secondi si accende e poi si spegne. Dopo qualche secondo inizia a lampeggiare; quindi, scegliere subito il tipo di cancellazione desiderata:



> per cancellare TUTTI i trasmettitori: rilasciare il tasto A esattamente al **3° lampeggio**

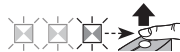

> per cancellare TUTTA LA MEMORIA del ricevitore: rilasciare il tasto A esattamente al **5° lampeggio**





> per cancellare (nel ricevitore) l'Insieme/Indirizzo della centrale, per la rete BusT4: rilasciare il tasto A esattamente al **7° lampeggio**



Questa funzione può essere eseguita anche con i programmatori O-Box / O-View.

3.7 - Cancellazione di un SINGOLO trasmettitore o di un SINGOLO tasto dalla memoria del ricevitore

PROCEDURA 6 - Cancellazione di un SINGOLO trasmettitore o di un SINGOLO tasto dalla memoria del ricevitore

<p>01. Sul ricevitore: mantenere premuto il tasto A, osservare il led verde B accendersi e quando si spegne passare al punto 02</p>	
<p>02. Sul trasmettitore da cancellare:</p> <ul style="list-style-type: none">• Se il trasmettitore è monodirezionale: (sul trasmettitore) <u>mantenere premuto</u> il tasto (*4) che si desidera cancellare e rilasciarlo dopo che il led B (sul ricevitore) ha effettuato il 1° dei 5 lampeggi verdi veloci (= cancellazione avvenuta correttamente).	
<ul style="list-style-type: none">• Se il trasmettitore è bidirezionale: (sul trasmettitore) <u>premere e rilasciare</u> il tasto che si desidera cancellare (*4): il led B (sul ricevitore) effettua 5 lampeggi verdi veloci (= cancellazione avvenuta correttamente).	

(*4) Nota - Se il trasmettitore è memorizzato in “Modo 1” può essere premuto un tasto qualsiasi. Se il trasmettitore è memorizzato in “Modo 2” l'intera procedura deve essere ripetuta per ciascun tasto memorizzato che si desidera cancellare.

Questa operazione può essere eseguita anche con i programmatori O-Box / O-View.

3.8 - Blocco (o sblocco) delle memorizzazioni che vengono eseguite con la procedura di “prossimità alla centrale” e/o tramite il “codice di abilitazione”

Questa funzione impedisce la memorizzazione di nuovi trasmettitori nel ricevitore, quando si cerca di usare la procedura “in prossimità del ricevitore” (paragrafo 3.3) oppure la procedura con il “codice di abilitazione” (paragrafo 3.4). Per entrambe le procedure, l'impostazione di fabbrica è ON. Per eseguire la seguente procedura è necessario avere a disposizione un trasmettitore già memorizzato nel ricevitore.



PROCEDURA 7 - Blocco (o sblocco) delle memorizzazioni che vengono eseguite con la procedura di “prossimità alla centrale” e/o tramite il “codice di abilitazione”

01. Togliere l'alimentazione elettrica e attendere 5 secondi

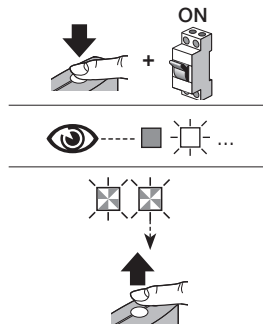

02. Mantenere premuto il tasto A del ricevitore e, contemporaneamente, dare di nuovo l'alimentazione elettrica: il led B effettua prima le segnalazioni relative ai trasmettitori in memoria (capitolo 3) e poi emette dei lampeggi brevi arancioni: rilasciare il tasto A esattamente al termine del 2° lampeggio arancione.



<p>03.</p>	<p>Entro 5 secondi: premere e rilasciare ripetutamente il tasto A del ricevitore per scegliere una delle seguenti funzioni, riconoscibili dallo stato del led B:</p> <ul style="list-style-type: none"> - <u>Nessun blocco attivo</u> = led SPENTO - <u>Blocco della memorizzazione “in prossimità della centrale”</u> = led di colore ROSSO - <u>Blocco della memorizzazione con “codice di abilitazione”</u> = led di colore VERDE - <u>Blocco di entrambe le memorizzazioni</u> (“in prossimità della centrale” e “con codice di abilitazione”) = led di colore ARANCIONE 	<p>> 5 sec. <</p> 
<p>04.</p>	<p>Entro 5 secondi: su un trasmettitore già memorizzato nel ricevitore, premere e rilasciare un tasto (memorizzato) per salvare la funzione appena scelta</p>	<p>> 5 sec. <</p> 

Questa funzione può essere eseguita anche con i programmatori O-Box / O-View.

4 ALTRE FUNZIONI

4.1 - Bloccare (o sbloccare) la gestione della funzione “Priorità” nel ricevitore

Il “codice di identità” di un trasmettitore con codifica “O-Code” o “BD” è accompagnato da un numero (da **0** a **3**) che permette di stabilire (nel ricevitore) il suo **livello di priorità** rispetto ad eventuali altri trasmettitori con lo stesso codice. La “priorità” ha lo scopo di sostituire e quindi di disabilitare l’uso di un trasmettitore che è stato smarrito o rubato, senza la necessità di recarsi presso l’impianto del cliente. L’uso della priorità richiede la conoscenza del codice del trasmettitore smarrito e consente di mantenere lo stesso codice e le stesse funzioni del trasmettitore precedente. Quindi, il trasmettitore smarrito può essere disattivato semplicemente

aggiornando il **livello di priorità** del nuovo trasmettitore al valore successivo più alto. Al primo uso del trasmettitore, il ricevitore memorizzerà il **nuovo livello di priorità ricevuto** e ignorerà qualsiasi comando inviato dal trasmettitore smarrito o rubato, qualora questo dovesse essere usato. Il cambio di priorità si effettua tramite il programmatore O-Box.

Il ricevitore esce dalla fabbrica con la funzione “Priorità” abilitata, permettendo all’installatore di sfruttarne le potenzialità. Comunque, tramite il programmatore O-Box è possibile bloccare (o sbloccare) il ricevitore alla gestione di questa funzione.

4.2 - Abilitazione (o disabilitazione) della ricezione dei codici dei trasmettitori, modificati rispetto al codice di fabbrica

I codici dei trasmettitori con codifica “FloR” e “O-Code” possono essere modificati secondo le proprie esigenze, usando il programmatore O-Box o O-View. Abilitando o disabilitando questa funzione il ricevitore può accettare o no, il comando di un trasmettitore con il codice d’identità modificato (l’impostazione di fabbrica è ON).

4.3 - Disabilitazione (o abilitazione) della “parte variabile” (rolling code) del codice ricevuto

Il ricevitore è programmato in fabbrica per ricevere solo codici di tipo “rolling code”. Tramite il programmatore O-Box è possibile però programmare il ricevitore in modo che ignori la parte variabile (rolling code) del codice ricevuto e lo consideri come un codice di tipo “fisso”.

4.4 - Funzione “rilascio tasti del trasmettitore” (solo con codifica O-Code)

Nell’uso normale del trasmettitore, al rilascio del tasto premuto, la manovra dell’automazione prosegue ancora per un brevissimo tempo prefissato. Se è necessario interrompere la manovra esattamente nell’istante in cui si rilascia il tasto (per esempio, per effettuare una regolazione minimale), è necessario attivare questa funzione nel ricevitore tramite il programmatore O-Box. Il ricevitore esce dalla fabbrica con la funzione disabilitata.

4.5 - Abilitazione (o disabilitazione) dei ricevitori per l'invio/ricezione dei comandi radio attraverso la rete BUST4 che collega due o più automazioni

Negli impianti in cui sono presenti più automazioni connesse tramite "BusT4", qualora fosse necessario comandare una delle automazioni da una distanza superiore alla copertura radio del sistema rice-trasmittente, è possibile abilitare questa funzione nei ricevitori interessati per aumentare il loro raggio di ricezione. Questo, permette al ricevitore che ha ricevuto il comando via radio di ritrasmetterlo attraverso il cavo BusT4 verso il ricevitore destinatario (in cui è memorizzato il codice d'identità del trasmettitore da cui è partito il comando), in modo che quest'ultimo possa eseguire il comando. Il ricevitore esce dalla fabbrica con la funzione disabilitata. Per abilitare (o disabilitare) la ripetizione e/o la ricezione del codice via BusT4, programmare opportunamente i ricevitori interessati attraverso i programmatori O-View ed O-Box.

4.6 - Blocco dell'accesso (tramite password) alla programmazione del ricevitore

Questa funzione si attiva inserendo nel ricevitore (con il programmatore O-Box / O-View) una password di massimo 10 cifre, stabilita dall'installatore. La funzione permette di proteggere tutte le programmazioni già effettuate nel ricevitore; inoltre blocca anche la possibilità di effettuare successive programmazioni tramite il tasto A del ricevitore (fig. 1) o tramite il programmatore O-Box e O-View, se non si conosce la password.

OXIBD

Tipologia	Ricevitore bidirezionale
Decodifica	OXIBD: "BD" / "O-Code" / "FloR" / "TTS" / "Flo" / "Smilo"
Impedenza di ingresso	50Ω
Frequenza di ricezione	433.92MHz
Frequenza di trasmissione	433.92 MHz (solo BD)
Uscite	4 (su connettore "SM" ad innesto)
Sensibilità	-108 dBm
Assorbimento	50 mA (massimo)
Potenza irradiata	< 10 mW E.R.P.
Dimensioni (mm)	L 49,5; H 41,9; P 18
Peso (g)	22
Temperatura di funzionamento	-20 °C ... +55 °C

• Note alle Caratteristiche Tecniche del prodotto

- La capacità di ricezione dei ricevitori e la portata dei trasmettitori è fortemente influenzata da altri dispositivi (ad esempio: allarmi, radiocuffie, ecc..) che operano nella vostra zona alla stessa frequenza. In questi casi, Nice non può offrire nessuna garanzia circa la reale portata dei propri dispositivi.
- Tutte le caratteristiche tecniche riportate, sono riferite ad una temperatura ambientale di 20° C (± 5° C).
- Nice si riserva il diritto di apportare modifiche al prodotto in qualsiasi momento lo riterrà necessario, mante-

nendone comunque le stesse funzionalità e destinazione d'uso.

6 SMALTIMENTO DEL PRODOTTO

Questo prodotto è parte integrante dell'automazione e quindi deve essere smaltito insieme con essa.

Come per le operazioni d'installazione anche al termine della vita di questo prodotto, le operazioni di smantellamento devono essere eseguite da personale qualificato. Questo prodotto è costituito da vari tipi di materiali: alcuni possono essere riciclati, altri devono essere smaltiti. È necessario informarsi sui sistemi di riciclaggio o smaltimento previsti dai regolamenti vigenti sul vostro territorio per questa categoria di prodotto.

⚠ ATTENZIONE! - Alcune parti del prodotto possono contenere sostanze inquinanti o pericolose che se disperse nell'ambiente potrebbero provocare effetti dannosi sull'ambiente stesso e sulla salute umana.

Come indicato dal simbolo a lato è vietato gettare questo prodotto nei rifiuti domestici. Eseguire la 'raccolta differenziata' per lo smaltimento secondo i regolamenti vigenti sul vostro territorio oppure riconsegnare il prodotto al venditore nel momento dell'acquisto di un nuovo prodotto equivalente.



⚠ ATTENZIONE! - I regolamenti vigenti a livello locale possono prevedere pesanti sanzioni in caso di smaltimento abusivo di questo prodotto.

DICHIARAZIONE DI CONFORMITÀ UE SEMPLIFICATA

Il fabbricante Nice S.p.A. dichiara che il tipo di apparecchiatura radio OXIBD è conforme alla direttiva 2014/53/UE.

Il testo completo della dichiarazione di conformità UE è disponibile al seguente indirizzo Internet:

<https://www.niceforyou.com/it/supporto>

Segnalazione del led B del ricevitore

Lampeggi lunghi > colore VERDE

All'accensione:

- 1 ✱ = Codifica in uso: "Flo"
- 2 ✱ = Codifica in uso: "O-Code"/ "FloR"
- 3 ✱ = Codifica in uso: "Smilo"
- 5 ✱ = Nessun telecomando memorizzato

Durante il funzionamento:

- 1 ✱ = Indica che il Codice ricevuto non è in memoria
- 3 ✱ = Salvataggio del Codice nella memoria
- 5 ✱ = Memoria cancellata
- 6 ✱ = Durante la programmazione, indica che il Codice non è autorizzato alla memorizzazione
- 8 ✱ = Durante la programmazione, indica che la memoria è piena

Lampeggi brevi > colore VERDE

- 1 ✱ = "Certificato" non valido per la memorizzazione
- 2 ✱ = Durante la programmazione, indica che il Codice non è memorizzabile perché trasmette il "certificato"
- 4 ✱ = Uscita in "Modo 2" non gestibile sulla Centrale

5 *	Durante la procedura di cancellazione indica che il Codice è stato cancellato
5 *	“Certificato” con priorità inferiore a quella ammissibile
6 *	Codice fuori sincronismo
Lampeggi lunghi > colore ROSSO	
1 *	Blocco del Codice non originale
2 *	Codice con priorità inferiore a quella autorizzata
Lampeggi brevi > colore ROSSO	
1 *	Blocco della programmazione “in vicinanza”
1 *	Blocco della memorizzazione tramite “certificato”
2 *	Blocco della Memoria (inserimento PIN)
Lampeggi lunghi > colore ARANCIO	
1 *	(all'accensione, dopo alcuni lampeggi di colore verde) Indica la presenza di trasmettitori bidirezionali
Lampeggi brevi > colore ARANCIO	
2 *	Segnala attivazione programmazione blocchi (all'accensione)





Nice

Nice S.p.A.

Via Callalta, 1
31046 Oderzo TV Italy
info@niceforyou.com

www.niceforyou.com